

LAGAN

HR

SI



Design and Quality
IKEA of Sweden



HRVATSKI

Molimo Vas da na posljednjoj stranici ovog priručnika potražite potpuni popis davatelja usluga postprodaje tvrtke IKEA i odgovarajuće brojeve telefona za svaku državu.



SLOVENŠČINA

Oglejte si zadnjo stran teh navodil za celoten seznam izbranih IKEINIH servisnih služb in ustreznih državnih telefonskih števil.

HRVATSKI	4
SLOVENŠČINA	25

Sadržaj

Sigurnosne informacije	4	Svakodnevna uporaba	13
Sigurnosne upute	5	Savjeti	15
Opis proizvoda	7	Čišćenje i održavanje	16
Upravljačka ploča	7	Rješavanje problema	18
Programi	8	Tehnički podaci	21
Postavke	9	BRIGA ZA OKOLIŠ	22
Prije prve upotrebe	11	JAMSTVO TVRTKE IKEA	22

Zadržava se pravo na izmjene.

Sigurnosne informacije

Prije postavljanja i korištenja uređaja pažljivo pročitajte isporučene upute. Proizvođač nije odgovoran za bilo kakvu ozljedu ili oštećenje koji su rezultat neispravnog postavljanja ili korištenja. Upute uvijek držite na sigurnom i pristupačnom mjestu za buduću upotrebu.

Sigurnost djece i slabijih osoba

- Ovaj uređaj mogu koristiti djeca od 8 godina pa na više i osobe smanjenih tjelesnih, osjetilnih ili mentalnih mogućnosti ili osobe koje ne raspolažu iskustvom ili znanjem ako su pod nadzorom osobe odgovorne za njihovu sigurnost i rade po uputama koje se odnose na sigurno korištenje uređaja te razumiju uključene opasnosti.
- Ne dozvolite djeci da se igraju s uređajem.
- Deterdžente čuvajte izvan dohvata djece.
- Djecu i kućne ljubimce držite podalje od uređaja dok su vrata uređaja otvorena.
- Bez nadzora djeca ne smiju čistiti uređaj i provoditi održavanje koje izvršava korisnik.

Opća sigurnost

- Ovaj uređaj namijenjen je za upotrebu u kućanstvu i za slične namjene kao što su:

- farme, čajne kuhinje koje upotrebljavaju zaposleni u prodavaonicama, uredima i drugim radnim prostorima;
- klijenti u hotela, motela, bed&breakfast ustanova i drugih vrsta smještaja.
- Ne mijenjajte specifikacije ovog uređaja.
- Radni tlak vode (minimalni i maksimalni) mora biti između 0.5 (0.05) / 8 (0.8) bar (MPa)
- Pridržavajte se postavke maksimalnog broja od 13 mjesta.
- Ako je kabel za napajanje oštećen, proizvođač ili ovlašteni servisni centar ili slična kvalificirana osoba mora ga zamijeniti kako bi se izbjegla opasnost.
- Pribor za jelo stavite u košaru za pribor za jelo s oštrim rubovima okrenutom prema dolje, ili ga stavite u ladicu za pribor za jelo u vodoravan položaj s oštrim rubovima okrenutim prema dolje.
- Ne ostavljajte uređaj s otvorenim vratima bez nadzora kako biste izbjegli da ih slučajno nagazite.
- Prije održavanja uređaj isključite, a utikač izvadite iz utičnice električnog napajanja.
- Za čišćenje uređaja ne koristite prskalice vode i/ili pare pod tlakom.
- Ako uređaj ima ventilacijske otvore na dnu, oni se ne smiju pokrivati, npr. tepihom.
- Uređaj se treba priključiti na vodovodnu mrežu pomoću isporučenog novog kompleta cijevi. Stari komplet cijevi ne smije se ponovno upotrijebiti.

Sigurnosne upute

Postavljanje



UPOZORENJE! Samo kvalificirana osoba smije postaviti ovaj uređaj.

- Odstranite svu ambalažu.
- Ne postavljajte i ne koristite oštećeni uređaj.
- Uređaj nemojte postavljati na mjesta na kojima je temperatura manja od 0°C.
- Slijedite upute za postavljanje isporučene s uređajem.
- Prilikom pomicanja uređaja uvijek budite pažljivi jer je uređaj težak. Uvijek nosite zaštitne rukavice i zatvorenu obuću.

- Provjerite je li uređaj postavljen ispod i blizu sigurnih konstrukcija.

Spajanje na električnu mrežu

⚠ UPOZORENJE! Opasnost od požara i strujnog udara.

- Uređaj mora biti uzemljen.
- Uvjerite se da su parametri na natpisnoj pločici kompatibilni s električnim detaljima napajanja.
- Uvijek koristite pravilno ugrađenu utičnicu sa zaštitom od strujnog udara.
- Ne koristite višeputne utikače i produžne kabele.
- Pazite da ne oštetite utikač i kabel napajanja. Ako je potrebno zamijeniti električni kabel, to mora izvršiti ovlašteni servisni centar.
- Utikač kabela napajanja utaknite u utičnicu tek po završetku postavljanja. Provjerite postoji li pristup utikaču nakon postavljanja.
- Ne povlačite kabel napajanja kako biste izvukli utikač iz utičnice. Uvijek uhvatite i povucite utikač.
- Ovaj je uređaj usklađen s direktivama EEZ-a.
- Samo Velika Britanija i Irska. Ovaj uređaj opremljen je kabelom napajanja od 13 A. Ako je potrebno zamijeniti osigurač električnog utikača, upotrijebite osigurač ASTA (BS 1362) od 13 A.

Spajanje na dovod vode

- Ne oštećujte crijeva za vodu.
- Prije priključka na nove cijevi, cijevi koje dugo nisu korištene, nakon popravka ili instalacije novih uređaja (mjerila itd.), pustite da voda teče dok nije čista i bistra.
- Provjerite da nema vidljivih curenja tijekom i nakon prve uporabe uređaja.
- Crijevo za dovod vode ima sigurnosni ventil i oblogu s unutarnjim električnim kabelom.

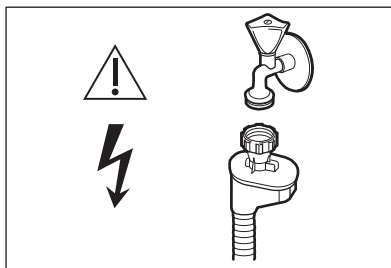

⚠ UPOZORENJE! Opasan napon.

- Ako je crijevo za dovod vode oštećeno, odmah zatvorite slavinu za vodu iskopčajte utikač iz strujne utičnice. Za zamjenu crijeva za dovod vode kontaktirajte ovlašteni servisni centar.

Upotreba

- Ne sjedajte i ne stojte na otvorenim vratima.
- Deterdženti za perilicu posuđa su opasni. Pridržavajte se sigurnosnih uputa na ambalaži deterdženta.
- Ne pijte i ne igrajte se s vodom u uređaju.
- Ne vadite posuđe iz uređaja prije završetka programa. Neki deterdženti mogu ostati na posuđu.
- Uređaj može ispuštati vruću paru ako otvorite vrata dok je program u tijeku.
- Zapaljive predmete ili predmete navlažene zapaljivim sredstvima ne stavljajte u uređaj, pored ili na njega.

Servisiranje

- Za popravak uređaja kontaktirajte ovlašteni servisni centar. Preporučujemo korištenje isključivo originalnih rezervnih dijelova.
- Kada kontaktirate ovlašteni servisni centar, provjerite imate li sljedeće informacije, dostupne na nazivnoj pločici.
Model:
PNC:
Serijski broj:

Odlaganje

⚠ UPOZORENJE! Opasnost od ozljede ili gušenja.

- Uređaj isključite iz električne mreže.

- Prerežite električni kabel i bacite ga.
- Uklonite bravicu vrata kako biste spriječili da se djeca i kućni ljubimci zatvore u uređaj.

Opis proizvoda

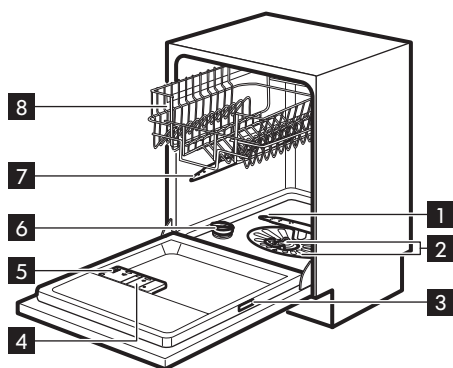

- 1 Donja mlaznica
- 2 Filtri
- 3 Nazivna pločica
- 4 Spremnik sredstva za ispiranje
- 5 Spremnik za deterdžent
- 6 Spremnik soli
- 7 Gornja mlaznica
- 8 Gornja košara

Upravljačka ploča

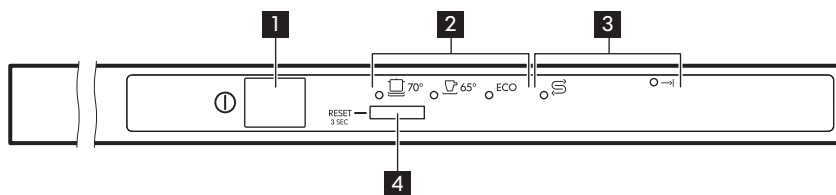



- 1 Tipka za uključivanje/isključivanje
- 2 Indikatori programa
- 3 Indikatori

- 4 Programska tipka

Indikatori

Indikator	Opis
→	Indikator završetka programa.
⊞	Indikator za sol. On je uvijek isključen dok program radi.

Programi

Program	Stupanj zaprljanosti Vrsta punjenja	Faze programa	Potrošnja 1)		
			Trajanje (min)	Energija (kWh)	Razina (l)
 2) 70 °C	Jako zaprljano Posuđe, pribor za jelo, tave i posude	<ul style="list-style-type: none"> • Predpranje • Pranje 70 °C • Ispiranja • Sušenje 	155 - 170	1.5 - 1.7	14-15
 65 °C	Normalno zaprljano Posuđe i pribor za jelo	<ul style="list-style-type: none"> • Predpranje • Pranje 65 °C • Ispiranja • Sušenje 	130 - 140	1.4 - 1.6	15-17
ECO 3) 50 °C	Normalno zaprljano Posuđe i pribor za jelo	<ul style="list-style-type: none"> • Predpranje • Pranje 50 °C • Ispiranja • Sušenje 	222	1.039	15

1) Tlak i temperatura vode, oscilacije u napajanju električne mreže, opcije te količina posuda mogu promijeniti vrijednosti.

2) Ovaj program namijenjen je jako zaprljanom punjenju kako bi se dobili zadovoljavajući rezultati pranja lonaca i tava.

3) Pomoću ovog programa možete najučinkovitije iskoristiti vodu i štedjeti energiju za uobičajeno zaprljano posuđe i pribor za jelo. (Ovo je standardni program za ustanove za testiranje).

Informacije za ustanove za testiranje

Za sve potrebne informacije po pitanju karakteristika testiranja pošaljite poruku elektronskom poštom:

info.test@dishwasher-production.com

Zapišite broj proizvoda (PNC) koji se nalazi na nazivnoj pločici.

Postavke

Način rada za odabir programa i korisnički način rada

Kad je uređaj u načinu rada za odabir programa, moguće je postaviti program i ući u korisnički način rada.

Postavke dostupne u korisničkom načinu rada:

- Razina omekšivača vode u skladu s tvrdoćom vode.
- Uključenje ili isključenje zvučnog signala za završetak programa.
- Uključenje ili isključenje AutoOpen

Zbog toga što uređaj pohranjuje spremljene postavke, nije ga potrebno konfigurirati prije svakog ciklusa.

Kako postaviti način rada za odabir programa

Uređaj je u načinu rada za odabir programa kad indikator programa **ECO** bljeska.

Nakon uključenja, uređaj je standardno u načinu rada za odabir programa. Ako nije, postavite način rada za odabir programa na sljedeći način:

Pritisnite i držite tipku programa dok je uređaj u načinu rada 'Odabir programa'.

Omekšivač vode

Omekšivač vode uklanja minerale iz vode koji bi imali štetan utjecaj na rezultate pranja i na uređaj.

Što je više tih minerala, to je voda tvrđa. Tvrdoća vode mjeri se sljedećim ekvivalentnim ljestvicama.

Omekšivač vode treba podesiti u skladu s tvrdoćom vode na vašem području. Podatke možete dobiti od lokalnog vodoopskrbnog poduzeća. Važno je postaviti ispravnu razinu omekšivača vode kako bi se osigurali dobri rezultati pranja.

Tvrdoća vode

Njemački stupnjevi (°dH)	Francuski stupnjevi (°fH)	mmol/l	Clarke stupnjevi	Razina omekšivača vode
47 - 50	84 - 90	8,4 - 9,0	58 - 63	10
43 - 46	76 - 83	7,6 - 8,3	53 - 57	9
37 - 42	65 - 75	6,5 - 7,5	46 - 52	8
29 - 36	51 - 64	5,1 - 6,4	36 - 45	7
23 - 28	40 - 50	4,0 - 5,0	28 - 35	6
19 - 22	33 - 39	3,3 - 3,9	23 - 27	5 ¹⁾
15 - 18	26 - 32	2,6 - 3,2	18 - 22	4
11 - 14	19 - 25	1,9 - 2,5	13 - 17	3
4 - 10	7 - 18	0,7 - 1,8	5 - 12	2

Njemački stupnjevi (°dH)	Francuski stupnjevi (°fH)	mmol/l	Clarke stupnjevi	Razina omekšivača vode
<4	<7	<0,7	< 5	1 2)

1) Tvorničke postavke.







2) Nemojte koristiti sol na ovoj razini.

Bez obzira koristite li standardni deterđent ili višenamjenske tablete (sa solju ili bez nje), postavite ispravnu razinu tvrdoće vode kako bi indikator za punjenje solju ostao uključen.

- i** Višenamjenske tablete koje sadrže sol nisu dovoljno učinkovite za omekšavanje tvrde vode.

Kako postaviti razinu omekšivača vode

Uređaj mora biti u načinu rada odabira programa.

1. Za ulazak u korisnički način rada, pritisnite i držite pritisnutu tipku programa dok indikator  ne počne bljeskati, a indikator  i **ECO** stalno svijetle.
2. Pričekajte dok se indikator  i **ECO** ne isključe a indikator  bljeska. Indikator  još uvijek bljeska. Isprekidano bljeskanje indikatora  prikazuje trenutnu postavku.
 - npr. 5 bljeskova + pauza + 5 bljeskova = razina 5.
3. Za promjenu postavke pritisnite tipku programa. Svaki put kad pritisnete tipku programa povećava se broj razine. Nakon dostizanja razine 10, brojenje ponovno počinje od razine 1.
4. Za potvrdu postavke pritisnite tipku za uključivanje/isključivanje.

Zvučni signali









Zvučni signali oglašavaju se kad dođe do kvara uređaja. Zvučne signale nije moguće isključiti.

Zvučni signal oglašava se i po završetku programa. Po zadanim postavkama, taj zvučni signal je uključen i moguće ga je isključiti.

Dodatno, zvučni signal oglasiti će se prije nego AutoOpen otvori vrata. Taj zvučni signal prestaje samo ako se AutoOpen isključi.

Kako isključiti zvučni signal za kraj programa

Uređaj mora biti u načinu rada odabira programa.

1. Za ulazak u korisnički način rada, pritisnite i držite pritisnutom tipku programa dok indikator  ne počne bljeskati a indikator  i **ECO** stalno svijetle.
2. Odmah pritisnite tipku programa.
 - Indikator  i **ECO** su uključeni.
 - Indikator  bljeska.
3. Pričekajte da se indikator  i **ECO** isključe. Indikator  još uvijek bljeska.
 - Indikator  prikazuje trenutnu postavku:  uklj = zvučni signal je uključen.
4. Za promjenu postavke pritisnite tipku programa.
 -  isklj = zvučni signal je isključen.

5. Za potvrdu postavke pritisnite tipku za uključivanje/isključivanje.

AutoOpen

Opcija AutoOpen poboljšava rezultate sušenja uz manju potrošnju energije.

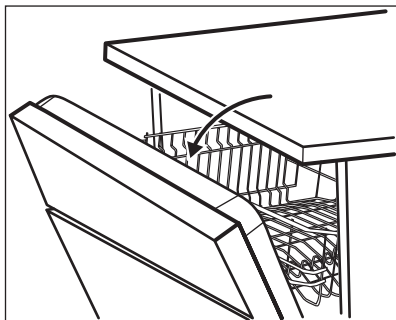









- i** Tijekom faze sušenja, vrata se automatski otvaraju i ostaju pritvorena.
- ⚠ OPREZ!** Ne pokušavajte zatvoriti vrata uređaja tijekom 2 minute nakon automatskog otvaranja. To može prouzročiti oštećenja uređaja.

AutoOpen automatski se aktivira sa svim programima, osim .

- i** Kako biste izbjegli moguće opasnosti u uređaju (poput noževa, oštih predmeta ili kemikalija) za djecu, kućne ljubimce ili ljude s invaliditetom, isključite funkciju.

Kako isključiti AutoOpen

Uređaj mora biti u načinu rada odabira programa.

1. Za ulazak u korisnički način rada, pritisnite i držite pritisnutom tipku programa dok indikator  ne počne bljeskati a indikatori  i **ECO** stalno svijetle.
2. Dvaput pritisnite tipku programa.
 - Indikatori  i  su uključeni.
 - Indikator **ECO** bljeska.
3. Pričekajte da se indikatori  i  isključe. Indikator **ECO** još uvijek bljeska.
 - Indikator  prikazuje trenutnu postavku:  isklj = AutoOpen je isključeno.
4. Za promjenu postavke pritisnite tipku programa.
 -  uklj = AutoOpen je uključeno.
5. Za potvrdu postavke pritisnite tipku za uključivanje/isključivanje.

Prije prve upotrebe

1. **Provjerite odgovara li trenutna postavka omekšivača vode tvrdoći vode. Ako nije, prilagodite razinu omekšivača vode.**
2. Napunite spremnik za sol.
3. Napunite spremnik sredstva za ispiranje.
4. Otvorite slavinu.

5. Pokrenite program za uklanjanje svih zaostalih ostataka koji mogu biti u uređaju. Ne koristite deterđent i ne punite košare.

- i** Nakon pokretanja programa, uređaju će možda trebati 5 minuta kako bi se smola napunila u omekšivač vode. Izgleda da uređaj ne radi. Faza pranja započinje tek kada se ovaj postupak dovrši. Postupak se periodički ponavlja.

Spremnik za sol

- ⚠ OPREZ!** Koristite samo sol namijenjenu za perilice posuđa.

Sol se koristi za nadopunu smole u omekšivač vode te kako bi se osigurali dobri rezultati pranja u svakodnevnoj uporabi.

Punjenje spremnika za sol

1

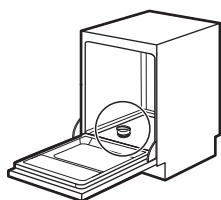

2

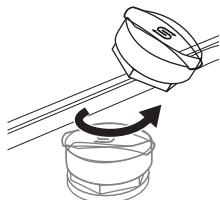

3



Stavite 1 litru vode u spremnik za sol (samo prvi put).

4

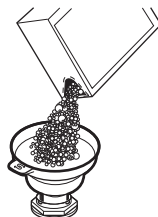

Stavite 1 kg soli u spremnik za sol.

5

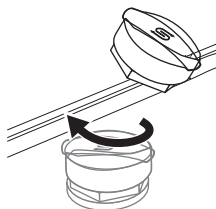

Okrenite čep spremnika za sol u smjeru kazaljke na satu kako biste ga zatvorili.

- ⚠ OPREZ!** Voda i sol mogu izlaziti iz spremnika za sol tijekom punjenja. Nakon što napunite spremnik za sol odmah pokrenite program kako biste spriječili koroziju.

Punjenje spremnika sredstva za ispiranje

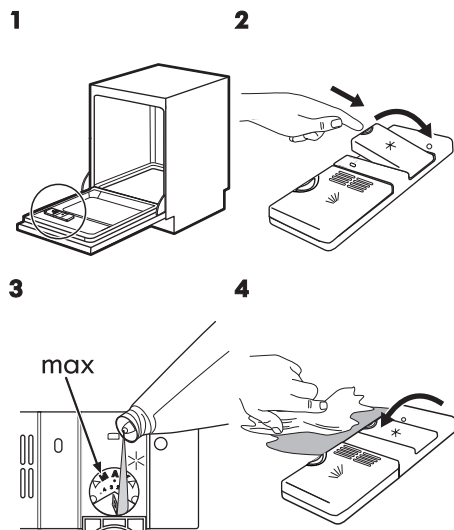

5

6

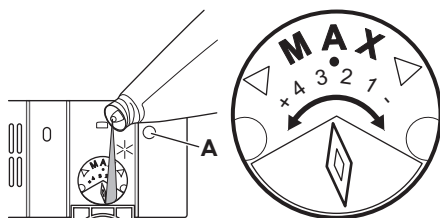

Napunite spremnik sredstva za ispiranje kada je leća (A) prozirna.

Za podešavanje ispuštene količine sredstva za ispiranje, okrećite birač između položaja 1 (najmanja količina) i položaja 4 (najveća količina).

Svakodnevna uporaba

1. Otvorite slavinu.
2. Za uključivanje uređaja pritisnite tipku za uključivanje/isključivanje.
 - Provjerite je li uređaj u načinu rada 'Odabir programa'.
 - Ako je indikator soli uključen, napunite spremnik za sol.
 - Provjerite ima li sredstva za ispiranje u spremniku sredstva za ispiranje.
3. Napunite košare.
4. Dodajte deterdžent.
5. Postavite i pokrenite odgovarajući program koji odgovara vrsti i zaprljanosti punjenja.

Upotreba deterdženta

1

2

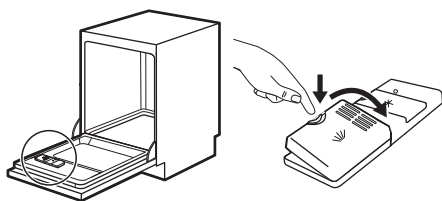

3

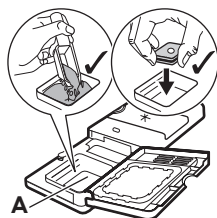

Stavite deterdžent ili kombiniranu tabletu u odjeljak (A).

4

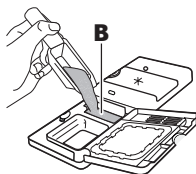

Ako program pranja ima fazu pretpranja, stavite malu količinu deterdženta u odjeljak (B).

5

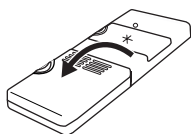

Kada upotrebljavate kombinirane tablete koje sadrže sol i sredstvo za ispiranje, nije potrebno puniti spremnik za sol i spremnik sredstva za ispiranje.

- Omekšivač vode postavite na najnižu razinu.
- Postavite spremnik sredstva za ispiranje u najniži položaj.

Odabir i pokretanje programa

Pokretanje programa

1. Vrata uređaja držite odškrinuta.
2. Za uključivanje uređaja pritisnite tipku za uključivanje/isključivanje. Provjerite je li uređaj u načinu rada 'Odabir programa'.
3. Pritišćite programsku tipku sve dok indikator programa kojeg želite odabrati ne počne bljeskati.

4. Za pokretanje programa zatvorite vrata uređaja.

Otvaranje vrata dok uređaj radi

Otvaranje vrata dok je program u tijeku zaustavlja uređaj. To može utjecati na potrošnju energije i trajanje programa. Nakon zatvaranja vrata, uređaj nastavlja raditi od točke u kojoj je prekinuo rad.

- ⓘ Ako su vrata otvorena dulje od 30 sekundi tijekom faze sušenja, program u tijeku će se prekinuti. To se neće dogoditi ako je vrata otvorila funkcija AutoOpen.

- ⓘ Ne pokušavajte otvoriti vrata uređaja tijekom 2 minute nakon što ih automatski otvori AutoOpen jer bi to moglo uzrokovati oštećenje uređaja. Ako se nakon toga vrata zatvore na još 3 minute, program koji u tijeku prekida se.

Otkazivanje programa

Pritisnite i držite tipku programa dok je uređaj u načinu rada 'Odabir programa'. Prije pokretanja novog programa provjerite nalazi li se deterdžent u spremniku za deterdžent.

Završetak programa

Kada program završi, uključuje se indikator →|.

1. Pritisnite tipku za uključivanje/isključivanje ili pričekajte dok se uređaj automatski ne prebaci u stanje pripravnosti. Ako otvorite vrata prije aktivacije stanja pripravnosti, uređaj se automatski isključuje.
2. Zatvorite slavinu.

Savjeti

Općenito

Sljedeći savjeti omogućit će optimalne rezultate pranja i sušenja u svakodnevnoj upotrebi te pomoći u očuvanju okoliša.

- Veće naslage hrane s posuđa bacite u kantu za smeće.
- Ne ispirite posuđe ručno prije stavljanja u perilicu. Kada je to potrebno, uključite program predpranja (ako je dostupan) ili odaberite program s fazom predpranja.
- Uvijek upotrijebite cijeli prostor košara.
- Kada punite uređaj pazite da voda iz mlaznica može potpuno dohvatiti i oprati posuđe. Pazite da se predmeti međusobno ne dodiruju ili ne prekrivaju.
- Možete odvojeno upotrebljavati deterdžent za perilice posuđa, sredstvo za ispiranje i sol za perilice posuđa ili možete upotrebljavati kombinirane tablete (npr. "3 u 1", "4 u 1", "Sve u 1"). Poštujte upute na pakiranju.
- Postavite program koji odgovara vrsti i zaprljanosti punjenja. Pomoću programa ECO možete najučinkovitije iskoristiti vodu i uštedjeti energiju za uobičajeno zaprljano posuđe i pribor za jelo.

Upotreba soli, sredstva za ispiranje i deterdženta

- Upotrebljavajte samo sol, sredstvo za ispiranje i deterdžent za perilice posuđa. Ostali proizvodi mogu prouzročiti oštećenja na uređaju.
- Sredstvo za ispiranje, tijekom zadnje faze ispiranja, pomaže u sušenju posuđa bez crtica i mrlja.
- Višenamjenske tablete obično su prikladne za područja gdje je tvrdoća vode do 21 °dH. U područjima gdje je ta granica premašena potrebno je uz višenamjenske tablete koristiti sredstvo za ispiranje i sol za perilice posuđa. Ipak, u područjima s vrlo tvrdom vodom preporučujemo uporabu samo

deterdženta (u prašku, gelu, tabletama bez dodatnih funkcija), sredstva za ispiranje i soli za perilice posuđa odvojeno, za optimalne rezultate pranja i sušenja.

- Tablete s deterdžentom ne otapaju se do kraja prilikom korištenja kratkih programa. Kako bi se spriječila pojava tragova deterdženta na posuđu preporučujemo upotrebu sredstva za pranje u tabletama samo za duže programe pranje.
- Nemojte koristiti više od točne količine deterdženta. Pogledajte upute na pakiranju deterdženta.

Što treba napraviti kada prestanete upotrebljavati kombinirane tablete s deterdžentom

Prije nego što započnete odvojeno upotrebljavati deterdžent, sol i sredstvo za ispiranje, obavite sljedeći postupak.

1. Postavite najvišu razinu omekšivača vode.
2. Provjerite jesu li spremnik za sol i spremnik sredstva za ispiranje puni.
3. Pokrenite najkraći program s fazom ispiranja. Ne dodajte deterdžent i ne punite košare.
4. Kada program završi, podesite omekšivač vode prema tvrdoći vode u vašem području.
5. Podesite ispuštenu količinu sredstva za ispiranje.

Punjenje košara



Pogledajte isporučeni letak s primjerima punjenja košara.

- Uređaj koristite isključivo za pranje predmeta namijenjenih za pranje u perilici.

- U uređaj ne stavljajte predmete od drveta, roga, aluminijska, kositra i bakra.
- Nemojte u uređaj stavljati predmete koji mogu apsorbirati vodu (spužve, kućanske krpe).
- Uklonite preostalu hranu s predmeta.
- Predmete s ostacima zagorene hrane natopite u vodi.
- Stavite šuplje predmete (šalice, čaše i lonce) otvorom okrenutim prema dolje.
- Provjerite da se pribor i posuđe međusobno ne preklapa. Žlice pomiješajte s drugim priborom.
- Stakleni predmeti ne smiju se međusobno dodirivati.
- Male predmete položite u košaru za pribor za jelo.
- Lagano posuđe stavite u gornju košaru. Pazite da se posuđe ne miče.
- Prije početka programa provjerite mogu li se mlaznice slobodno kretati.

Prije pokretanja programa

Provjerite sljedeće:

- Filtri su čisti i pravilno postavljeni.

- Poklopac spremnika za sol je čvrsto zatvoren.
- Mlaznice nisu začepljene.
- U uređaju ima soli za perilicu posuđa i sredstava za ispiranje (osim ako ne upotrebljavate kombinirane tablete s deterdžentom).
- Položaj predmeta u košarama je ispravan.
- Program odgovara vrsti i zaprljanosti punjenja.
- Upotrebljava se odgovarajuća količina deterdženta.

Pražnjenje košara

1. Ostavite posuđe da se ohladi prije nego ga izvadite iz uređaja. Vrući predmeti mogu se lako oštetiti.
2. Prvo ispraznite donju košaru, zatim gornju košaru.

- i** Po završetku programa voda se još uvijek može zadržati na bokovima i na vratima uređaja.

Čišćenje i održavanje

⚠ UPOZORENJE! Prije održavanja, uređaj isključite i utikač izvucite iz utičnice mrežnog napajanja.

i Nečisti filtri i začepljene mlaznice smanjuju rezultate pranja. Redovno ih provjeravajte i ako je potrebno očistite ih.

Čišćenje filtera

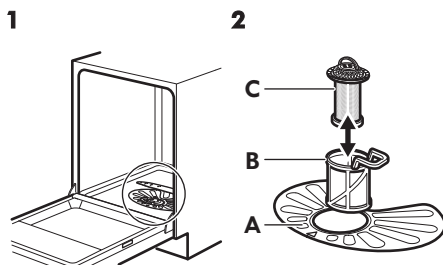

Provjerite da u ili oko ruba dna nema ostataka hrane ili prljavštine.

3

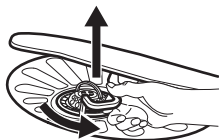

Za skidanje filtera (B) i (C) okrenite ručicu u smjeru suprotnom od smjera kazaljke na satu i skinite. Rastavite filter (B) i (C). Operite filtre vodom.

4

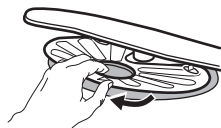

Skinite filter (A). Operite filter vodom.

5

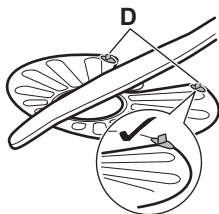

Vratite posnati filter (A) natrag na mjesto. Osigurajte da je pravilno postavljen ispod 2 vodilice (D).

6

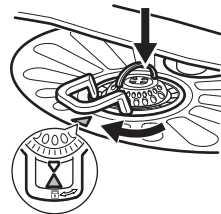

Sastavite filtre (B) i (C). Stavite ih u položaj u filtru (A). Okrenite ručicu u smjeru kazaljki na satu dok se ne zaključa.

i Neispravan položaj filtera može uzrokovati slabe rezultate pranja i oštećenje uređaja

Čišćenje filtra dovodnog crijeva

1

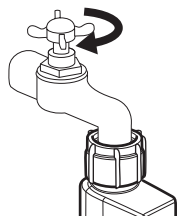

Zatvorite slaviniu.

2

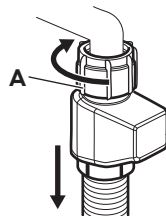

Odspojite crijevo. Okrenite pričvrstnik A u smjeru kazaljki na satu.

3

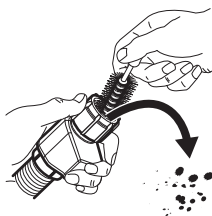

Čišćenje filtra dovodnog crijeva

4

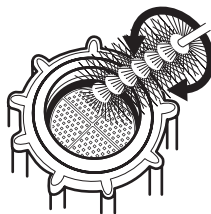

Čišćenje mlaznica

Ne uklanjajte mlaznice. Ako se otvori u mlaznicama začepi, uklonite ostatke zaprljanja tankim oštrim predmetom.

Vanjsko čišćenje

- Uređaj očistite vlažnom mekom krpom.
- Koristite isključivo neutralni deterdžent.
- Nikada ne koristite abrazivna sredstva, jastučice za ribanje ili otapala.

Unutrašnje čišćenje

- Mekom i vlažnom krpom pažljivo očistite uređaj uključujući i gumenu brtvu na vratima.
- Ako redovito upotrebljavate program kratkog trajanja, može doći do taloženja

masnoća i kamenca unutar uređaja. Kako bi se to spriječilo, preporučujemo da najmanje 2 puta mjesečno pokrenete program s dugim trajanjem.

- Za održavanje najboljih značajki vašeg uređaja preporučujemo da jednom

mjesečno koristite posebno sredstvo za čišćenje perilica posuđa. Pažljivo slijedite upute na pakiranju proizvoda.

Rješavanje problema

Ako uređaj ne započinje s radom ili se zaustavlja tijekom rada, prije kontaktiranja servisnog centra provjerite možete li sami riješiti problem pomoću informacija u tablici.



UPOZORENJE! Popravci koji nisu ispravno provedeni mogu dovesti do ozbiljnog rizika za korisnika. Sve popravke mora provoditi kvalificirano osoblje.

Ako se pojave određeni problemi, indikator kraja programa isprekidano treperi ukazujući na kvar.

Većinu problema moguće je riješiti bez potrebe kontaktiranja ovlaštenog servisnog centra.

Problem i šifra alarma	Mogući uzrok i rješenje
Uređaj ne možete uključiti.	<ul style="list-style-type: none"> • Provjerite je li kabel napajanja uključen u utičnicu. • Provjerite da u kutiji s osiguračima nema oštećenog osigurača.
Program ne započinje s radom.	<ul style="list-style-type: none"> • Provjerite jesu li vrata uređaja zatvorena. • Uređaj je započeo postupak regeneracije u omekšivaču vode. Postupak traje približno 5 minuta.
Uređaj se ne puni vodom. <ul style="list-style-type: none"> • Indikator kraja programa isprekidano 1 put zatreperi. • Zvučni signal isprekidano se 1 put ogласi. 	<ul style="list-style-type: none"> • Provjerite je li slavina otvorena. • Provjerite da tlak dovoda vode nije prenizak. Ovu informaciju potražite kod lokalnog distributera vode. • Provjerite da slavina nije začepljena. • Provjerite da filter u dovodnom crijevu nije začepljen. • Provjerite da dovodno crijevo nije prignječeno ili savijeno.
Uređaj ne izbacuje vodu. <ul style="list-style-type: none"> • Indikator kraja programa isprekidano zabljeska dva puta. • Zvučni signal isprekidano se oglašava dva puta. 	<ul style="list-style-type: none"> • Provjerite da sifon nije začepljen. • Provjerite da odvodno crijevo nije prignječeno ili savijeno.

Problem i šifra alarma	Mogući uzrok i rješenje
Uključen je uređaj za zaštitu od poplave. <ul style="list-style-type: none"> Indikator kraja programa isprekidano triput zatreperi. Zvučni signal isprekidano se triput oglašava. 	<ul style="list-style-type: none"> Zatvorite slavinu za vodu i obratite se ovlaštenom servisu.
Indikator za sol ostaje uključen nakon nadopunjavanja spremnika za sol.	<ul style="list-style-type: none"> Ako nakon 3 ili 4 programa indikator za sol i dalje ostaje uključen, kontaktirajte ovlašteni servisni centar. Ovo se može dogoditi kada upotrebljavate sol kojoj je za otapanje potrebno više vremena. Ovo nema neželjenog učinka na rad uređaja.
Tijekom rada uređaj se više puta zaustavlja i pokreće.	<ul style="list-style-type: none"> To je normalno. On osigurava optimalne rezultate čišćenja i uštedu energije.
Postoji malo curenje iz vrata uređaja.	<ul style="list-style-type: none"> Uređaj nije dobro niveliran. Otpustite ili pritegnite prilagodljivu nožicu (ako je primjenjivo). Vrata uređaja nisu centrirana u unutrašnjosti. Podesite stražnju nožicu (ako je primjenjivo).
Vrata uređaja teško se zatvaraju.	<ul style="list-style-type: none"> Uređaj nije dobro niveliran. Otpustite ili pritegnite prilagodljivu nožicu (ako je primjenjivo). Dijelovi posuđa i pribora za jelo strše iz košara.
Iz uređaja se čuje zvuk zveckanja/kucanja.	<ul style="list-style-type: none"> Posuđe i pribor za jelo u košarama nisu ispravno raspoređeni. Pogledajte letak za punjenja košara. Pazite da se mlaznice mogu slobodno vrtjeti.
Uređaj uzrokuje iskakanje sklopke.	<ul style="list-style-type: none"> Jakost struje nije dovoljna za istodobnu opskrbu svih uređaja u upotrebi. Proverite amperazu utičnice i kapacitet mjerača ili isključite jedan od uređaja koji radi. Interni električni kvar uređaja. Kontaktirajte ovlašteni servisni centar.



Za druge moguće uzroke pogledajte "**Prije prve uporabe**", "**Svakodnevna uporaba**" ili "**Savjeti**".

Za šifre alarma koje nisu opisane u tablici, kontaktirajte ovlašteni servisni centar.

Kad ste provjerili uređaj, isključite ga pa ponovno uključite. Ako i dalje dolazi do kvara, obratite se servisnom centru.

Rezultati pranja i sušenja nisu zadovoljavajući

Problem	Mogući uzrok i rješenje
Slabi rezultati pranja.	<ul style="list-style-type: none"> • Pogledajte "Svakodnevna uporaba", "Savjeti" i letak za punjenja košara. • Koristite intenzivnije programe pranja. • Čistite mlaznice i filtar. Pogledajte poglavlje „Održavanje i čišćenje“.
Slabi rezultati sušenja.	<ul style="list-style-type: none"> • Posuđe i pribor predugo su ostavljeni u zatvorenom uređaju. • Nema sredstva za ispiranje ili njegova količina nije dovoljna. Spremnik sredstva za ispiranje postavite na višu razinu. • Plastične predmete možda je potrebno osušiti ručnikom. • Za najbolju učinkovitost čišćenja uključite AutoOpen. • Preporučujemo da uvijek koristite sredstvo za ispiranje, čak i u kombinaciji s višenamjenskim tabletama.
Bijele crte i mrlje ili plavičasti slojevi na čašama i posuđu.	<ul style="list-style-type: none"> • Ispuštena količina sredstva za ispiranje je prevelika. Postavite količinu sredstva za ispiranje na nižu razinu. • Količina deterdženta bila je prevelika.
Na čašama i posuđu ostaju mrlje i osušene kapljice vode.	<ul style="list-style-type: none"> • Ispuštena količina sredstva za ispiranje nije dovoljna. Postavite količinu sredstva za ispiranje na višu razinu. • Uzrok može biti kvaliteta sredstva za ispiranje.
Posuđe je mokro.	<ul style="list-style-type: none"> • Za najbolju učinkovitost čišćenja uključite AutoOpen. • Program nema fazu sušenja ili ima fazu sušenja s niskom temperaturom. • Spremnik sredstva za ispiranje je prazan. • Uzrok može biti kvaliteta sredstva za ispiranje. • Uzrok može biti kvaliteta kombiniranog deterdženta u tabletama. Isprobajte drugu marku ili aktivirajte spremnik sredstva za ispiranje i koristite sredstvo za ispiranje zajedno s kombiniranim deterdžentom u tabletama.
Unutrašnjost uređaja mokra je.	<ul style="list-style-type: none"> • Ne radi se o kvaru uređaja, već je tome uzrok vlaga u zraku koja se kondenzira na stjenkama.
Neuobičajena pjena tijekom pranja.	<ul style="list-style-type: none"> • Koristite isključivo deterdžent za perilice posuđa. • U spremniku sredstva za ispiranje postoji curenje. Kontaktirajte ovlašteni servisni centar.

Problem	Mogući uzrok i rješenje
Tragovi hrđe na priboru za jelo.	<ul style="list-style-type: none"> • U vodi za pranje korišteno je previše soli. Pogledajte poglavlje “Omekšivač vode”. • Pribor za jelo od srebra i nehrđajućeg čelika nije postavljen odvojeno. Izbjegavajte postavljanje predmeta od srebra i nehrđajućeg čelika međusobno blizu.
Na kraju programa postoje ostaci deterdženta u spremniku.	<ul style="list-style-type: none"> • Tableta s deterdžentom se zaglavila u spremniku i zato nije potpuno ispravna vodom. • Voda ne može isprati deterdžent iz spremnika. Pazite da mlaznica nije blokirana ili začepljena. • Pazite da predmeti u košarama ne sprječavaju otvaranje poklopca spremnika za deterdžent.
Unutrašnjost uređaja neugodno miriše.	<ul style="list-style-type: none"> • Pogledajte “Unutrašnje čišćenje”.
Naslage kamenca na posuđu i priboru za jelo, u unutrašnjosti uređaja i na unutrašnjosti vrata.	<ul style="list-style-type: none"> • Razina soli je niska; provjerite indikator za dodavanje soli. • Poklopac spremnika za sol je labav. • Voda iz slavine je tvrda. Pogledajte poglavlje “Omekšivač vode”. • Čak i uz kombinirane tablete koristite sol i postavite regeneraciju omekšivača vode. Pogledajte poglavlje “Omekšivač vode”. • Ako naslage kamenca i dalje postoje, očistite uređaj sredstvom za čišćenje uređaja koje je posebno prikladno za tu svrhu. • Isprobajte drugi deterdžent. • Obratite se proizvođaču deterdženta.
Posuđe i pribor za jelo bez sjaja su, promijenjenih boja i otkrhnuti.	<ul style="list-style-type: none"> • Pazite da u uređaju perete samo predmete koji su prikladni za pranje u perilici posuđa. • Pažljivo punite i praznite košaru. Pogledajte letak za punjenja košara. • Osjetljive predmete stavite u gornju košaru.

- i** Za druge moguće uzroke pogledajte “**Prije prve uporabe**”, “**Svakodnevna uporaba**” ili “**Savjeti**”.

Tehnički podaci

Oznaka modela	Potpuno integrirana perilica posuđa
---------------	-------------------------------------

Dimenzije	Širina / visina / dubina (mm)	596 / 818 - 898 / 550
Spajanje na električnu mrežu ¹⁾	Napon (V)	220 - 240
	Frekvencija (Hz)	50
Tlak dovoda vode	Min. / maks. bar (MPa)	0.5 (0.05) / 8 (0.8)
Dovod vode	Hladna ili topla voda ²⁾	maks. 60°C
Kapacitet	Broj kompleta posuđa	13
Potrošnja energije	Način rada Left On (W)	5.0
Potrošnja energije	Način rada Off (W)	0.50

1) Za ostale vrijednosti pogledajte nazivnu pločicu.

2) Ako topla voda dolazi iz alternativnih izvora energije (npr. solarni paneli, energija vjetra), upotrijebite toplu vodu kako biste smanjili potrošnju energije.

BRIGA ZA OKOLIŠ

Reciklirajte materijale sa simbolom . Ambalažu za recikliranje odložite u prikladne spremnike. Pomozite u zaštiti okoliša i ljudskog zdravlja, kao i u recikliranju otpada od električnih i elektroničkih uređaja. Uređaje označene

simbolom  ne bacajte zajedno s kućnim otpadom. Proizvod odnesite na lokalno reciklažno mjesto ili kontaktirajte nadležnu službu.

JAMSTVO TVRTKE IKEA

Koliko dugo vrijedi jamstvo tvrtke IKEA?

Ovo jamstvo vrijedi pet (5) godina od originalnog datuma kupnje vašeg uređaja u IKEI, osim ako naziv uređaja nije LAGAN, u kojem slučaju jamstvo vrijedi dvije (2) godine. Kao dokaz kupnje potreban je originalni račun. Servisiranje uređaja u okviru jamstva ne produljuje jamstveni rok uređaja,

Za koje uređaje ne vrijedi petogodišnje jamstvo tvrtke IKEA?

Za liniju uređaja imenom LAGAN i sve uređaje kupljene u IKEI prije 1. kolovoza 2007. godine

Tko obavlja servis?

Servis obavlja servis tvrtke IKEA kroz svoj servis ili kroz mrežu autoriziranih servisnih partnera.

Što ovo jamstvo pokriva?

Jamstvo pokriva greške na uređaju nakon datuma kupnje u prodavaonici tvrtke IKEA, koje su prouzrokovane manjkom

izvedbom ili greškama u materijalu. Ovo se jamstvo primjenjuje samo na upotrebu u domaćinstvu. Izuzeci su navedeni pod naslovom "Što nije pokriveno ovim jamstvom?". U okviru jamstvenoga roka pokrit će se troškovi za popravak grešaka, npr. troškovi za popravke, dijelove, rad i putni troškovi, pod uvjetom da je uređaj dostupan za popravak bez posebnih troškova. Na ove uvjete primjenjuju se smjernice EU (br. 99/44/EZ) i važeći lokalni propisi. Zamijenjeni dijelovi postaju vlasništvo tvrtke IKEA.

Što će IKEA učiniti kako bi riješila problem?

Ovlašteni servis tvrtke IKEA pregledat će proizvod i prema vlastitoj procjeni odlučiti je li problem pokriven jamstvom. Ako se smatra pokrivenim, servis tvrtke IKEA ili njegov autorizirani servisni partner u svom će vlastitom servisu prema vlastitoj procjeni ili popraviti oštećeni proizvod ili ga zamijeniti istim ili sličnim proizvodom

Što nije pokriveno ovim jamstvom?

- Normalno habanje
- Namjerna oštećenja ili oštećenja zbog nemara, oštećenja uzrokovana nepridržavanjem uputa za upotrebu, neispravnom instalacijom ili spajanjem na pogrešan napon, oštećenja uzrokovana kemijskim ili elektrokemijskim reakcijama, oštećenja uslijed hrđanja, korozije ili djelovanja vode koja uključuju, ali nisu ograničena na oštećenja uzrokovana prekomjernom količinom kalcija u vodovodnom priključku, oštećenja uzrokovana nenormalnim uvjetima okoliša.
- Potrošni dijelovi koji uključuju baterije i žarulje.
- Nefunkcionalni i dekorativni dijelovi koji ne utječu na normalno korištenje uređaja, uključujući i eventualne opebotine i moguće razlike u boji.

- Slučajna oštećenja uzrokovana stranim tijelima ili tvarima i čišćenje ili otčepljivanje filtara, sustava za izbacivanje vode ili ladica za deterdžente.
- Oštećenja sljedećih dijelova: keramike, stakla, pribora, košara za posuđe i pribor za jelo, dovodnih i odvodnih cijevi, brtvi, žarulja i poklopaca za žarulje, zaslona, tipki, kućišta i dijelova kućišta. Osim ako se može dokazati da je takvo oštećenje nastalo zbog greške na proizvodu.
- Slučajevi u kojima se tijekom posjeta servisera ne može utvrditi greška.
- Popravci koje nije izveo naš ovlaštení servis i/ili ugovorni partner autoriziranog servisa, ili ako nisu korišteni originalni rezervni dijelovi.
- Popravci uzrokovani manjkavom instalacijom, ili instalacijom koja ne odgovara specifikacijama. Upotreba uređaja u okruženju koje nije domaćinstvo, tj. profesionalna upotreba
- Upotreba uređaja u okruženju koje nije domaćinstvo, tj. profesionalna upotreba
- Oštećenja prilikom transporta. Ako klijent transportira proizvod do svog doma ili druge adrese, IKEA nije odgovorna za eventualna oštećenja koja mogu nastati tijekom transporta. Ako pak IKEA proizvod dostavi na dostavnu adresu klijenta, tada ovo jamstvo pokriva oštećenja proizvoda nastala tijekom dostave.
- Troškove prvotne instalacije uređaja tvrtke IKEA. Ipak, ako servis tvrtke IKEA ili njegov autorizirani servisni partner popravi ili zamijeni uređaj u okviru uvjeta ovoga jamstva, servis ili njegov autorizirani servisni partner ponovno će instalirati popravljeni uređaj ili zamjenski uređaj, ako je to potrebno.

Ovo se ograničenje ne odnosi na besprijekoran rad koji je izveo kvalificirani specijalist koristeći originalne dijelovi kako

bi prilagodio uređaj tehničkim sigurnosnim specifikacijama druge zemlje EU-a.

Kako se primjenjuje zakon zemlje

Jamstvo tvrtke IKEA daje Vam određena zakonska prava koja pokrivaju ili prelaze lokalne zahtjeve. Ipak, ovi uvjeti ni na koji način ne ograničavaju potrošačka prava propisana lokalnom zakonskom regulativom

Područje važenje

Za uređaje kupljene u nekoj od zemalja EU i transportirane u drugu zemlju EU, usluga servisa pružit će se u okviru uvjeta jamstva koji su uobičajeni u novoj zemlji. Obveza obavljanja servisa u okviru jamstva postoji samo ako uređaj odgovara i ako je postavljen u skladu s:

- tehničkim specifikacijama zemlje u kojoj se podnosi jamstveni zahtjev;
- uputama za sastavljanje i sigurnosnim podacima u korisničkom priručniku;

Ovlašteni servis za uređaje tvrtke IKEA:

Ne oklijevajte kontaktirati IKEA servis kako biste:

1. podnijeli zahtjev za servis u okviru ovoga jamstva;
2. zatražili pojašnjenje načina instalacije IKEA uređaja u kuhinjski namještaj tvrtke IKEA. Servis neće pružiti pojašnjenja u vezi s:
 - općenitom instalacijom IKEA kuhinja;
 - električnim priključcima (ako uređaj dolazi bez utikača i kabela), priključcima za vodu i plin, budući da takve priključke mora obaviti autorizirani serviser.
3. zatražili pojašnjenje sadržaja korisničkog priručnika i specifikacija uređaja tvrtke IKEA

Kako bismo bili sigurni da Vam možemo pružiti najbolju podršku, molimo Vas da, prije nego što nas kontaktirate, pažljivo

pročitajte dio s uputama za sastavljanje i/ili korisnički priručnik u ovoj knjižici.

Kako nas možete kontaktirati ako Vam je potreban naš servis



Molimo Vas da na posljednjoj stranici ovog priručnika potražite potpuni popis kontakata tvrtke IKEA i odgovarajuće brojeve telefona za svaku državu.

- i** Kako bismo Vam mogli pružiti bržu uslugu, preporučujemo Vam da koristite brojeve telefona navedene na kraju ovog priručnika. Uvijek se obratite na brojeve navedene u knjižici uređaja za koji Vam je pomoć potrebna. Prije nego nas nazovete, provjerite da Vam je dostupan IKEA broj artikla (šifra od 8 znamenaka) za uređaj za koji trebate pomoć.

- i** **SAČUVAJTE SVOJ RAČUN!**
Račun je Vaš dokaz kupnje i potreban je za važenje jamstva. Na računu je također naveden naziv IKEA artikla i broj (šifra od 8 znamenaka) za svaki uređaj koji ste kupili.

Trebate li dodatnu pomoć?

Za sva dodatna pitanja koja se ne odnose na uslugu nakon prodaje Vašeg uređaja, molimo Vas kontaktirajte najbliži IKEA pozivni centar. Preporučujemo Vam da, prije nego što nas nazovete, pročitate dokumentaciju uređaja.

Kazalo

Varnostna informacije	25	Vsakodnevna uporaba	34
Varnostna navodila	26	Namigi in nasveti	36
Opis izdelka	28	Vzdrževanje in čiščenje	37
Upravljalna plošča	28	Odpravljanje težav	39
Programi	29	Tehnične informacije	43
Nastavitve	30	SKRB ZA OKOLJE	44
Pred prvo uporabo	32	IKEINA GARANCIJA	44

Pridržujemo si pravico do sprememb.

Varnostna informacije

Pred namestitvijo in uporabo naprave natančno preberite priložena navodila. Proizvajalec ni odgovoren za poškodbe ali škodo, nastalo zaradi nepravilne namestitve ali uporabe. Navodila vedno shranite na varnem in dostopnem mestu za poznejšo uporabo.

Varnost otrok in ranljivih oseb

- To napravo lahko uporabljajo otroci od osmega leta naprej ter osebe z zmanjšanimi telesnimi, čutnimi ali razumskimi sposobnostmi ali s pomanjkanjem izkušenj ter znanja le pod nadzorom ali če so dobile ustrezna navodila glede varne uporabe naprave in če se zavedajo nevarnosti, ki obstajajo.
- Preprečite, da bi se otroci igrali z napravo.
- Pralna sredstva hranite zunaj dosega otrok.
- Ko so vrata naprave odprta, poskrbite, da bodo otroci in hišni ljubljenci dovolj oddaljeni od naprave.
- Čiščenja naprave in uporabniškega vzdrževanja na njej ne smejo izvajati otroci brez nadzora.

Splošna varnostna navodila

- Ta naprava je namenjena uporabi v gospodinjstvu in podobni vrsti uporabe, npr.:

- kmečkih hišah; kuhinjah za zaposlene v trgovinah, pisarnah in drugih delovnih okoljih,
 - s strani gostov v hotelih, motelih, kjer nudijo prenočišča z zajtrkom, in drugih stanovanjskih okoljih.
- Ne spreminjajte specifikacij te naprave.
 - Delovni tlak vode (najmanjši in največji) mora biti med 0.5 (0.05) / 8 (0.8) barov (MPa).
 - Upoštevajte največje število 13 pogrinjkov.
 - Če je napajalni kabel poškodovan, ga mora zamenjati predstavnik proizvajalca, pooblaščenega servisnega centra ali druga strokovno usposobljena oseba, da se izognete nevarnosti.
 - Jedilni pribor zložite v košarico za jedilni pribor, tako da bodo konice obrnjene navzdol, ali pa vodoravno v predal za jedilni pribor prav tako s konicami, obrnjenimi navzdol.
 - Naprave z odprtimi vrati ne puščajte brez nadzora, da po nesreči ne stopite nanje.
 - Pred vzdrževanjem izklopite napravo in iztaknite vtič iz vtičnice.
 - Za čiščenje naprave ne uporabljajte visokotlačnega vodnega pršca in/ali pare.
 - Če ima naprava na dnu prezračevalne odprtine, te ne smejo biti prekrite, npr. s preprogo.
 - Napravo je treba priključiti na vodovodni sistem z novim priloženim kompletom cevi. Starih kompletov cevi ne smete ponovno uporabiti.

Varnostna navodila

Namestitev



OPOZORILO! To napravo lahko namesti le strokovno usposobljena oseba.

- Odstranite vso embalažo.
- Ne nameščajte ali uporabljajte poškodovane naprave.
- Naprave ne nameščajte ali uporabljajte na mestu, kjer lahko temperatura pade pod 0 °C.
- Upoštevajte navodila za namestitev, priložena napravi.
- Pri premikanju naprave bodite pazljivi, ker je težka. Vedno uporabljajte zaščitne rokavice in priloženo obutev.

- Poskrbite, da bo naprava nameščena pod in v bližino trdnih konstrukcij.

Električna povezava

⚠ OPOZORILO! Nevarnost požara in električnega udara.

- Naprava mora biti ozemljena.
- Preverite, ali so parametri s ploščice za tehnične navedbe združljivi z električno napetostjo omrežja.
- Vedno uporabite pravilno nameščeno varnostno vtičnico.
- Ne uporabljajte razdelilnikov in podaljškov.
- Pazite, da ne poškodujete vtiča in kabla. Če je treba kabel zamenjati, mora to storiti osebje pooblaščenega servisnega centra.
- Vtič vtaknite v vtičnico šele ob koncu nameščanja. Poskrbite, da bo vtič dosegljiv tudi po namestitvi.
- Ne vlecite za električni priključni kabel, če želite izključiti napravo. Vedno povlecite za vtič.
- Naprava je izdelana v skladu z direktivami EGS.
- Samo VB in Irska. Ta naprava ima vtič s 13-ampersko varovalko. Če je treba zamenjati varovalko v vtiču, uporabite samo 13-ampersko varovalko ASTA (BS 1362).

Vodovodna napeljava

- Ne poškodujte cevi za vodo.
- Pred priključitvijo na nove cevi, cevi, ki že dolgo niso bile v uporabi, tam, kjer so bila izvedena popravila ali nameščene nove naprave (vodni števcji itd.), naj voda teče toliko časa, da bo čista in prozorna.
- Med in po prvi uporabi naprave se prepričajte, da ni prisotnih vidnih iztekanj vode.
- Cev za dovod vode ima varnostni ventil in oblogo z notranjim priključnim vodom.

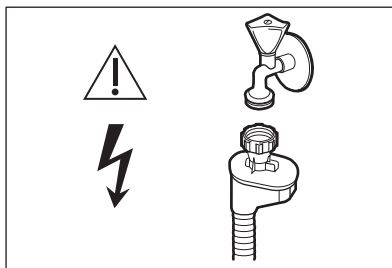

⚠ OPOZORILO! Nevarna napetost.

- V primeru poškodbe cevi za dovod vode takoj zaprite pipo in iztaknite vtič iz omrežne vtičnice. Za zamenjavo cevi za dovod vode se obrnite na pooblaščen servisni center.

Uporaba

- Ne sedajte ali stopajte na odprta vrata.
- Pomivalna sredstva za pomivalni stroj so nevarna. Upoštevajte varnostna navodila z embalaže pralnega sredstva.
- Ne pijte in ne igrajte se z vodo iz naprave.
- Ne odstranite posode iz naprave, dokler se program ne zaključi. Nekaj pomivalnega sredstva lahko ostane na posodi.
- Če med izvajanjem programa odprete vrata, lahko iz naprave puhne vroča para.
- V napravo, njeno bližino ali nanjo ne postavljajte vnetljivih izdelkov ali mokrih predmetov z vnetljivimi izdelki.

Servis

- Za popravilo naprave se obrnite na pooblaščen servisni center. Priporočamo le uporabo originalnih nadomestnih delov.
- Ko se obrnete na pooblaščen servisni center, morate zagotoviti naslednje podatke, ki jih najdete na ploščici za tehnične navedbe.

Model:

Številka izdelka (PNC):

Serijska številka (Serial Number):

Odstranjevanje

⚠ OPOZORILO! Nevarnost poškodb ali zadužitve.

- Napravo izključite iz napajanja.
- Odrežite električni priključni kabel in ga zavržite.
- Odstranite zapah in na ta način preprečite, da bi se otroci in živali zaprli v napravo.

Opis izdelka

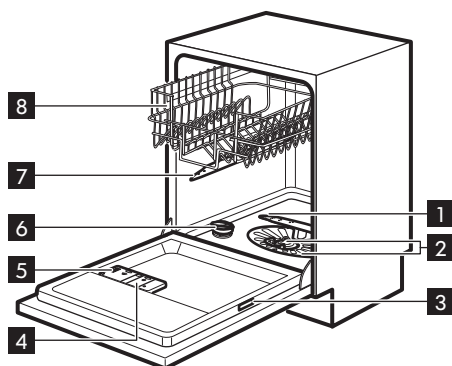

- 1 Spodnja brizgalna ročica
- 2 Filtri
- 3 Ploščica za tehnične navedbe
- 4 Predal sredstva za izpiranje
- 5 Predal za pomivalno sredstvo
- 6 Posoda za sol
- 7 Zgornja brizgalna ročica
- 8 Zgornja košara

Upravljalna plošča

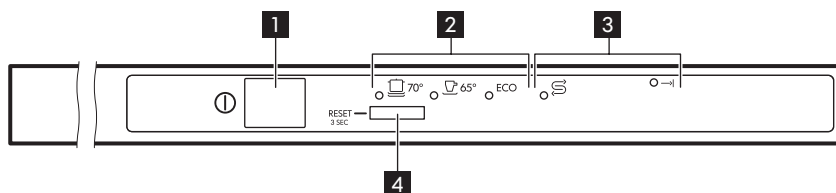



- 1 Tipka za vklop/izklop
- 2 Programski indikatorji
- 3 Indikatorji

- 4 Programska tipka

Indikatorji

Indikator	Opis
→	Indikator za konec.
⊞	Indikator za sol. Ne sveti med izvajanjem programa.

Programi

Program	Stopnja umazanosti Vrsta posode	Faze programa	Vrednosti porabe 1)		
			Trajanje (min.)	Energija (kWh)	Voda (l)
 2) 70 °C	Zelo umazano Porcelan, jedilni pribor, lonci in ponve	<ul style="list-style-type: none"> • Predpomivanje • Pomivanje pri 70 °C • Izpiranja • Sušenje 	155 - 170	1.5 - 1.7	14-15
 2) 65 °C	Običajno umazano Porcelan in jedilni pribor	<ul style="list-style-type: none"> • Predpomivanje • Pomivanje pri 65 °C • Izpiranja • Sušenje 	130 - 140	1.4 - 1.6	15-17
ECO 3) 50 °C	Običajno umazano Porcelan in jedilni pribor	<ul style="list-style-type: none"> • Predpomivanje • Pomivanje pri 50 °C • Izpiranja • Sušenje 	222	1.039	15

1) Vrednosti so odvisne od tlaka in temperature vode, nihanja v električnem napajanju, funkcij in količine posode.

2) Ta program je namenjen zelo umazani posodi in poskrbi, da so lonci in ponve dovolj dobro pomiti.

3) Ta program vam omogoča najvarčnejšo porabo vode in energije za običajno umazano porcelan in jedilni pribor. (To je standardni program za preizkuševalne inštitute).

Informacije za preizkuševalne inštitute

Za vse potrebne informacije glede preizkusa pošljite elektronsko pošto na:

info.test@dishwasher-production.com

Navedite številko izdelka (PNC) s ploščice za tehnične navedbe.

Nastavitve

Način izbire programa in uporabniški način

Ko je naprava v načinu izbire programa, lahko nastavite program in odprete uporabniški način.

Nastavitve, ki so na voljo v uporabniškem načinu:

- Stopnja sistema za mehčanje vode glede na trdoto vode.
- Vkllop ali izkllop zvočnega signala za konec programa.
- Vkllop ali izkllop funkcije AutoOpen

Ker naprava shrani shranjene nastavitve, je ni treba konfigurirati pred vsakim ciklom.

Nastavitev načina izbire programa

Naprava je v načinu izbire programa, ko programski indikator **ECO** utripa. Po vklopu je naprava po privzeti nastavitvi v načinu izbire programa. V nasprotnem

primeru način izbire programa nastavite na naslednji način:

Pritisnite in držite programsko tipko, dokler naprava ni v načinu izbire programa.

Mehčalec vode

Sistem za mehčanje vode odstrani iz vode minerale, ki negativno vplivajo na rezultate pomivanja in napravo.

Večja kot je vsebnost teh mineralov, trša je voda. Trdoto vode merimo v ekvivalentnih lestvicah.

Sistem za mehčanje vode morate nastaviti glede na trdoto vode v vašem vodovodu. Točne podatke o trdoti vode lahko dobite pri krajevnem vodovodnem podjetju. Pomembno je nastaviti pravo stopnjo sistema za mehčanje vode, da zagotovite dobre rezultate pomivanja.

Trdota vode

V nemških stopinjah (°dH)	V francoskih stopinjah (°fH)	mmol/l	Clarkove/angleške stopinje	Stopnja sistema za mehčanje vode
47 - 50	84 - 90	8.4 - 9.0	58 - 63	10
43 - 46	76 - 83	7.6 - 8.3	53 - 57	9
37 - 42	65 - 75	6.5 - 7.5	46 - 52	8
29 - 36	51 - 64	5.1 - 6.4	36 - 45	7
23 - 28	40 - 50	4.0 - 5.0	28 - 35	6
19 - 22	33 - 39	3.3 - 3.9	23 - 27	5 1)
15 - 18	26 - 32	2.6 - 3.2	18 - 22	4
11 - 14	19 - 25	1.9 - 2.5	13 - 17	3

V nemških stopinjah (°dH)	V francoskih stopinjah (°fH)	mmol/l	Clarkove/ angleške stopinje	Stopnja sistema za mehčanje vode
4 - 10	7 - 18	0.7 - 1.8	5 - 12	2
<4	<7	<0.7	< 5	1 2)

1) Tovarniška nastavitve.







2) Na tej stopnji ne uporabljajte soli.

Če uporabljate standardno pomivalno sredstvo ali kombinirane tablete (s soljo ali brez nje), nastavite ustrezno stopnjo trdote vode, da ostane indikator za sol vklopljen.

-  Kombinirane tablete, ki vsebujejo sol, niso dovolj učinkovite za mehčanje trde vode.

Nastavitev stopnje sistema za mehčanje vode

Naprava mora biti v načinu izbire programa.

1. Za vstop v uporabniški način pritisnite in držite programsko tipko, dokler ne utripa indikator  in svetita indikatorja  in **ECO**.
2. Počakajte, da indikatorja  in **ECO** ugasneta in utripa indikator . Indikator  še naprej utripa. Prekinjajoče utripanje indikatorja  predstavlja trenutno nastavitve.
 - npr.: 5 utripi + premor + 5 utripi = stopnja 5.
3. Pritiskajte programsko tipko za spremembo nastavitve. Z vsakim pritiskom programske tipke se poveča številka stopnje. Ko je dosežena stopnja 10, se štetje ponovno začne na stopnji 1.
4. Pritisnite tipko za vklop/izklop za potrditev nastavitve.

Zvočni signali









Zvočni signali se oglašijo ob napaki v delovanju naprave. Teh zvočnih signalov ne morete izklopiti.

Zvočni signal se oglasi tudi ob zaključku programa. Privzeto je ta zvočni signal vklopljen in ga lahko izklopite.

Poleg tega se zvočni signal oglasi, preden AutoOpen odpre vrata. Ta zvočni signal se izklopi samo, če se izklopi AutoOpen.

Izklop zvočnega signala za konec programa

Naprava mora biti v načinu izbire programa.

1. Za vstop v uporabniški način pritisnite in držite programsko tipko, dokler ne utripa indikator  in svetita indikatorja  in **ECO**.
2. Nato takoj pritisnite programsko tipko.
 - Indikatorja  in **ECO** svetita.
 - Indikator  utripa.
3. Počakajte, da indikatorja  in **ECO** ugasneta. Indikator  še naprej utripa.
 - Indikator  prikaže trenutno nastavitve: vklopljen  = vklopljen zvočni signal.
4. Pritisnite programsko tipko za spremembo nastavitve.
 - izklopljen  = izklopljen zvočni signal.

5. Pritisnite tipko za vklop/izklop za potrditev nastavitve.

AutoOpen

AutoOpen izboljša rezultate sušenja z manjšo porabo energije.

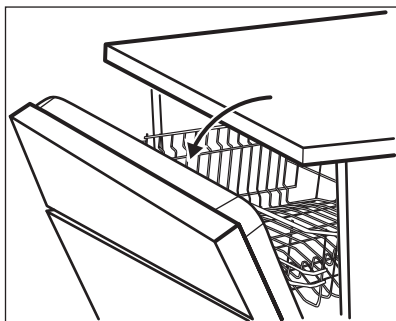









- i** Med fazo sušenja se vrata samodejno odprejo in ostanejo priprta.
- ⚠** **POZOR!** Ne poskusite zapreti vrat naprave v dveh minutah po samodejnem odpiranju. To lahko poškoduje napravo.

AutoOpen se samodejno vklopi pri vseh programih, razen pri .

- i** Da bi otroke, hišne ljubljence ali invalide obvarovali pred morebitno nevarnostjo znotraj naprave (kot so noži, ostri predmeti ali kemikalije), izklopite funkcijo.

Izklop funkcije AutoOpen

Naprava mora biti v načinu izbire programa.

1. Za vstop v uporabniški način pritisnite in držite programsko tipko, dokler ne utripa indikator  in svetita indikatorja  in **ECO**.
2. Dvakrat pritisnite programsko tipko.
 - Indikatorja  in  svetita.
 - Indikator **ECO** utripa.
3. Počakajte, da indikatorja  in  ugasneta. Indikator **ECO** še naprej utripa.
 - Indikator  prikaže trenutno nastavitve: izklopljen  = funkcija AutoOpen je izklopljena.
4. Pritisnite programsko tipko za spremembo nastavitve.
 - vklopljen  = funkcija AutoOpen je vklopljena.
5. Pritisnite tipko za vklop/izklop za potrditev nastavitve.

Pred prvo uporabo

1. **Trenutna stopnja sistema za mehčanje vode mora ustrezati trdoti vode. V nasprotnem primeru nastavite stopnjo sistema za mehčanje vode.**
2. Napolnite posodo za sol.
3. Napolnite predal sredstva za izpiranje.
4. Odprite pipo.
5. Zaženite program, da odstranite vse ostanke, ki se še lahko nahajajo v

napravi. Ne uporabljajte pomivalnega sredstva in ne zlagajte posode v košari.

- i** Ko zaženete program, lahko traja do pet minut, da naprava ponovno napolni sistem za mehčanje vode. Videti je, da naprava ne deluje. Faza pomivanja se začne šele, ko se ta postopek zaključi. Postopek se redno ponavlja.

Posoda za sol

- ⚠ POZOR!** Uporabljajte samo sol, ki je namenjena uporabi v pomivalnem stroju.

Sol se uporablja za ponovno polnjenje sistema za mehčanje vode in zagotovitev dobrih rezultatov pomivanja pri vsakodnevni uporabi.

Polnjenje posode za sol

1

2

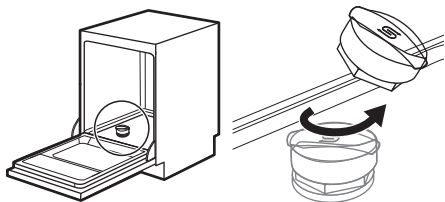

3

4

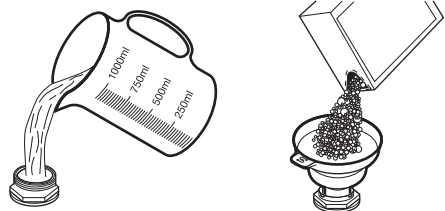

V posodo za sol nalijte en liter vode (le prvič).

V posodo za sol stresite 1 kg soli.

5

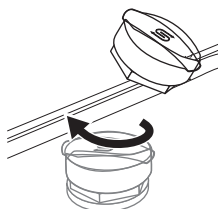

Pokrov obrnite v smeri urnega kazalca, da zaprete posodo za sol.

- ⚠ POZOR!** Ko polnite posodo za sol, lahko iz nje izteka voda s soljo. Po polnjenju posode za sol takoj zaženite program, da preprečite korozijo.

Polnjenje predala sredstva za izpiranje

1

2

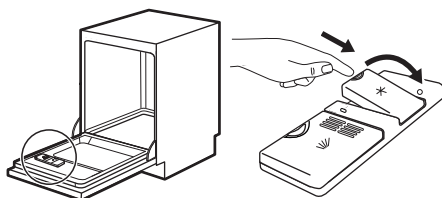

3

4

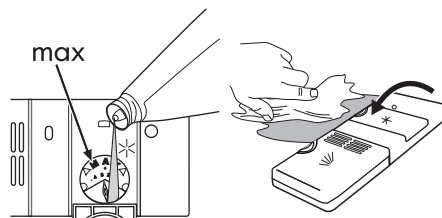

max

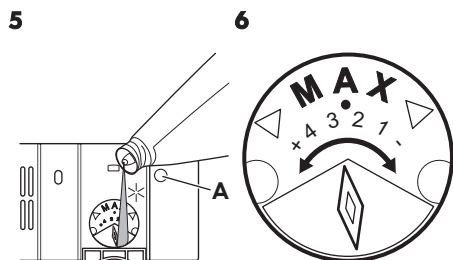

5
Predal sredstva za izpiranje napolnite, ko je leča (A) prozorna.

6
Za prilagoditev sproščene količine sredstva za izpiranje obrnite gumb za izbiro programa, tako da bo med položajema 1 (najmanjša količina) in 4 (največja količina).

Vsakodnevna uporaba

1. Odprite pipo.
2. Pritisnite tipko za vklop/izklop za vklop naprave.

Naprava mora biti v načinu izbire programa.

- Če sveti indikator za sol, napolnite posodo za sol.
 - Poskrbite, da bo sredstvo za izpiranje v predalu sredstva za izpiranje.
3. Napolnite košare.
 4. Dodajte pomivalno sredstvo.
 5. Nastavite in vklopite pravi program za vrsto posode in stopnjo umazanije.

Uporaba pomivalnega sredstva

1

2

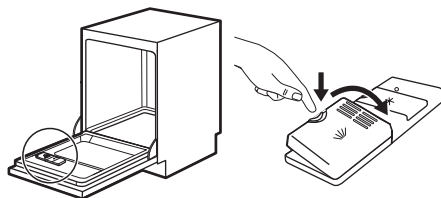

3

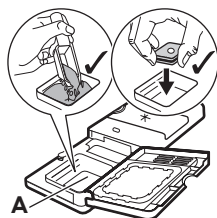

Dajte pomivalno sredstvo ali kombinirano tableto v predelek (A).

4

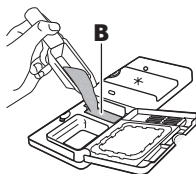

Če ima program fazo predpomivanja, dajte majhno količino pomivalnega sredstva v predelek (B).

5



Ko uporabljate kombinirane tablete, ki vsebujejo sol in sredstvo za izpiranje, ni treba napolniti posode za sol in predala sredstva za izpiranje.

- Sistem za mehčanje vode nastavite na najnižjo vrednost.
- Doziranje sredstva za izpiranje nastavite na najnižjo stopnjo.

Nastavitev in vklop programa

Vklop programa

1. Vrata naprave pustite priprta.
2. Pritisnite tipko za vklop/izklop za vklop naprave. Naprava mora biti v načinu izbire programa.

3. Pritiskajte programsko tipko, dokler ne začne utripati indikator programa, ki ga želite nastaviti.
4. Zaprite vrata naprave za začetek programa.

Odpiranje vrat med delovanjem naprave

Če odprete vrata med izvajanjem programa, naprava preneha delovati. To lahko vpliva na porabo energije in trajanje programa. Ko vrata zaprete, naprava nadaljuje z delovanjem od trenutka prekinitve.

- i** Če so med fazo sušenja vrata odprta več kot 30 sekund, se delujoči program konča. To se ne zgodi, če se vrata odprejo s funkcijo AutoOpen.

- i** Ne poskusite zapreti vrat naprave v dveh minutah po tem, ko jih funkcija AutoOpen samodejno odpre, ker to lahko povzroči poškodbo naprave. Če so po tem vrata zaprta še tri minute, se delujoči program konča.

Preklic programa

Pritisnite in držite programsko tipko, dokler naprava ni v načinu izbire programa. Pred začetkom novega programa se prepričajte, da je pomivalno sredstvo v predalu za pomivalno sredstvo.

Konec programa

Ob zaključku programa zasveti indikator →|

1. Pritisnite tipko za vklop/izklop ali počakajte, da naprava preklopi na stanje pripravljenosti. Če odprete vrata

pred vklopom stanja pripravljenosti, se naprava samodejno izklopi.

2. Zaprite pipo.

Namigi in nasveti

Splošno

Naslednji nasveti zagotavljajo najboljše rezultate pomivanja in sušenja pri vsakodnevni uporabi in pomagajo tudi varovati okolje.

- Velike ostanke hrane s posode odstranite v koš za smeti.
- Posode ne izpirajte predhodno ročno. Po potrebi uporabite program predpomivanja (če je na voljo) ali izberite program s fazo predpomivanja.
- Vedno izkoristite celoten prostor v košarah.
- Posodo zlagajte v pomivalni stroj tako, da bo voda iz šob brizgalne ročice prišla do vseh delov posode in jih pomila. Predmeti se ne smejo dotikati ali prekrivati drug drugega.
- Pomivalno sredstvo, sredstvo za izpiranje in sol lahko uporabljate ločeno ali pa uporabite kombinirane tablete (npr. »3v1«, »4v1«, »Vse v enem«). Sledite navodilom z embalaže.
- Izberite program glede na vrsto posode in stopnjo umazanosti. Program ECO vam omogoča najvarčnejšo porabo vode in energije za običajno umazana porcelan in jedilni pribor.

Uporaba soli, sredstva za izpiranje in pomivalnega sredstva

- Uporabljajte le sol, sredstvo za izpiranje in pomivalno sredstvo za pomivalni stroj. Drugi izdelki lahko poškodujejo napravo.
- Sredstvo za izpiranje med zadnjo fazo izpiranja pripomore k sušenju posode brez lis in madežev.
- Kombinirane tablete so običajno primerne na območjih s trdoto vode do 21 °dH. Na območjih, kjer je ta meja presežena, je treba poleg kombiniranih

tablet uporabiti tudi sredstvo za izpiranje in sol. Vendar pa na območjih s trdo in zelo trdo vodo priporočamo ločeno uporabo pomivalnega sredstva (prašek, gel, tablete brez dodatnih funkcij), sredstva za izpiranje in soli za najboljše rezultate pomivanja in sušenja.

- Tablete se pri kratkih programih ne raztopijo v celoti. Da bi preprečili ostanke pomivalnega sredstva na namiznem priboru, priporočamo, da tablete uporabljate pri dolgih programih.
- Ne uporabite več kot pravo količino pomivalnega sredstva. Oglejte si navodila na embalaži pomivalnega sredstva.

Kaj storiti v primeru, da želite prenehati uporabljati kombinirane tablete

Pred začetkom ločene uporabe pomivalnega sredstva, soli in sredstva za izpiranje naredite naslednje:

1. Nastavite najvišjo stopnjo sistema za mehčanje vode.
2. Preverite, ali sta posoda za sol in predal sredstva za izpiranje polna.
3. Zaženite najkrajši program s fazo izpiranja. Ne dodajte pomivalnega sredstva in ne zlagajte posode v košari.
4. Ko se program zaključi, sistem za mehčanje vode prilagodite trdoti vode v vašem kraju.
5. Prilagodite sproščeno količino sredstva za izpiranje.

Polnjenje košar

- ⓘ Oglejte si priložen list s primeri napolnjenosti košar.

- Napravo uporabljajte le za pomivanje predmetov, ki so primerni za pomivanje v pomivalnem stroju.
- V napravo ne dajajte predmetov iz lesa, roževine, aluminija, kositra in bakra.
- V napravo ne dajajte predmetov, ki lahko vpijejo vodo (gobe, gospodinjske krpe).
- S posode odstranite ostanke hrane.
- Posamezne kose posode, na katerih so zažgani ostanke hrane, namakajte v vodi.
- Votle predmete (npr. skodelice, kozarce in ponve) postavite z odprtino navzdol.
- Poskrbite, da se jedilni pribor in posoda ne bodo dotikali. Žlice pomešajte med drug pribor.
- Kozarci se ne smejo medsebojno dotikati.
- Manjše predmete vstavite v košarico za jedilni pribor.
- Lahke predmete zložite v zgornjo košaro. Poskrbite, da se predmeti ne bodo premikali.
- Pred vklopom programa se prepričajte, da se brizgalna ročica lahko neovirano vrti.
- Da so filtri čisti in pravilno nameščeni.
- Da je pokrov posode za sol povsem privit.
- Da brizgalni ročici nista zamašeni.
- Da sta prisotna sol in sredstvo za izpiranje za pomivalni stroj (razen če uporabljate kombinirane tablete).
- Da so predmeti v košarah pravilno zloženi.
- Da je program primeren za zloženo posodo in stopnjo umazanosti.
- Da je uporabljena prava količina pomivalnega sredstva.

Praznjenje košar

1. Pustite, da se posoda ohladi, preden jo vzamete iz pomivalnega stroja. Vroča posoda se hitro poškoduje.
2. Najprej izpraznite spodnjo in potem zgornjo košaro.

- ⓘ Ob koncu programa se lahko na straneh in vratih naprave še vedno nahaja voda.

Pred vklopom programa

Poskrbite za naslednje:

Vzdrževanje in čiščenje

- ⚠ **OPOZORILO!** Pred vzdrževanjem izklopite napravo in iztaknite vtič iz vtičnice.
- ⓘ Umazani filtri in zamašene brizgalne ročice poslabšajo kakovost pomivanja. Občasno jih preverite in po potrebi očistite.

Čiščenje filtrov

1

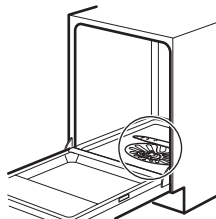

Prepričajte se, da v odvodni odprtini ali okrog nje ni ostankov hrane ali umazanije.

2

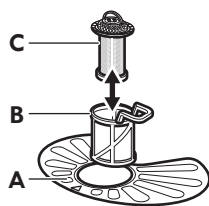

3

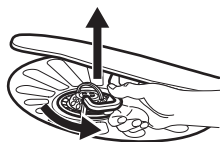

Če želite odstraniti filtra (B) in (C), zasukajte ročaj v nasprotni smeri urnega kazalca in ju odstranite. Ločite filtra (B) in (C). Filtra sperite pod vodo.

4



Odstranite filter (A). Filter sperite pod vodo.

5

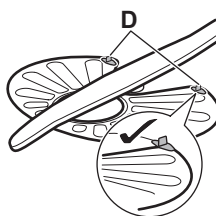

Namestite nazaj ploščati filter (A). Poskrbite, da bo pravilno nameščen pod vodili (D).

6

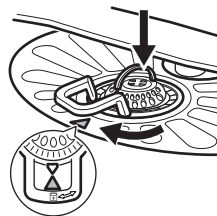

Sestavite filtra (B) in (C). Vstavite ju v ustrezen položaj v filtru (A). Zasukajte ročaj v smeri urnega kazalca, da se zaskoči.

i Napačen položaj filtrov lahko povzroči slabe rezultate pomivanja in poškodbo naprave.

Čiščenje filtra cevi za dovod vode

1

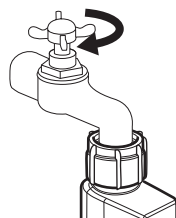

Zaprte pipo.

2

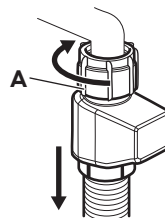

Odklopite cev. Odvijte matico A v smeri urnega kazalca.

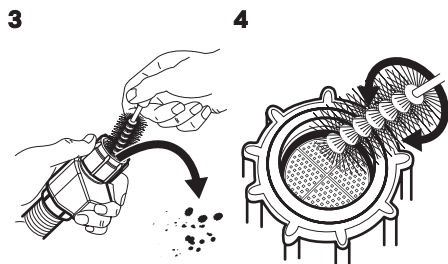

Očistite filter cevi za dovod vode.

Čiščenje brizgalnih ročic

Ne odstranjajte brizgalnih ročic. Če se luknjice v brizgalnih ročicah zamašijo, odstranite ostanke umazanije s tankim ostrim predmetom.

Čiščenje zunanjih površin

- Napravo očistite z vlažno mehko krpo.

- Uporabljajte samo nevtralna čistilna sredstva.
- Za čiščenje ne uporabljajte abrazivnih čistil, grobih gobic ali topil.

Čiščenje notranjosti

- Z mehko vlažno krpo previdno očistite napravo, vključno z gumijastim tesnilom vrat.
- Če redno uporabljate kratke programe, lahko v notranjosti naprave ostanejo ostanke maščob in vodnega kamna. Če želite to preprečiti, priporočamo, da vsaj dvakrat na mesec zaženete dolg program.
- Da bi ohranili najboljšo učinkovitost svoje naprave, priporočamo, da mesečno uporabite posebno čistilo za pomivalne stroje. Natančno upoštevajte navodila z embalaže izdelka.

Odpravljanje težav

Če se naprava ne zažene ali se ustavi med delovanjem, preden se obrnete na pooblaščen servisni center, preverite, ali lahko sami rešite težavo s pomočjo informacij v razpredelnici.

⚠ OPOZORILO! Zaradi neustrezno opravljenih popravil lahko pride do resne ogroženosti uporabnika. Vsa popravila mora izvesti strokovno usposobljena oseba.

Pri nekaterih težavah v presledkih utripa indikator za konec in na ta način ponazarja napako v delovanju naprave.

Večino težav, ki se lahko pojavijo, je mogoče rešiti brez pomoči pooblaščenega servisnega centra.

Težava in opozorilna koda	Možen vzrok in rešitev
Naprave ne morete vklopiti.	<ul style="list-style-type: none"> • Poskrbite, da bo vtič vtaknjen v vtičnico. • Prepričajte se, da v omarici z varovalkami ni poškodovane varovalke.

Težava in opozorilna koda	Možen vzrok in rešitev
Program se ne zažene.	<ul style="list-style-type: none"> • Poskrbite, da bodo vrata naprave zaprta. • Naprava je začela postopek polnjenja sistema za mehčanje vode. Postopek traja približno pet minut.
Naprava se ne napolni z vodo. <ul style="list-style-type: none"> • Indikator za konec utripne enkrat v presledkih. • Zvočni signal se oglasi enkrat v presledkih. 	<ul style="list-style-type: none"> • Preverite, ali je pipa odprta. • Prepričajte se, da tlak dovoda vode ni prenižen. Za te informacije se obrnite na krajevno vodovodno podjetje. • Prepričajte se, da pipa ni zamašena. • Prepričajte se, da filter v cevi za dovod vode ni zamašen. • Prepričajte se, da cev za dovod vode ni prepognjena ali ukrivljena.
Naprava ne izčrpa vode. <ul style="list-style-type: none"> • Indikator za konec utripne dvakrat v presledkih. • Zvočni signal se oglasi dvakrat v presledkih. 	<ul style="list-style-type: none"> • Prepričajte se, da sifon ni zamašen. • Prepričajte se, da cev za odvod vode ni prepognjena ali ukrivljena.
Vklapljen je zaščitni sistem za zaporo vode. <ul style="list-style-type: none"> • Indikator za konec utripne trikrat v presledkih. • Zvočni signal se oglasi trikrat v presledkih. 	<ul style="list-style-type: none"> • Zaprite pipo in se obrnite na pooblaščen servisni center.
Indikator za sol po polnjenju posode za sol še naprej sveti.	<ul style="list-style-type: none"> • Če po treh ali štirih programih indikator za sol še naprej sveti, se obrnite na pooblaščen servisni center. Do tega lahko pride pri uporabi soli, ki potrebuje dalj časa, da se raztopi. To nima neugodnega vpliva na delovanje naprave.
Naprava se med delovanjem večkrat izklopi in vklopi.	<ul style="list-style-type: none"> • To je povsem običajno. Zagotavlja optimalne rezultate pomivanja in prihranek energije.
Pri vratih naprave prihaja do manjšega iztekanja.	<ul style="list-style-type: none"> • Naprava ni poravnana. Odvijte ali privijte nastavljive noge (če obstajajo). • Vrata naprave niso naravnana sredinsko glede na kad. Nastavite zadnjo nogo (če obstaja).
Vrata naprave se težko zaprejo.	<ul style="list-style-type: none"> • Naprava ni poravnana. Odvijte ali privijte nastavljive noge (če obstajajo). • Deli namiznega pribora gledajo iz košar.

Težava in opozorilna koda	Možen vzrok in rešitev
Iz naprave prihaja ropotajoč/razbija-joč zvok.	<ul style="list-style-type: none"> Namizni pribor ni pravilno zložen v košarah. Oglejte si list z navodili za polnjenje košar. Poskrbite, da se bosta brizgalni ročici lahko neovirano vrteli.
Naprava sproži odklopnik.	<ul style="list-style-type: none"> Tok ni dovolj močan, da bi hkrati oskrboval vse naprave v uporabi. Preverite tok v vtičnici in zmogljivost merilne naprave ali pa izklopite eno od naprav v uporabi. Notranja elektronska okvara naprave. Obrnite se na pooblaščen servisni center.

i Za druge možne vzroke si oglejte »**Pred prvo uporabo**«, »**Vsakodnevna uporaba**« ali »**Namigi in nasveti**«.

Za opozorilne kode, ki niso opisane v razpredelnici, se obrnite na pooblaščen servisni center.

Ko preverite napravo, jo izklopite in vklopite. Če se težava ponovi, se obrnite na pooblaščen servisni center.

Rezultati pomivanja in sušenja niso zadovoljivi

Težava	Možen vzrok in rešitev
Slabi rezultati pomivanja.	<ul style="list-style-type: none"> Oglejte si »Vsakodnevna uporaba«, »Namigi in nasveti« ter list z navodili za polnjenje košar. Uporabite intenzivnejše programe pomivanja. Očistite brizgalne šobe in filter. Oglejte si »Vzdrževanje in čiščenje«.
Slabi rezultati sušenja.	<ul style="list-style-type: none"> Namizni pribor ste predolgo pustili v zaprti napravi. Ni sredstva za izpiranje ali pa je odmerek le-tega premajhen. Doziranje sredstva za izpiranje nastavite na višjo raven. Plastične predmete boste morali morda obrisati s krpo. Za najboljše rezultate sušenja vklopite funkcijo Auto-Open. Priporočamo, da vedno uporabite sredstvo za izpiranje, celo v kombinaciji s kombiniranimi tabletami.
Na kozarcih in posodi nastanejo beli pasovi ali modrikast sloj.	<ul style="list-style-type: none"> Preveč sproščenega sredstva za izpiranje. Stopnjo doziranja sredstva za izpiranje nastavite na nižjo. Pomivalnega sredstva je preveč.

Težava	Možen vzrok in rešitev
Na kozarcih in posodi nastanejo madeži in posušene vodne kapljice.	<ul style="list-style-type: none"> • Premalo sproščenega sredstva za izpiranje. Stopnjo doziranja sredstva za izpiranje nastavite na višjo. • Vzrok je lahko v kakovosti sredstva za izpiranje.
Posoda je mokra.	<ul style="list-style-type: none"> • Za najboljše rezultate sušenja vklopite funkcijo Auto-Open. • Program nima faze sušenja ali pa ima fazo sušenja z nizko temperaturo. • Predal sredstva za izpiranje je prazen. • Vzrok je lahko v kakovosti sredstva za izpiranje. • Vzrok je lahko v kakovosti kombiniranih tablet. Preizkusite drugo znamko ali pa vklopite doziranje sredstva za izpiranje in uporabite sredstvo za izpiranje skupaj s kombiniranimi tabletami.
Notranjost naprave je mokra.	<ul style="list-style-type: none"> • To ni okvara naprave. To povzroča vlaga v zraku, ki kondenzira na stenah.
Nenavadno penjenje med pomivanjem.	<ul style="list-style-type: none"> • Uporabljajte samo pomivalna sredstva za pomivalne stroje. • Predal sredstva za izpiranje pušča. Obrnite se na pooblaščen servisni center.
Na priboru so sledi rje.	<ul style="list-style-type: none"> • V vodi za pomivanje je preveč soli. Oglejte si »Sistem za mehčanje vode«. • Srebrni jedilni pribor in pribor iz nerjavnega jekla ste zložili skupaj. Srebrnih predmetov in predmetov iz nerjavnega jekla ne zlagajte tesno skupaj.
Ob koncu programa so v predalu za pomivalno sredstvo prisotni ostanki pomivalnega sredstva.	<ul style="list-style-type: none"> • Tableta je obtičala v predalu in je zato voda ni povsem izprala. • Voda ne more izprati pomivalnega sredstva iz predala. Prepričajte se, da brizgalna ročica ni blokirana ali zamašena. • Poskrbite, da predmeti v košarah ne bodo preprečili pokrovu predala za pomivalno sredstvo, da bi se odprl.
Neprijetne vonjave v napravi.	<ul style="list-style-type: none"> • Oglejte si »Čiščenje notranjosti«.

Težava	Možen vzrok in rešitev
Sledi vodnega kamna na namiznem priboru, v kadi in na notranji strani vrat.	<ul style="list-style-type: none"> • Raven soli je nizka, preverite indikator za sol. • Pokrov posode za sol ni povsem pravit. • Voda iz pipe je trda. Oglejte si »Sistem za mehčanje vode«. • Tudi če uporabljate kombinirane tablete, uporabite sol in nastavite regeneracijo sistema za mehčanje vode. Oglejte si »Sistem za mehčanje vode«. • Če so ostanki vodnega kamna še vedno prisotni, naravno očistite s čistili, ki so še posebej primerni za ta namen. • Poskusite z drugim pomivalnim sredstvom. • Obrnite se na proizvajalca pomivalnega sredstva.
Moten, obledel ali okrušen namizni pribor.	<ul style="list-style-type: none"> • Poskrbite, da boste v pomivalnem stroju pomivali samo predmete, primerne za pomivanje v pomivalnem stroju. • Košare polnite in praznite previdno. Oglejte si list z navodili za polnjenje košar. • Občutljive predmete zložite v zgornjo košaro.

- i** Za druge možne vzroke si oglejte **»Pred prvo uporabo«, »Vsakodnevna uporaba«** ali **»Namigi in nasveti«**.

Tehnične informacije

Oznaka izdelka	Popolnoma vgradni pomivalni stroj	
Mere	Širina / višina / globina (mm)	596 / 818 - 898 / 550
Priključitev na električno napetost ¹⁾	Napetost (V)	220 - 240
	Frekvenca (Hz)	50
Tlak vode	Min. / maks. barov (MPa)	0.5 (0.05) / 8 (0.8)
Dovod vode	Hladna ali vroča voda ²⁾	največ 60 °C
Zmogljivost	Pogrinjkov	13
Poraba energije	Način stanja vklopa (W)	5.0

Poraba energije	Način izklopa (W)	0,50
-----------------	-------------------	------

1) Za druge vrednosti si oglejte ploščico za tehnične navedbe.

2) Če se vroča voda ogreva s pomočjo nadomestnih virov energije (npr. sončnih plošč ali vetrne elektrarne), uporabite priključitev na vročo vodo, da zmanjšate porabo energije.

SKRIB ZA OKOLJE

Reciklirajte materiale, ki jih označuje simbol . Embalažo odložite v ustrezne zabojnike za reciklažo. Pomagajte zaščititi okolje in zdravje ljudi ter reciklirati odpadke električnih in elektronskih naprav. Naprav,

označenih s simbolom , ne odstranjajte z gospodinjstvi odpadki. Izdelek vrnite na krajevno zbirališče za recikliranje ali se obrnite na občinski urad.

IKEINA GARANCIJA

Garancijska izjava:

Izdajatelj prevzema obveznost, da bo izdelek v garancijskem roku brezhibno deloval. V garancijskem roku bomo odstranili vse pomanjkljivosti in okvare na izdelku, ki bi nastale pri normalni rabi izdelka, pod pogojem, da v izdelek niso posegale osebe, ki nimajo pooblastila izdajatelja garancijskega lista in, da so bili uporabljeni originalni rezervni deli. Če izdelek ne bo popravljen v 45. dneh, ga bomo zamenjali. Garancija velja, če je datum prodaje / izročitve na garancijskem listu potrjen z žigom in podpisom prodajalca ali s predložitvijo originalnega računa o nakupu izdelka. V garancijskem roku poravnava vse stroške v zvezi z odstranitvijo pomanjkljivosti ali okvar ter stroške prevoza, oziroma prenosa, do najbližje pooblaščenih servisnih delavnic, po tarifi, ki velja v javnem prometu za transport izdelka. Garancijski rok bo podaljšan za toliko dni, kolikor je trajalo popravilo izdelka. Garancija izdajatelja velja na območju Republike Slovenije. Garancija ne izključuje pravic potrošnika, ki izhajajo iz

odgovornosti prodajalca za napake na blagu. Servisiranje in rezervni deli so zagotovljeni za dobo 3 let po poteku garancije.

Koliko časa velja IKEINA garancija?

Ta garancija velja pet (5) let od prvotnega datuma nakupa vaše naprave pri podjetju IKEA, razen če se naprava imenuje LAGAN; v tem primeru velja garancija dve (2) leti. Kot dokazilo o nakupu je potreben originalen račun.

Za katere naprave ne velja IKEINA petletna (5) garancija?

Serijo naprav, imenovano LAGAN, in naprave, kupljene v trgovinah IKEA pred 1. avgustom 2007.

Kdo izvaja servisna dela?

Ponudnik servisnih storitev podjetja IKEA bo zagotovil servisna dela preko svojih storitev ali mreže pooblaščenih servisnih partnerjev.

Kaj krije ta garancija?

Garancija krije okvare naprav, ki nastanejo zaradi napak v konstrukciji ali materialu od

datuma nakupa v trgovini IKEA. Ta garancija velja samo za domačo uporabo. Izjeme so navedene pod naslovom »Česa ta garancija ne krije?« V garancijskem obdobju bodo stroški odpravljanja okvare, npr. popravila, nadomestni deli, delo in pot, kriti, če je naprava dostopna za popravilo brez dodatnih stroškov. Glede teh pogojev veljajo smernice EU (št. 99/44/ES) in ustrezni krajevni predpisi. Zamenjani deli postanejo last podjetja IKEA.

Kakšen je postopek podjetja IKEA pri odpravljanju težav?

S strani podjetja IKEA izbran ponudnik servisnih storitev bo pregledal izdelek in se po lastni presoji odločil, ali ta garancija krije popravilo. Če garancija krije popravilo, bo ponudnik servisnih storitev podjetja IKEA ali njegov pooblaščen servisni partner preko svojega servisa po lastni odločitvi popravil okvarjen izdelek ali pa ga zamenjal z enakim ali primerljivim izdelkom.

Česa ta garancija ne krije?

- Običajne obrabe.
- Namerne škode ali škode zaradi malomarnosti, škode, nastale zaradi neupoštevanja navodil za uporabo, napačne namestitve ali priključitve na napačno napetost, škode, nastale zaradi kemične ali elektro-kemične reakcije, rje, korozije, ali škode, ki jo povzroči voda, vključno, vendar ne omejeno na škodo, ki jo povzroči prekomerna količina apnenca v vodovodnem sistemu, in škodo, ki nastane zaradi neobičajnih okoljskih razmer.
- Potrošnega materiala, vključno z baterijami in žarnicami.
- Nedelujočih in okrasnih delov, ki ne vplivajo na običajno uporabo naprave, kot tudi prask in morebitnih razlik v barvi.
- Naključne škode, ki jo povzročijo tujki ali snovi, in škode, ki nastane pri čiščenju ali

sproščanju filtrov, izpustnih sistemov ali predalov za pralno sredstvo.

- Poškodb naslednjih delov: steklokeramike, dodatne opreme, košar za posodo in jedilni pribor, dovodnih in odvodnih cevi, tesnil, žarnic in pokrovov žarnic, zaslonov, tipk, ohišij in delov ohišij. Razen v primeru, ko se izkaže, da je do takšne poškodbe prišlo zaradi napak v izdelavi.
- Primerov, pri katerih serviser med obiskom ne najde napake.
- Popravil, ki jih ne opravi izbrani ponudnik servisnih storitev in/ali pooblaščen servisni pogodbenik, ali primerov, kjer niso bili uporabljeni originalni deli.
- Popravil, ki so potrebna zaradi napačne namestitve ali namestitve, ki ni v skladu s specifikacijami.
- Uporabe naprave v negospodinjstvem okolju, tj. profesionalna uporaba.
- Poškodb, nastalih pri prevozu. Če stranka odpelje izdelek na domači ali kakšen drug naslov, podjetje IKEA ni odgovorno za poškodbe, ki lahko nastanejo med prevozom. Vendar pa v primeru, da podjetje IKEA poskrbi za dostavo izdelka na strankin dostavni naslov, poškodbe izdelka, nastale med dostavljanjem, ta garancija krije.
- Stroškov za prvotno nameščanje naprave podjetja IKEA. Če pa ponudnik servisnih storitev podjetja IKEA ali njegov pooblaščen servisni partner popravi ali zamenja napravo pod pogoji te garancije, bo ponudnik servisnih storitev ali njegov pooblaščen servisni partner ponovno namestil popravljeno napravo ali po potrebi namestil nadomestno. Ta omejitve ne velja za delo brez napak s strani usposobljenega strokovnjaka, ki uporabi naše originalne dele zaradi prilagoditve naprave tehnično varnostnim specifikacijam druge države EU.

Veljavnost zakona države

IKEINA garancija vam zagotavlja določene zakonite pravice, ki krijejo ali presegajo krajevne zahteve. Vendar ti pogoji nikakor ne omejujejo pravic potrošnika, opisanih v krajevni zakonodaji.

Območje veljavnosti

Za naprave, ki so bile kupljene v eni izmed držav EU in prepeljane v drugo državo EU, bodo storitve na voljo v okviru garancijskih pogojev, ki veljajo v novi državi. Obveznost izvajanja storitev v okviru garancije obstaja le v primeru, če naprava izpolnjuje in je nameščena v skladu z naslednjim:

- tehničnimi specifikacijami države, v kateri je podan garancijski zahtevek,
- navodili za montažo in varnostnimi navodili iz navodil za uporabo.

Namenske poprodajne storitve za IKEINE naprave:

Brez odlašanja se obrnite na IKEINO poprodajno servisno službo, da:

1. podate servisni zahtevek po tej garanciji;
2. prosite za pojasnitev namestitve IKEINE naprave v namenski IKEIN kuhinjski element. Servis ne zagotavlja pojasnitev glede:
 - celotne postavitve IKEINE kuhinje,
 - priključitve na električno omrežje (če naprava nima vtiča in kabla), vodovodno in plinsko napeljavo, ker mora to opraviti pooblaščen serviser.
3. prosite za pojasnitev vsebine navodil za uporabo in specifikacij IKEINE naprave.

Da bi vam zagotovili najboljšo možno pomoč, preden stopite v stik z nami, natančno preberite navodila za montažo in/ali navodila za uporabo v tej brošuri.

Kako stopite v stik z nami, če potrebujete servisno storitev



Oglejte si zadnjo stran teh navodil za celoten seznam izbranih IKEINIH stikov in ustreznih državnih telefonskih števil.

- i** Da bi vam zagotovili čim hitrejšo storitev, priporočamo, da uporabite določene telefonske številke, navedene na koncu teh navodil. Vedno uporabite številke, navedene v knjižici določene naprave, za katero potrebujete pomoč. Preden nas pokličete, vedite, da boste morali posredovati IKEINO številko izdelka (8-mestno oznako) za napravo, za katero potrebujete našo pomoč.

- i** SHRANITE RAČUN! To je vaše dokazilo o nakupu in ga potrebujete, če želite, da bo garancija veljala. Na računu se nahajata tudi IKEINO ime in številka izdelka (8-mestna oznaka) za vsako od kupljenih naprav.

Ali potrebujete dodatno pomoč?

Za vsa dodatna vprašanja, ki niso povezana s servisnimi storitvami za vaše naprave, se obrnite na klicni center naše najbližje IKEINE trgovine. Preden stopite v stik z nami, priporočamo, da natančno preberete dokumentacijo naprave.

Country	Phone number	Call Fee	Opening time
België	070 246016	Binnenlandse gesprekskosten	8 tot 20 Weekdagen
Belgique		Tarif des appels nationaux	8 à 20. En semaine
България	00359888164080 0035924274080	Такса за повикване от страната	От 9 до 18 ч в работни дни
Česká republika	246 019721	Cena za místní hovor	8 až 20 v pracovních dnech
Danmark	70 15 09 09	Landstakst	man. - fre. 09.00 - 20.00 lør. 09.00 - 16.00 1 søndag pr. måned, normalt første søndag i måneden
Deutschland	+49 1806 33 45 32*	* 0,20 €/Verbindung aus dem Fest- netz max. 0,60 €/Verbindung aus dem Mobilfunknetz	Werktags von 8.00 bis 20.00
Ελλάδα	211 176 8276	Υπεραστική κλήση	8 έως 20 κατά τις εργάσιμες ημέρες
España	91 1875537	Tarifa de llamadas nacionales	De 8 a 20 en días laborables
France	0170 36 02 05	Tarif des appels nationaux	9 à 21. En semaine
Hrvatska	00385 1 6323 339	Trošak poziva 27 lipa po minuti	radnim danom od ponedjeljka do petka od 08:00 do 16:00
Ireland	0 14845915	National call rate	8 till 20 Weekdays
Ísland	5880503	Innanlandsgjald fyrir síma	9 til 18. Virka daga
Italia	02 00620818	Tariffa applicata alle chiamate nazionali	dalle 8 alle 20 nei giorni feriali
Κυπρος	22 030 529	Υπεραστική κλήση	8 έως 20 κατά τις εργάσιμες ημέρες
Lietuva	5 230 06 99	Nacionalinių pokalbių tarifai	Pr. - Ketv.: 8:00 - 12:00, 12:45 - 17:00 Pntk.: 8:00 - 12:00, 12:45 - 15:45
Magyarország	061 998 0549	Belföldi díjszabás	Hétköznap 8 és 10 óra között
Nederland	0900 235 45 32 en/of 0900 BEL IKEA	15 cent/min., starttarief 4,54 cent en gebruikelijke belkosten	ma - vr 08.00 - 20.00, zat 09.00 - 20.00 (zondag gesloten)
Norge	815 22052	Takst innland	8 til 20 ukedager
Österreich	0810 300486	max. 10 Cent/min.	Mo - Fr 8.00 - 20.00 Uhr
Polska	801 400 711	Stawka wg taryfy krajowej	Od 8 do 20 w dni robocze
Portugal	211557985	Chamada Nacional	9 às 21. Dias de Semana *excepto feriados
România	021 211 08 88	Tarif apel național	8 - 20 în zilele lucrătoare
Россия	8 495 6662929	Действующие телефонные тарифы	с 8 до 20 по рабочим дням Время московское
Schweiz	031 5500 324	Tarif für Anrufe im Bundesgebiet	8 bis 20 Werktage
Suisse		Tarif des appels nationaux	8 à 20. En semaine
Svizzera		Tariffa applicata alle chiamate nazionali	dalle 8 alle 20 nei giorni feriali
Slovensko	(02) 3300 2554	Cena vnútroštátneho hovoru	8 až 20 v pracovných dňoch
Suomi	030 6005203	Lankapuhelinverkosta 0,0835 €/puhelu + 0,032 €/min Matkapuhelinverkosta 0,192 €/min	arkipäivisin 8.00 - 20.00
Sverige	0775 700 500	lokalsamtal (lokal taxa)	mån-fre 8.30 - 20.00 lör-sön 9.30 - 18.00
Türkiye	212 244 0769	Ulusal arama ücreti	Hafta içi saat 09:00'dan 18:00'a kadar
Україна	044 586 2078	Міжміські дзвінки платні	9 - 21 В робочі дні
United Kingdom	020 3347 0044	National call rate	9 till 21. Weekdays
Србија	+381 11 7 555 444 (ако позивате изван Србије) 011 7 555 444 (ако позивате из Србије)	Цена позива у националном саобраћају	Понедељак – субота: 09 – 20 Недеља: 09 – 18
Eesti, Latvija, Slovenija		www.ikea.com	

