

LAGAN

BG

RO



Design and Quality
IKEA of Sweden



БЪЛГАРСКИ

Проверете на последната страница на това ръководство за пълния списък на сервиси за следпродажбено обслужване, определени от IKEA, и телефонните номера в съответната страна.



ROMÂNĂ

Consultați ultima pagină din acest manual pentru lista completă de Furnizori de servicii post-vânzare numiți de IKEA și numerele de telefon corespunzătoare.

БЪЛГАРСКИ	4
ROMÂNÀ	29

Съдържание

Информация за безопасност	4	Всекидневна употреба	14
Инструкции за безопасност	6	Препоръки и съвети	16
Описание на уреда	7	Грижи и почистване	18
Командно табло	8	Отстраняване на неизправности	20
Програми	8	Техническа информация	24
Настройки	9	ОПАЗВАНЕ НА ОКОЛНАТА СРЕДА	25
Преди първоначална употреба	12	ГАРАНЦИЯ НА ИКЕА	25

Запазваме си правото на изменения.

Информация за безопасност

Внимателно прочетете предоставените инструкции преди инсталиране и употреба на уреда. Производителят не е отговорен за контузии или наранявания в резултат на неправилна инсталация или употреба. Винаги дръжте инструкциите на безопасно и лесно за достъп място за справка в бъдеще.

Безопасност за децата и хората с ограничени способности

- Този уред може да бъде използван от деца над 8 годишна възраст, както и лица с намалени физически, сетивни и умствени възможности или лица без опит и познания, само ако те са под наблюдение или бъдат инструктирани относно безопасната употреба на уреда и възможните рискове.
- Не позволявайте на деца да си играят с уреда.
- Пазете препарати далеч от деца.
- Пазете децата и домашните любимци далеч от уреда, когато вратичката е отворена.
- Деца няма да извършват почистване или поддръжка на уреда без надзор.

Основна безопасност

- Този уред е предназначен за употреба в домашни условия и подобни приложения като:
 - селскостопански къщи; кухненски зони за персонал в магазини, офиси и други работни места;
 - от клиенти в хотели, мотели, места за отдих и други места за живеене.
- Не променяйте спецификациите на уреда.
- Работното водно налягане (минимум и максимум) трябва да е между 0.5 (0.05) / 8 (0.8) bar (MPa)
- Спазвайте максималният брой от 13 места за настройка.
- Ако захранващият кабел е повреден, той трябва да се смени от производителя, оторизиран сервизен център или лица със сходна квалификация, за да се избегне опасност.
- Сложете посудата в коша за посуда с острите крайща надолу или ги сложете в чекмеджето за посуда в хоризонтална позиция с острите крайща надолу.
- Не оставяйте уреда с отворена вратичка и без надзор, за да предотвратите инцидентно стъпване в него.
- Преди обслужване на уреда, го изключете и извадете щепсела от захранващия контакт.
- Не почиствайте уреда чрез пръскане с вода под налягане и/или пара.
- Ако уреда има вентилационни отвори в основата те трябва да се покрият напр. с килим.
- Този уред трябва да се свърже към водопровода посредством предоставения нов комплект маркучи. Старият комплект маркучи не трябва да се използва повторно.

Инструкции за безопасност

Инсталиране

⚠ ВНИМАНИЕ! Уредът трябва да се инсталира само от квалифицирани лица.

- Премахнете всякакво опаковане.
- Не монтирайте или използвайте наранен уред.
- Не инсталирайте и не използвайте уреда на места, където температурата е под 0 °C.
- Следвайте инструкциите за инсталиране, приложени към уреда.
- Винаги внимавайте, когато местите уреда, тъй като е тежък. Винаги използвайте предпазни ръкавици и затворени обувки.
- Уверете се, че уредът се монтира под и в близост до безопасни конструкции.

Електрическа връзка

⚠ ВНИМАНИЕ! Риск от пожар и токов удар.

- Уредът трябва да е заземен.
- Уверете се, че параметрите на табелката с технически данни са съвместими с електрическите данни на захранващата мрежа.
- Винаги използвайте правилно монтиран контакт със защита от токов удар.
- Не използвайте разклонители или адаптери с много входове.
- Внимавайте да не повредите захранващия щепсел и захранващия кабел. Ако захранващият кабел трябва да бъде подменен, това трябва да бъде извършено от нашия оторизиран сервизен център.
- Свържете кабела за захранването към контакта единствено в края на инсталацията. Уверете се, че щепселът

за захранване е достъпен след инсталирането.

- Не издърпвайте захранващия кабел, за да изключите уреда. Винаги издърпвайте щепсела.
- Уредът съответства на Директивите на Е.Е.С.
- Само в ОК и Ирландия. Този уред е снабден с захранващ 13-амперов контакт. Ако се налага да смените предпазителя на захранващия кабел, използвайте 13-амперов ASTA (BS 1362) предпазител.

Водно съединение

- Не нанасяйте щети по маркучите за вода.
- Преди свързване с нови тръби, неизползвани от дълго време такива, където са правени ремонти или с прикачени нови устройства (водомери, и т.н.), оставете водата да тече, докато не се избистри.
- Уверете се, че няма видими течове по време на и след първото използване на уреда.
- Маркучът за подаване на вода има предпазен вентил и обшивка с вътрешен захранващ кабел.

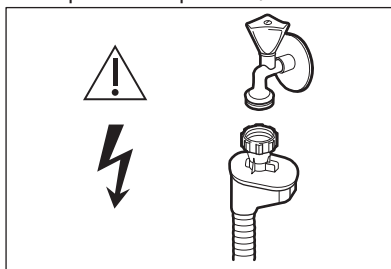

⚠ ВНИМАНИЕ! Опасно напрежение.

- Ако маркучът за подаване на вода е повреден, незабавно затворете водния клапан и изключете щепсела от

контакта. За подмяна на маркуча за подаване на вода се свържете с оторизирания сервизен център.

Употреба

- Не сядайте и не стъпвайте върху отворената вратичка.
- Препаратите за съдомиялни машини са опасни. Следвайте инструкциите върху опаковката на перилния препарат.
- Не поглъщайте и не използвайте за други цели водата от уреда.
- Не изваждайте съдовете от уреда, докато програмата не приключи. По съдовете може да остане известно количество препарат.
- Уредът може да изпусне гореща пара, ако отворите вратичката по време на програма.
- Не поставяйте запалителни материали или предмети, които са напоени със запалителни материали, в уреда, в близост до него или върху него.

Сервиз

- Свържете се с оторизирания сервизен център за ремонт на уреда.

Препоръчваме използването само на оригинални резервни части.

- Когато се свържете с оторизирания сервизен център, уверете се, че имате следната информация на разположение на техническата пластина.

Модел :

PNC (номер на продукт) :

Сериен номер :

Изхвърляне

⚠ ВНИМАНИЕ! Риск от нараняване или задушаване.

- Изключете уреда от електрозахранването.
- Отрежете захранващия кабел и го изхвърлете.
- Отстранете ключалката на вратичката, за да не могат деца и домашни любимци да се заключат в уреда.

Описание на уреда

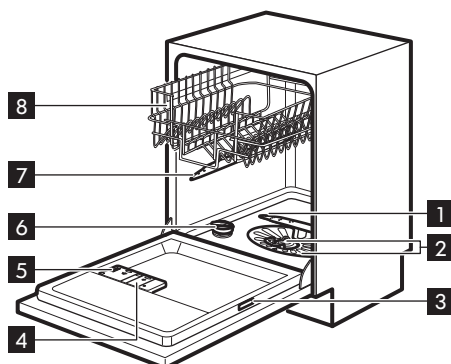

- 1 Долно разпръскващо рамо
- 2 Филтри
- 3 Табелка с данни
- 4 Отделение за препарат за изплакване
- 5 Отделение за препарати
- 6 Резервоар за сол
- 7 Горно разпръскващо рамо
- 8 Горна кошничка

Командно табло

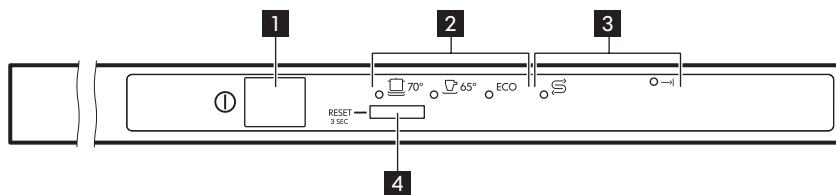

- 1** Бутон за вкл./изкл.
- 2** Индикатори на програмите
- 3** Индикатори
- 4** Бутон за избор на програма

Индикатори

Индикатор	Описание
→	Индикатор за край.
⊞	Индикатор за соли. Той не свети докато се изпълнява програмата.

Програми

Програма	Степен на замърсяване Тип зареждане	Фази на програмата	Данни за потреблението ¹⁾		
			Времетраене (мин)	Електроенергия (квт/час)	Вода (л)
☹ ²⁾ 70 °C	Силно замърсяване Чинии, прибори, тенджери и тигани	<ul style="list-style-type: none"> • Предварително измиване • Миене 70 °C • Изплаквания • Сушене 	155 - 170	1.5 - 1.7	14-15
☹ 65 °C	Нормално замърсяване Чинии и прибори	<ul style="list-style-type: none"> • Предварително измиване • Миене 65 °C • Изплаквания • Сушене 	130 - 140	1.4 - 1.6	15-17

Програма	Степен на замърсяване Тип зареждане	Фази на програмата	Данни за потреблението 1)		
			Времетраене (мин)	Електроенергия (квт/час)	Вода (л)
ECO 3) 50 °C	Нормално замърсяване Чинии и прибори	<ul style="list-style-type: none"> • Предварително измиване • Миене 50 °C • Изплаквания • Сушене 	222	1.039	15

1) Налигането и температурата на водата, различията в електрозахранването, опциите и количеството съдове могат да променят стойностите.

2) Тази програма е предназначена за силно замърсяване, за да се получат добри резултати при тенджерите и тиганите.

3) С тази програма може да постигнете най-ефективно използване на вода и електроенергия за нормално замърсени чинии и прибори. (Това е стандартна програма за изпитателни лаборатории).

Информация за изпитателни лаборатории

За цялата необходима информация относно изпълнението на теста, изпратете имейл на адрес:

info.test@dishwasher-production.com

Напишете PNC (номер на продукт), който се намира на табелката с данни.

Настройки

Режим за избор на програми и потребителски режим

Когато уредът е в режим за избор на програми, можете да зададете програма и да въведете потребителския режим.

Настройки, достъпни в потребителския режим:

- Нивото на омекотителя на вода съгласно твърдостта на водата.
- Активация или деактивация на звуковия сигнал за край на програмата.
- Активация или деактивация на AutoOpen.

Няма нужда да конфигурирате уреда преди всеки цикъл, тъй като той запаметява запазените настройки.

Как да зададем режим за избор на програма

Уредът е в режим за избор на програма, когато програмният индикатор **ECO** премигва.

След активиране, уредът по подразбиране е в режим за избор на програма. Ако не е, задайте режима за избор на програма по следния начин:

Натиснете и задръжте програмния бутон, докато уредът премине в режим за избор на програма.

Омекотител на вода

Омекотителят на водата отстранява минералите от подаваната вода, които биха имали негативен ефект върху

резултатите при миене и върху самия уред.

Колкото по-високо е съдържанието на тези минерали, толкова по-твърда е водата. Твърдостта на водата се измерва в еквивалентни скали.

Омекотителят на водата трябва да се регулира в съответствие с твърдостта на

водата във вашия регион. Вашата водоснабдителна компания може да ви информира каква е твърдостта на водата във вашия регион. Важно е да бъде зададено правилното ниво на омекотителя на водата, за да се гарантират добри резултати при миене.

Твърдост на водата

Немски градуси (°dH)	Френски градуси (°fH)	mmol/l (мили-мол/литър - международна единица за твърдост на водата)	Градуси по Кларк	Ниво на омекотителя на водата
47 - 50	84 - 90	8.4 - 9.0	58 - 63	10
43 - 46	76 - 83	7.6 - 8.3	53 - 57	9
37 - 42	65 - 75	6.5 - 7.5	46 - 52	8
29 - 36	51 - 64	5.1 - 6.4	36 - 45	7
23 - 28	40 - 50	4.0 - 5.0	28 - 35	6
19 - 22	33 - 39	3.3 - 3.9	23 - 27	5 ¹⁾
15 - 18	26 - 32	2.6 - 3.2	18 - 22	4
11 - 14	19 - 25	1.9 - 2.5	13 - 17	3
4 - 10	7 - 18	0.7 - 1.8	5 - 12	2
<4	<7	<0.7	< 5	1 ²⁾

1) Фабрична настройка.

2) Не използвайте сол на това ниво.







Независимо дали използвате обикновен препарат или мулти таблетки (с или без сол), нагласете подходящото ниво на твърдост на водата, за да запазите активен индикатора за презареждане на сол.



Мулти таблетки съдържащи сол не са достатъчно ефективни за омекотяване на твърда вода.

Задаване на нивото на омекотителя на водата

Уредът трябва да бъде в режим за избор на програми.

1. За да влезете в потребителски режим, натиснете и задръжте програмния бутон, докато индикаторите  започне да мига и индикаторите  и **ECO** светнат.
2. Изчакайте докато индикаторите  и **ECO** изгаснат, и индикаторът  започне да мига. Индикаторът  все още премигва. Периодичното мигане на индикатора  показва текущата настройка.
 - напр. 5 мигания + пауза + 5 мигания = ниво 5.
3. Натиснете бутона за програми няколко пъти, за да смените настройката. Всяко натискане на програмния бутон покачва нивото. След достигане на ниво 10, броенето започва отново от ниво 1.
4. Натиснете бутона за вкл./изкл., за да потвърдите настройката.

Звукови сигнали









Звуковите сигнали се включват при наличие на неизправност на уреда. Тези звукови сигнали не могат да бъдат деактивирани.

Звуков сигнал прозвучава и когато програмата завърши. По подразбиране звуковият сигнал е активиран, като е възможно да се деактивира.

В допълнение ще прозвучи звуков сигнал, преди AutoOpen да отвори вратичката. Звуковият сигнал спира само ако AutoOpen бъде деактивирана.

Как се деактивира звуков сигнал за края на програма

Уредът трябва да бъде в режим за избор на програми.

1. За да влезете в потребителски режим, натиснете и задръжте програмния бутон, докато индикаторът  започне да мига и индикаторите  и **ECO** светнат.
2. Незабавно натиснете бутона за избор на програма.
 - Индикаторите  и **ECO** са включени.
 - Индикаторът  премигва.
3. Изчакайте докато индикаторите  и **ECO** изгаснат. Индикаторът  все още премигва.
 - Индикаторът  показва текущата настройка:  вкл. = Звуковият сигнал е включен.
4. Натиснете бутона за програми, за да смените настройката.
 -  изкл. = Звуковият сигнал е изключен.
5. Натиснете вкл./изкл., за да потвърдите настройката.

AutoOpen

AutoOpen подобрява резултатите от сушене с по-ниска консумация на електроенергия.

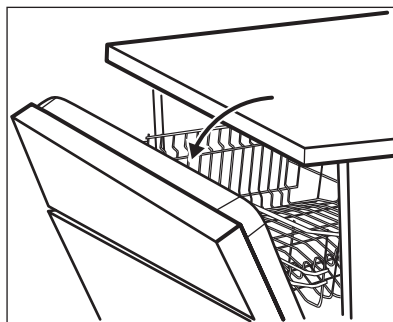

 По време на фазата на сушене, вратичката се отваря автоматично и остава откритата.

 **ПРЕДУПРЕЖДЕНИЕ!** Не се опитвайте да затворите вратичката на уреда до 2 минути след автоматичното отваряне. Това може да причини повреда на уреда.

AutoOpen се активира автоматично с всички програми освен .









 За да избегнете потенциална опасност (като ножове, остри предмети или химикали) за деца, домашни любимци или хора с увреждания, деактивирайте функцията.

Как да деактивирате AutoOpen

Уредът трябва да бъде в режим за избор на програми.

Преди първоначална употреба

1. Уверете се, че зададеното ниво на омекотителя за вода съответства на твърдостта на водоснабдяването. Ако не съответства, можете да регулирате нивото на омекотителя за вода.
2. Напълнете резервоара за сол.
3. Напълнете отделението за препарат за изплакване.
4. Отворете крана за вода.
5. Стартирайте програмата, за да премахнете всички остатъци, които може да са в уреда. Не използвайте миялен препарат и не зареждайте кошничките.

1. За да влезете в потребителски режим, натиснете и задръжте програмния бутон, докато индикаторът  започне да мига и индикаторите  и **ECO** светнат.
2. Натиснете програмния бутон два пъти.
 - Индикаторите  и  са включени.
 - Индикаторът **ECO** премигва.
3. Изчакайте докато индикаторите  и  изгаснат. Индикаторът **ECO** все още премигва.
 - Индикаторът | показва текущата настройка: | изкл. = AutoOpen е деактивирана.
4. Натиснете бутона за програми, за да смените настройката.
 - | вкл. = AutoOpen е активирана.
5. Натиснете бутона за вкл./изкл., за да потвърдите настройката.

 След стартиране на програма са необходими до 5 минути, докато уредът презареди смолата в омекотителя за вода. Изглежда уредът не работи. Фазата за миене стартира само след приключване на процедурата. Процедурата се повтаря периодично.

Резервоар за сол

 **ПРЕДУПРЕЖДЕНИЕ!** Използвайте само сол за съдомиялни машини.

Солта се използва за презареждане на смолата в омекотителя за вода и за гарантиране на добри резултати при измиване във всекидневната употреба.

Пълнене на резервоара за сол

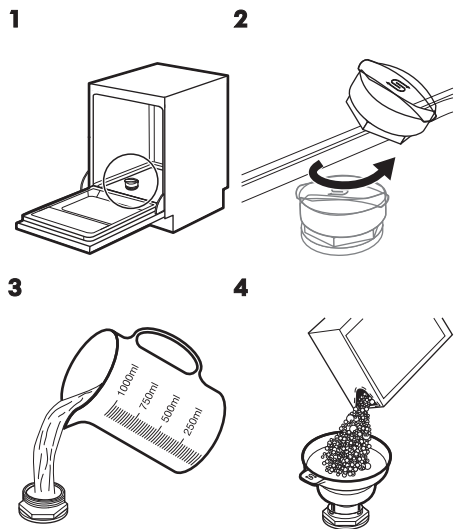

1
3
Поставете 1 литър вода в резервоара за сол (само първия път).

2
4
Поставете 1 кг сол в резервоара за сол.

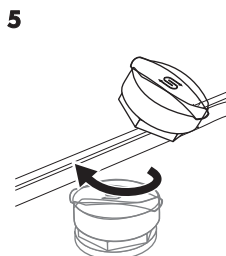

5
Отвъртете капачката на резервоара за сол по часовниковата стрелка, за да го затворите.

⚠ ПРЕДУПРЕЖДЕНИЕ! Докато пълните резервоара за сол, от него могат да излязат вода и сол. След като напълните отделението за сол веднага стартирайте програма, за да предотвратите корозия.

Напълнете отделение за препарат за изплакване

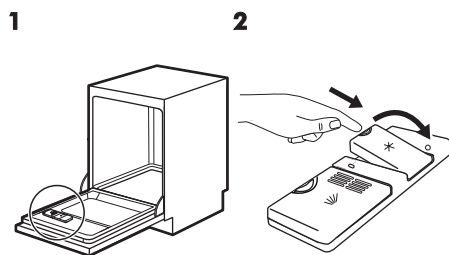

1

2

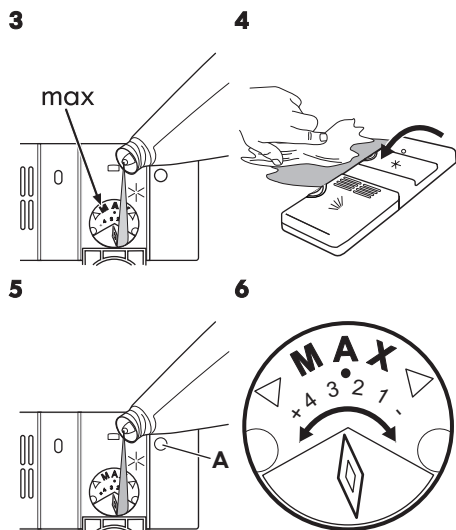

Напълнете отделението за препарат за изплакване, докато лещата (A) е прозрачна.

За да регулирате освободеното количество от препарата за изплакване, завъртете селектора между положение 1 (най-малко количество) и положение 4 (най-голямо количество).

Всекидневна употреба

1. Отворете крана за вода.
2. Натиснете бутона за вкл./изкл., за да включите уреда.
Уверете се, че уредът е в режим за избор на програма.
 - Ако индикаторът за сол свети, напълнете резервоара за сол.
 - Уверете се, че в отделението за препарат за изплакване има препарат.
3. Заредете кошничките.

4. Добавете миеш препарат.
5. Задайте и стартирайте правилната програма за вида зареждане и степента на замърсяване.

Използване на миялния препарат

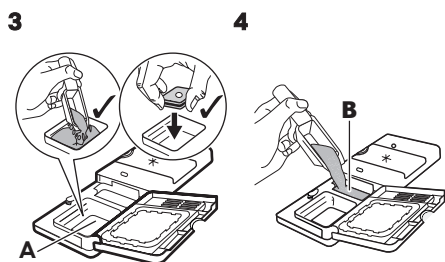
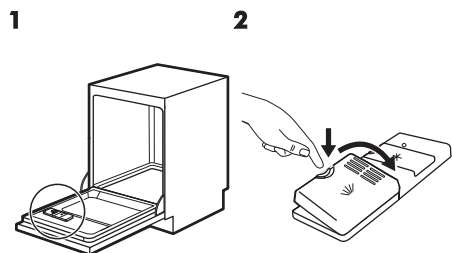

Поставете миещия препарат или мулти-таблетката в отделението (A).

Ако програмата е с фаза за предварително миене, поставете малко количество миещ препарат в отделението (B).

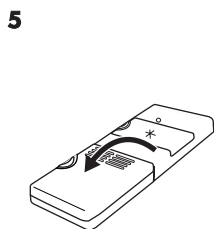

Когато използвате комбинирани таблетки, които съдържат сол и препарат за изплакване, не е необходимо да пълните контейнера за сол и отделението за препарат за изплакване.

- Настройте твърдостта на водата на най-ниското ниво.

- Задайте дозата в отделението за препарата за изплакване на най-ниската позиция.

Настройка и стартиране на програмата

Стартиране на програмата

1. Дръжте вратата на уреда откритата.
2. Натиснете бутона за вкл./изкл., за да включите уреда. Уверете се, че уредът е в режим за избор на програмата.
3. Натиснете бутона за избор на програмата няколко пъти, докато започне да мига индикаторът на програмата, която искате да изберете.
4. Затворете вратата на уреда, за да стартирате програмата.

Отваряне на вратичката, докато уредът работи

Ако отворите вратичката, докато работи дадена програма, уредът спира. Това може да се отрази на консумацията на енергия и времетраенето на програмата. След затваряне на вратичката уредът продължава от момента на прекъсването.

i Ако вратичката е отворена за повече от 30 секунди по време на фазата на сушене, работещата програма спира. Това не се случва, ако вратичката е отворена от функцията AutoOpen.

i Не се опитвайте да затворите вратичката на уреда до 2 минути след като AutoOpen автоматично я отвори, тъй като може да повреди уреда. Ако след това вратичката е затворена за още 3 минути, работещата програма спира.

Прекратяване на програмата

Натиснете и задръжте програмния бутон, докато уредът премине в режим за избор на програма.

Уверете се, че в дозатора за миеш препарат има препарат, преди да стартирате нова програма.

Край на програмата

Когато програмата приключи, индикаторът  е включен.

Препоръки и съвети

Обща информация

Следващите насоки ще гарантират оптимално почистване и резултати на сушене при всекидневната употреба, както и ще помогнат за защитата на околната среда.

- Извадете по-големите остатъци от храна от чиниите и ги изхвърлете.
- Не изплаквайте предварително съдовете на ръка. Когато се налага, използвайте програма за предмиене (ако е налична) или изберете програма с фаза на предмиене.
- Винаги използвайте цялото пространство на кошниците.
- При зареждане на уреда, проверете дали водата, която излиза от дюзите на разпръскващото рамо достига и измива съдовете. Уверете се, че съдовете не се допират или покриват.
- Можете да използвате препарат за съдомиялна машина, препарат за изплакване и сол поотделно, или да използвате комбинирани таблетки (напр. "3 в 1", "4 в 1" и "Всичко в едно"). Следвайте инструкциите на опаковката.
- Задайте програма, в зависимост от вида зареждане и степента на замърсяване. С програмата ECO може да постигнете най-ефективното

1. Натиснете бутона вкл./изкл. или изчакайте уреда да премине към режим на готовност. Ако отворите вратата преди активиране на режима на готовност, уредът се деактивира автоматично.
2. Затворете крана за водата.

ползване на вода и електроенергия за нормално замърсени чинии и прибори.

Използване на сол, препарат за изплакване и препарат за миене

- Използвайте само сол, препарат за изплакване и препарат за миене за съдомиялна машина. Други продукти могат да причинят повреда на уреда.
- Препаратът за изплакване спомага, по време на последната фаза на изплакване за подсушаване на съдовете без да остават засъхнали капки и петна.
- Комбинираните таблетки обикновено са подходящи за райони с твърдост на водата до 21 °dH. В райони с твърдост на водата извън тази граница, препаратът за изплакване трябва да се използва като допълнение към комбинираните таблетки. Въпреки това, в райони с голяма и много голяма твърдост на водата, ви препоръчваме да използвате соло-почистващ препарат (прах, гел, таблетки без допълнителни функции), препарат за изплакване и соли поотделно, за получаване на оптимални почистващи и изсушаващи резултати.
- Таблетките за миене не се разтварят напълно при кратки програми. За да

предотвратите остатъци от препарат за миене по кухненската посуда, препоръчваме да използвате таблетките при дълги програми.

- Не използвайте по-голямо количество миялен препарат от необходимото. Вижте инструкциите върху опаковката на препаратата за миене.

Как да постъпите, ако искате да спрете използването на комбинирани таблетки

Преди да започнете да използвате поотделно миялен препарат, сол и препарат за изплакване, извършете следната процедура.

1. Задайте най-високото ниво на омекотителя на водата.
2. Уверете се, че резервоарите за сол и за препаратата за изплакване са пълни.
3. Стартирайте най-кратката програма с изплаквача фаза. Не добавяйте миялен препарат и не зареждайте кошничките.
4. Когато програмата завърши, настройте омекотителя за вода към твърдостта на водата във Вашия район.
5. Регулирайте отпусканото количество препарат за изплакване.

Зареждане на кошничките

- i** Разгледайте предоставената листовка с примери за зареждане на кошничките.

- Използвайте уреда за миене само на съдове, които са подходящи за съдомиялна машина.
- Не поставяйте в уреда предмети, изработени от дърво, рог, алуминий, олово и мед.
- Не поставяйте в уреда предмети, които могат да абсорбират вода (гъби, домакински кърпи).
- Отстранете оставащата храна от предметите.

- Накиснете предметите с останала загоряла храна във вода.
- Поставяйте дълбоките съдове (чаши и тигани) с дъното нагоре.
- Уверете се, че приборите и съдовете не се слепват. Смесвайте лъжиците с други прибори.
- Уверете се, че стъклените чаши не се допират до други стъклени чаши.
- Поставяйте дребните предмети в кошничката за прибори.
- Поставяйте леките съдове в горната кошничка. Уверете се, че съдовете не се движат.
- Уверете се, че разпръскващото рамо могат да се движи свободно, преди да стартирате програмата.

Преди стартиране на програма

Уверете се, че:

- Филтрите са чисти и са правилно поставени.
- Капачката на резервоара за сол е затегната.
- Разпръскващите рамена не са запушени.
- Има сол и препарат за изплакване за съдомиялна машина (освен ако не използвате мулти-таблетки за миене).
- Предметите в кошниците са поставени правилно.
- Програмата е приложима за вида натоварване и степента на замърсяване.
- Използва се правилното количество миялен препарат.

Изваждане на съдовете от кошниците

1. Оставете съдовете да се охладят, преди да ги извадите от уреда. Горещите съдове могат лесно да се повредят.
2. Изпразнете първо долната кошница, а след това горната кошница.

- i** В края на програмата по стените и по вратичката на уреда е възможно да остане вода.

Грижи и почистване

- ⚠** **ВНИМАНИЕ!** Преди обслужване деактивирайте уреда и извадете щепсела от захранващия контакт.
- i** Замърсените филтри и запушените разпръсквачи времена понижават резултатите от миенето. Извършвайте периодични проверки и, ако е необходимо, ги почиствайте.

Почистване на филтрите

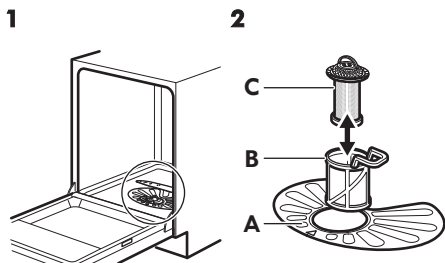

Уверете се, че няма остатъци от храна или замърсявания около ръба на канала.

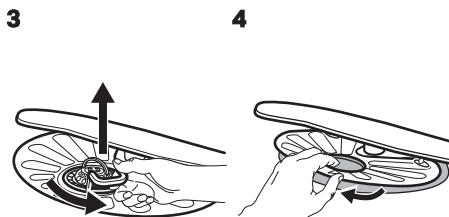

За да извадите филтрите (B) и (C) завъртете ръкохватката обратно на часовниковата стрелка и ги извадете. Извадете филтър (B) и (C). Измийте филтрите с вода.

Отстранете филтър (A). Измийте филтъра с вода.

5

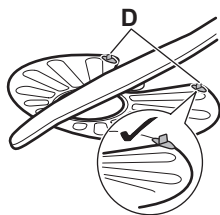

Поставете плоския филтър (А) обратно. Проверете дали е позициониран правилно под 2-та водача (D).

6

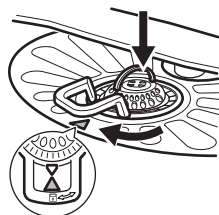

Сглобете филтри (В) и (С). Поставете ги на място във филтъра (А). Завъртете дръжката по часовниковата стрелка, докато щракне.

i Неправилното положение на филтрите може да доведе до лоши резултати от миене и повреда на уреда

Почистване на филтъра на пропускателния маркуч

1

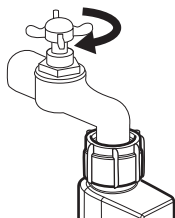

Затворете крана за водата.

2

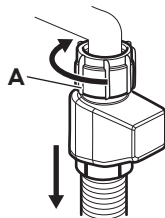

Разкачете маркуча. Завъртете закопчалката А по часовниковата стрелка.

3

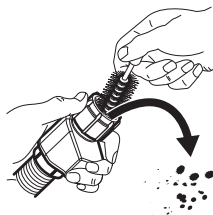

Почистете филтъра на пропускателния маркуч.

4

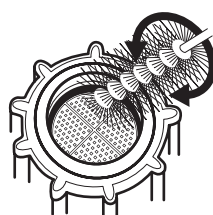

Почистване на разпръскващите рамена

Не сваляйте разпръскващите рамена. Ако отворите на разпръскващите рамена се запушат, отстранете остатъците от замърсявания с тънък остър предмет.

Външно почистване

- Почиствайте уреда с навлажнена мека кърпа.
- Използвайте само неутрални препарати.
- Не използвайте абразивни продукти, абразивни стъргалки или разтворители.

Почистване отвътре

- Внимателно почистете уреда, включително гуменото уплътнение на вратичката, с мека и влажна кърпа.
- Ако често използвате програми с кратко времетраене, това може да остави наслагвания от мазнина и варовик в уреда. За да предотвратите това, ви препоръчваме да пуснете програмите за дълго миене поне 2 пъти в месеца.
- За да поддържате най-добра функционалност на вашият уред, препоръчваме да използвате веднъж месечно почистващ препарат за миялни машини. Следвайте внимателно

инструкциите на опаковката на продукта.

Отстраняване на неизправности

Ако уредът не стартира или ако спре по време на работа, преди да се свържете с оторизиран сервизен център, опитайте да сами да решите проблема, използвайки информацията в таблицата.

⚠ ВНИМАНИЕ! Неправилно извършени ремонтни дейности, могат да доведат до сериозен риск за безопасността на потребителя. Всички поправки трябва да се извършват от оторизиран персонал.

При някои проблеми индикаторът за край мига периодично, като така посочва наличието на неизправност.

Основните проблеми, които могат да се появят, се отстраняват без нуждата от контакт с оторизирания сервизен център.

Проблем и код за аларма	Възможна причина и решение
Не можете да активирате уреда.	<ul style="list-style-type: none"> Уверете се, че главният щепсел е свързан към главния контакт. Уверете се, че няма повреден предпазител в електрическата кутия.
Програмата не се включва.	<ul style="list-style-type: none"> Уверете се, че уредът е заземен. Уредът е започнал процедурата за презареждане на смолата в омекотителя. Продължителността на процедурата е приблизително 5 минути.
Уредът не се пълни с вода. <ul style="list-style-type: none"> Индикаторът за край мига периодично по веднъж. Прозвучава звук от сигнал периодично по веднъж. 	<ul style="list-style-type: none"> Уверете се, че кранът на водата е отворен. Уверете се, че налягането на водата не е твърде ниско. За тази информация се обърнете към местното водоснабдително дружество. Уверете се, че кранът на водата не е запушен. Уверете се, че филтърът на маркуча за подаване на вода не е запушен. Уверете се, че маркучът за входяща вода не е прегънат или усукан.

Проблем и код за аларма	Възможна причина и решение
<p>Уредът не източва водата.</p> <ul style="list-style-type: none"> • Индикаторът за край мига продължително по два пъти. • Прозвучава звуков сигнал периодично по 2 пъти. 	<ul style="list-style-type: none"> • Уверете се, че каналът за водата не е запушен. • Уверете се, че отходният маркуч не е прегънат или усукан.
<p>Устройството против наводнение е включено.</p> <ul style="list-style-type: none"> • Индикаторът за край мига продължително по три пъти. • Прозвучава звуков сигнал периодично по 3 пъти. 	<ul style="list-style-type: none"> • Затворете крана за вода и се свържете с оторизиран сервизен център.
<p>Индикаторът за сол продължава да свети след напълването на резервоара за сол.</p>	<ul style="list-style-type: none"> • Ако след 3 или 4 програми индикаторът за сол продължава да свети, се свържете с оторизиран сервизен център. Това може да възникне, когато използвате сол, която се разтваря бавно. Няма нежелано въздействие върху работата на уреда.
<p>Уредът спира и стартира повече пъти по време на работа.</p>	<ul style="list-style-type: none"> • Това е нормално. Това води до по-оптимално почистване и пестене на енергия.
<p>Малък теч от вратичката на уреда.</p>	<ul style="list-style-type: none"> • Уредът не е нивелиран. Отхлабете или завийте регулируемите крачета (ако е приложимо). • Вратичката на уреда не е центрирана спрямо отделението. Нагласете задното краче (ако е приложимо).
<p>Вратичката се затваря твърде трудно.</p>	<ul style="list-style-type: none"> • Уредът не е нивелиран. Отхлабете или завийте регулируемите крачета (ако е приложимо). • Части от посудата стърчат от кошниците.
<p>Тракащи/чукащи звуци от вътрешността на уреда.</p>	<ul style="list-style-type: none"> • Посудата не е правилно поставена в кошничките. Вижте брошурата за зареждане на кошницата. • Уверете се, че пръскащото устройство може да се движи свободно.

Проблем и код за аларма	Възможна причина и решение
Уредът задейства прекъсвача.	<ul style="list-style-type: none"> Амперажът не е достатъчен за едновременното захранване на всички уреди в употреба. Проверете амперажът на контакта и капацитетът на измервателя или изключете един от уредите в употреба. Вътрешна електрическа повреда на уреда. Свържете се с оторизиран сервизен център.

i Вижте **"Преди първа употреба"**, **"Всекидневна употреба"**, или **"Препоръки и съвети"** за други възможни причини.

След като сте проверили уреда, деактивирайте го и го активирайте

отново. Ако неизправността се появи отново, се обърнете към оторизиран сервизен център.

За кодове на аларми, които не присъстват в таблицата, се свържете с оторизиран сервизен център.

Резултатите от измиването и изсушаването не са задоволителни

Проблем	Възможна причина и решение
Незадоволителни резултати от измиване.	<ul style="list-style-type: none"> Вижте брошурата за „Ежедневна употреба“, „Трикове и съвети“ и за зареждане на кошницата. Използвайте по-интензивни програми за измиване. Почистете разпръскващото рамо и филтъра. Вижте "Грижи и почистване".
Незадоволителни резултати от изсушаване.	<ul style="list-style-type: none"> Съдовете са били оставени прекалено дълго в затворения уред. Няма препарат за изплакване или дозата му не е достатъчна. Настройте отделението за препарата за изплакване на по-високо ниво. Възможно е да се наложи да подсушите пластмасовите съдове с кърпа. За най-добри резултати от изсушаване активирайте AutoOpen. Препоръчваме винаги да използвате препарат за изплакване, дори заедно с комбинирани таблетки.
Бели ленти или сини пластове по стъклените чаши и съдовете.	<ul style="list-style-type: none"> Количеството освободен препарат за изплакване е твърде голямо. Настройте нивото на препарата за изплакване на по-ниска позиция. Използван е прекалено много препарат за миене.

Проблем	Възможна причина и решение
Петна и водни капки по чашите и чиниите.	<ul style="list-style-type: none"> • Количеството освободен препарат за изплакване не е достатъчно. Настройте нивото на препарата за изплакване на по-висока позиция. • Причината може да е в качеството на препарата за изплакване.
Съдовете са мокри.	<ul style="list-style-type: none"> • За най-добри резултати от изсушаване активирайте AutoOpen. • Програмата не разполага с фаза за сушене или разполага с фаза за сушене с ниска температура. • Отделението за препарат за изплакване е празно. • Причината може да е в качеството на препарата за изплакване. • Причината може да е в качеството на комбинираните таблетки за миене. Опитайте друга марка или активирайте дозатора за препарата за изплакване и използвайте такъв заедно с комбинираните таблетки.
Вътрешната част на уреда е мокра.	<ul style="list-style-type: none"> • Това не е дефект на уреда. Причината е въздушната влага, която кондензира по стените.
Необичайна пяна по време на измиването.	<ul style="list-style-type: none"> • Използвайте само препарати за съдомиялни машини. • Изтичане в отделението за препарат за изплакване. Свържете се с оторизиран сервизен център.
Следи от ръжда по приборите.	<ul style="list-style-type: none"> • Водата, която използвате за измиване, е прекалено солена. Вж. "Омекотител на водата". • Сребърните прибори и приборите от неръждаема стомана са поставени на едно място. Избягвайте да поставяте сребърни прибори и такива от неръждаема стомана близо едни до други.
В края на програмата в отделението има остатъци от препарат.	<ul style="list-style-type: none"> • В отделението е заседнала таблетка, което е довело до непълното отмиване на препарата от водата. • Водата не отмива препарата от отделението. Уверете се, че разпръскващото рамо не е блокирано или запушено. • Уверете се, че съдовете в кошниците не пречат на капачката на отделението за препарат да се отваря.
Миризми вътре в уреда.	<ul style="list-style-type: none"> • Вж. "Вътрешно почистване".

Проблем	Възможна причина и решение
Отлагания от котлен камък върху съдовете, ваничката и от вътрешната страна на вратата.	<ul style="list-style-type: none"> Нивото на соленост е ниско, проверете индикатора на пълнителя. Капачката на резервоара за сол не е затегната. Чешмяната вода е твърда. Вж. "Омекотител на водата". Дори при употреба на мултифункционални таблетки използвайте сол и нагласете възстановяването на омекотителя за вода. Вж. "Омекотител на водата". Ако все още остават варовикови натрупвания, почиствайте уреда с почистващи уреди, които са особено подходящи за тази цел. Опитайте с друг препарат. Свържете се с производителя на препарата.
Потъмнели, обезцветени или начупени съдове.	<ul style="list-style-type: none"> Уверете се, че в уреда се поставят единствено съдове, пригодени за използване в съдомиялна машина. Внимателно зареждайте и изпразвайте кошницата. Вижте брошурата за зареждане на кошницата. Поставяйте леките съдове в горната кошница.

i Вижте "**Преди първата употреба**", "**Ежедневна употреба**" или "**Трикове и съвети**" за други възможни причини.

Техническа информация

Продуктова деноминация	Изцяло интегрирана съдомиялна машина	
Размери	Ширина / височина / дълбочина (мм)	596 / 818 - 898 / 550
Свързване към електрическата мрежа ¹⁾	Напрежение (V)	220 - 240
	Честота (Hz)	50
Налягане на водоснабдяването	Мин. / макс. bar (MPa)	0.5 (0.05) / 8 (0.8)
Водоснабдяване	Студена или гореща вода ²⁾	макс. 60 °C
Вместимост	Настройки	13

Консумация на ел. енергия	Режим Остатъци (W)	5.0
Консумация на ел. енергия	Режим Изкл. (W)	0.50

1) Вижте табелката с данни за другите стойности.

2) Ако топлата вода идва от алтернативен източник на енергия (като слънчеви панели, вятърна енергия), използвайте топла вода, за да намалите консумацията.

ОПАЗВАНЕ НА ОКОЛНАТА СРЕДА

Рециклирайте материалите със символа . Поставяйте опаковките в съответните контейнери за рециклирането им. Помогнете за опазването на околната среда и човешкото здраве, както и за рециклирането на отпадъци от електрически и електронни уреди. Не

изхвърляйте уредите, означени със символа , заедно с битовата смет. Върнете уреда в местния пункт за рециклиране или се обърнете към вашата общинска служба.

ГАРАНЦИЯ НА ИКЕА

За какъв срок е валидна гаранцията на ИКЕА?

Тази гаранция е валидна в продължение на пет (5) години след първоначалната дата на покупка на вашия уред от ИКЕА, освен ако уредът е с наименование LAGAN, в който случай гаранцията е само две (2) години. Като доказателство за покупката се изисква първоначалната касова бележка. Ако в рамките на гаранционния срок бъде извършена сервизна работа, това не удължава гаранционния срок за уреда или за новите части.

Кой уред не се покрива от гаранцията от пет (5) години на ИКЕА?

Гамата уреди с наименование LAGAN и всички уреди, закупени от ИКЕА преди 1-ви август 2007.

Кой извършва сервизното обслужване?

Доставчикът на сервизно обслужване на ИКЕА извършва обслужване посредством свои собствени сервизи или мрежа от упълномощени сервизни партньори.

Какво покрива тази гаранция?

Гаранцията покрива дефекти на уреда, които са предизвикани от дефектна конструкция или дефекти в материалите, настъпили след датата на покупка от ИКЕА. Тази гаранция важи само при домашна употреба. Изключенията са посочени под заглавие "Какво не се покрива от тази гаранция?". В рамките на гаранционния срок се покриват разходите за отстраняване на дефекта, като ремонти, части, труд и пътуване, при условие че уредът е достъпен за ремонт без специални разноски и че дефектът е свързан с неизправна конструкция или дефект в материалите, покриван от гаранцията. При тези условия се прилагат Директивите на ЕС (№ 99/44/ЕО) и

съответната местна нормативна уредба. Сменените части стават собственост на IKEA.

Какво ще направи IKEA, за да отстрани проблема?

Определеният сервизен доставчик на IKEA ще провери продукта и ще реши по свое усмотрение дали той се покрива от тази гаранция. Ако се установи, че се покрива, сервизният доставчик на IKEA или негов упълномощен сервизен партньор чрез своя собствен сервиз по свое усмотрение или ще ремонтира дефектния продукт, или ще го смени със същия или сравним такъв.

Какво не се покрива от тази гаранция?

- Нормално износване и изхабяване
- Умишлена или предизвикана от небрежност повреда, повреда, предизвикана от неспазване на инструкциите за работа, от неправилно инсталиране или от свързване към неподходящо напрежение, повреда, предизвикана от химична или електрохимична реакция, ръжда, корозия или повреда от вода, включително, но не само повреда, предизвикана от прекомерно количество варовик в подаваната вода, повреда, предизвикана от ненормални условия на околната среда.
- Консумативи, включително батерии и електрически крушки.
- Нефункционални и декоративни части, от които не зависи нормалното използване на уреда, включително драскотини и възможни разлики в цветовете.
- Случайна повреда, предизвикана от чужди тела или матери, както и почистване и отпушване на филтри, системи за оттичане или чекмеджета за сапун.

- Повреда на следните части: стъклокерамика, принадлежности, кошници за съдове и прибори, тръби за подаване и оттичане, уплътнения, електрически крушки и плафони на крушки, ключове, корпуси и части на корпуси. С изключение на случаите, когато такива повреди могат да се докажат като предизвикани от дефекти в производството.
- Случаи, в които не е установен дефект при посещението на техник.
- Ремонти, които не са извършени от посочените от нас сервизни доставчици и/или упълномощени сервизни партньори или при които са използвани неоригинални части.
- Ремонти, предизвикани от инсталация, която е дефектна или не отговаря на спецификациите.
- Употреба на уреда в среда, която не е домашна, т. е. професионална употреба.
- Повреди от транспортиране. Ако клиентът сам транспортира продукта до дома си или друг адрес, IKEA не носи отговорност за повреди, които могат да възникнат при транспортирането. Ако обаче IKEA доставя продукта до адреса за доставка на клиента, то повреда на продукта, която възникне при такава доставка, се покрива от тази гаранция.
- Цена за извършване на първоначално инсталиране на уреда на IKEA. Ако обаче доставчик на услуги на IKEA или негов оторизиран сервизен партньор ремонтира или замени уреда при условията на тази гаранция, то доставчикът на услуги или неговият оторизиран сервизен партньор ще инсталират повторно ремонтирания уред или заменящия уред, ако това е необходимо.

Това ограничение не важи за работата без дефекти, извършена от квалифициран специалист с използване на наши оригинални части с цел да се

пригоди уредът към спецификациите за техническа безопасност на друга страна от ЕС.

Как се прилага законодателството на страната

Гаранцията на IKEA ви дава определени законови права, които отговарят на или превишават всички местни законови изисквания, които може да са различни за различните страни.

Област на валидност

За уреди, закупени в една страна от ЕС и пренесени в друга страна от ЕС, сервиз се осигурява в рамките на гаранционните условия, нормални за новата страна.

Задължение за извършване на сервиз в рамките на гаранцията съществува само ако:

- уредът отговаря на и е инсталиран в съответствие с техническите спецификации на страната, в която е направен гаранционният иск;
- уредът отговаря на и е инсталиран в съответствие с Инструкциите за инсталиране и Информацията за безопасност в Ръководството за потребителя.

Специализиран сервиз за поддръжка на уреди на IKEA:

Не се колебайте да се обърнете към сервиза за поддръжка на IKEA за следното:

1. иск при условията на тази гаранция;
2. въпроси за разясняване на инсталирането на уред на IKEA в специализираните кухненски мебели на IKEA. Сервизът не може да дава разяснения, свързани с:
 - общото инсталиране на кухни IKEA;
 - свързване към електроинсталацията (ако уредът е предоставен без щепсел и кабел),

към водопровод и газова инсталация, тъй като то трябва да се извърши от упълномощен сервизен техник.

3. въпроси за разясняване по съдържанието на ръководство за потребителя и спецификации на уреда на IKEA.

За да се осигури предоставянето на най-добрата помощ за вас, прочетете внимателно Инструкциите за инсталиране и/или раздела "Ръководство за потребителя" в тази книжка, преди да се обърнете към нас.

Как да ни намерите, ако се нуждаете от нашия сервиз



Проверете на последната страница на това ръководство за пълния списък на лица за контакт, определени от IKEA, и телефонните номера в съответната страна.



За да ви предоставим по-бързо обслужване, препоръчваме да използвате определените телефонни номера от списъка накрая на това ръководство. Използвайте винаги номерата от списъка в книжката, предназначена за уреда, за който се нуждаете от помощ. Преди да ни се обадите, погрижете се да имате под ръка номера на артикул на IKEA (8-цифрен код) за уреда, за който се нуждаете от помощ.

**i ЗАПАЗЕТЕ КАСОВАТА
БЕЛЕЖКА ОТ ПРОДАЖБАТА!**

Това е вашето доказателство за покупка и е необходимо, за да бъде гаранцията в сила.

Обърнете внимание, че на касовата бележка е даден и номерът на артикул на ИКЕА (8-цифрен код) за всеки от уредите, които сте закупили.

**Необходима ли ви е допълнителна
помощ?**

За всички допълнителни въпроси, които не са свързани със сервизно обслужване, се обръщайте към центъра за обслужване в нашия най-близък магазин на ИКЕА. Препоръчваме внимателно да прочетете документацията на уреда, преди да се обърнете към нас.

Cuprins

Informații privind siguranța	29	Utilizarea zilnică	39
Instrucțiuni de siguranță	31	Informații și sfaturi	41
Descrierea produsului	32	Îngrijirea și curățarea	42
Panou de comandă	33	Depanare	44
Programe	33	Informații tehnice	48
Setări	34	INFORMAȚII PRIVIND MEDIUL	49
Înainte de prima utilizare	37	GARANȚIA IKEA	49

Ne rezervăm dreptul asupra efectuării de modificări.

Informații privind siguranța

Înainte de instalarea și de utilizarea aparatului, citiți cu atenție instrucțiunile furnizate. Producătorul nu este responsabil pentru nicio vătămare sau daună rezultată din instalarea sau utilizarea incorectă. Păstrați permanent instrucțiunile într-un loc sigur și accesibil pentru o consultare ulterioară.

Siguranța copiilor și a persoanelor vulnerabile

- Acest aparat poate fi utilizat de copiii cu vârsta mai mare de 8 ani, de persoanele cu capacități fizice, senzoriale sau mentale reduse sau de persoanele fără cunoștințe sau experiență doar sub supraveghere sau după o scurtă instruire care să le ofere informațiile necesare despre utilizarea sigură a aparatului și să le permită să înțeleagă pericolele la care se expun.
- Nu lăsați copiii să se joace cu aparatul.
- Nu lăsați detergenții la îndemâna copiilor.
- Nu lăsați copiii și animalele să se apropie de aparat atunci când ușa acestuia este deschisă.
- Copiii nu vor realiza curățarea sau întreținerea realizată de utilizator asupra aparatului fără a fi supravegheați.

Aspecte generale privind siguranța

- Acest aparat este conceput pentru o utilizare casnică și la aplicații similare, cum ar fi:
 - în casele de la ferme, bucătăriile pentru personal din magazine, birouri și alte medii de lucru;
 - de către clienții din hoteluri, moteluri, unități de cazare cu mic dejun și alte medii de tip rezidențial.
- Nu modificați specificațiile acestui aparat.
- Presiunea apei utilizate (minimă și maximă) trebuie să fie în intervalul 0.5 (0.05) / 8 (0.8) bar (MPa)
- Respectați numărul maxim de 13 seturi de veselă.
- În cazul în care cablul de alimentare este deteriorat, trebuie înlocuit de producător, de Centrul de service autorizat al acestuia sau de persoane cu o calificare similară pentru a se evita orice pericol.
- Puneți tacâmurile în coșurile pentru tacâmuri cu capetele ascuțite îndreptate în jos sau puneți-le în sertarul pentru tacâmuri în poziție orizontală cu muchiile ascuțite îndreptate în jos.
- Nu lăsați aparatul cu ușa deschisă nesupravegheat pentru a evita să călcați accidental pe aceasta.
- Înainte de a efectua orice operație de întreținere, dezactivați aparatul și scoateți ștecherul din priză.
- Nu folosiți apă pulverizată cu presiune ridicată sau abur pentru curățarea aparatului.
- Dacă aparatul are la bază deschideri pentru ventilare, acestea nu trebuie acoperite, de ex. cu un covor.
- Aparatul va fi conectat la rețeaua de apă folosind noile furtunuri furnizate. Furtunurile vechi nu trebuie reutilizate.

Instrucțiuni de siguranță

Instalarea

⚠ AVERTISMENT! Doar o persoană calificată trebuie să instaleze acest aparat.

- Îndepărtați toate ambalajele.
- Dacă aparatul este deteriorat, nu îl instalați sau utilizați.
- Nu instalați sau utilizați aparatul într-un loc în care temperatura este sub 0°C.
- Urmați instrucțiunile de instalare furnizate împreună cu aparatul.
- Aveți întotdeauna grijă când mutați aparatul deoarece acesta este greu. Folosiți întotdeauna mănuși de protecție și încălțăminte închisă.
- Asigurați-vă că aparatul este instalat sub structuri sigure și adiacent acestora.

Conexiunea electrică

⚠ AVERTISMENT! Pericol de incendiu și electrocutare.

- Aparatul trebuie legat la o priză cu împământare.
- Asigurați-vă că parametrii de pe plăcuța cu date tehnice sunt compatibili cu valorile nominale ale sursei de alimentare.
- Utilizați întotdeauna o priză cu protecție (împământare) contra electrocutării, montată corect.
- Nu folosiți prize multiple și cabluri prelungitoare.
- Procedați cu atenție pentru a nu deteriora ștecherul și cablul de alimentare electrică. Dacă este necesară înlocuirea cablului de alimentare, acesta trebuie înlocuit numai de către Centrul de service autorizat.
- Introduceți ștecherul în priză numai după încheierea procedurii de instalare. Asigurați accesul la priză după instalare.

- Nu trageți de cablul de alimentare pentru a scoate din priză aparatul. Trageți întotdeauna de ștecher.
- Acest aparat este conform cu Directivele C.E.E.
- Doar pentru Regatul Unit și Irlanda. Acest aparat este dotat cu un ștecher cu o siguranță de 13 A. Dacă este necesară schimbarea siguranței din ștecher, folosiți doar o siguranță de 13 A ASTA (BS 1362).

Racordarea la apă

- Nu deteriorați furtunurile de apă.
- Înainte de conectarea la țevi noi, țevi care nu au fost folosite mult timp, la care s-au făcut lucrări de reparație sau au fost montate noi dispozitive (apometre, etc.), lăsați să curgă apa până când aceasta devine curată și limpede.
- Asigurați-vă că nu sunt pierderi vizibile de apă în timpul și după prima utilizare a aparatului.
- Furtunul de alimentare cu apă este prevăzut cu o supapă de siguranță și o teacă cu un cablu de alimentare interior.

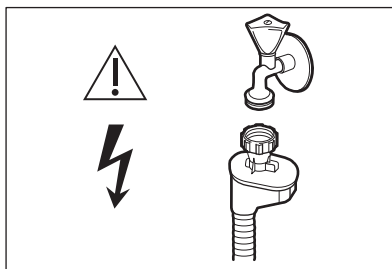

⚠ AVERTISMENT! Tensiune periculoasă.

- Dacă furtunul de alimentare cu apă este deteriorat, închideți imediat robinetul de apă și deconectați ștecherul din priză. Pentru a înlocui furtunul de alimentare cu apă, contactați Centrul de service autorizat.

Utilizare

- Nu vă așezați și nu vă urcați pe ușa deschisă.
- Detergenții pentru mașina de spălat vase sunt periculoși. Respectați instrucțiunile de siguranță de pe ambalajul detergentului.
- Nu consumați și nu vă jucați cu apa din aparat.
- Nu scoateți vasele din aparat înainte de finalizarea programului. Poate rămâne puțin detergent pe vase.
- Aparatul poate genera abur fierbinte dacă deschideți ușa în timpul desfășurării unui program.
- Produsele inflamabile sau obiectele umezite cu produse inflamabile nu trebuie introduse în aparat, nici puse adiacent sau deasupra acestuia.

Service

- Contactați centrul autorizat de service pentru repararea aparatului. Vă

recomandăm să utilizați doar piese de schimb originale.

- Când contactați centrul autorizat de service verificați dacă aveți disponibile următoarele informații pe care le găsiți pe plăcuța cu date tehnice.
Model:
PNC:
Număr de serie:

Gestionarea deșeurilor după încheierea ciclului de viață al aparatului

⚠ AVERTISMENT! Pericol de vătămare sau sufocare.

- Deconectați aparatul de la sursa de alimentare electrică.
- Tăiați cablul electric și îndepărtați-l.
- Scoateți dispozitivul de blocare a ușii pentru a preveni închiderea copiilor sau a animalelor de companie în aparat.

Descrierea produsului

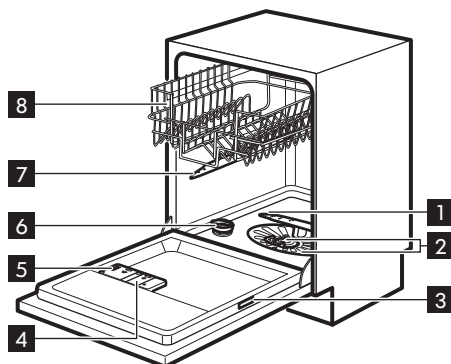

- 1 Braț stropitor inferior
- 2 Filtre
- 3 Plăcuță cu date tehnice
- 4 Dozator pentru agentul de clătire
- 5 Dozator pentru detergent
- 6 Rezervor pentru sare
- 7 Braț stropitor superior
- 8 Coș superior

Panou de comandă

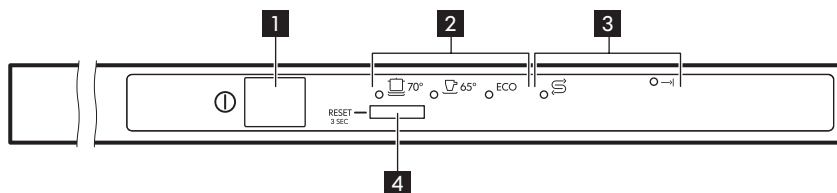

1 Buton pornire/oprire

2 Indicatoare programe

3 Indicatoare luminoase

4 Buton selectare programe

Indicatoare

Indicator	Descriere
→	Indicator de final ciclu.
S	Indicator pentru sare. Acesta este întotdeauna oprit în timpul funcționării unui program.

Programe

Program	Grad de murdărie Tip încărcătură	Fazele programului	Valori de consum ¹⁾		
			Durata (min)	Consum de curent (kWh)	Consum de apă (l)
2) 70°C	Nivel ridicat de murdărie Vase din porțelan, tacâmuri, oale și cratițe	<ul style="list-style-type: none"> • Prespălare • Spălare 70°C • Clătiri • Uscare 	155 - 170	1.5 - 1.7	14-15

Program	Grad de murdărire Tip încărcătură	Fazele programului	Valori de consum 1)		
			Durata (min)	Consum de curent (kWh)	Consum de apă (l)
 65°C	Nivel de murdărire normal Vase din porțelan și tacâmuri	<ul style="list-style-type: none"> • Prespălare • Spălare 65°C • Clătiri • Uscare 	130 - 140	1.4 - 1.6	15-17
ECO 3) 50°C	Nivel de murdărire normal Vase din porțelan și tacâmuri	<ul style="list-style-type: none"> • Prespălare • Spălare 50°C • Clătiri • Uscare 	222	1.039	15

1) Presiunea și temperatura apei, variațiile curentului electric, opțiunile selectate și cantitatea de vase pot modifica valorile.

2) Acest program este indicat pentru încărcăturile foarte murdare pentru a obține o curățare suficientă a oalelor și cratițelor.

3) Cu ajutorul acestui program aveți cea mai eficientă utilizare a apei și cel mai eficient consum energetic pentru vase din porțelan și tacâmuri cu un nivel de murdărire normal. (Acesta este programul standard omologat la institutele de testare).

Informații pentru institutele de testare

Pentru a beneficia de toate informațiile necesare privind realizarea testului, trimiteți un e-mail la adresa:

info.test@dishwasher-production.com

Scrieți codul numeric al produsului (PNC) indicat pe plăcuța cu datele tehnice.

Setări

Modul de selectare a programului și modul utilizator

Când aparatul este în modul de selectare a programului este posibilă setarea unui program și intrarea în modul utilizator.

Setările disponibile în modul utilizator:

- Nivelul dedurizatorului apei în funcție de duritatea apei.
- Activarea sau dezactivarea semnalului acustic pentru terminarea unui program.
- Activarea sau dezactivarea AutoOpen.

Deoarece aparatul memorează setările salvate, nu este nevoie configurarea acestuia înaintea fiecărui ciclu.

Setarea modului de selectare a programului

Aparatul este în modul de selectare a programului atunci când indicatorul programului **ECO** clipește. După activare, aparatul este implicit în modul de selectare a programului. În caz

contrar, setați modul de selectare a programului astfel:

Apăsăți lung butonul program până când aparatul este în modul de selectare a programului.

Dedurizatorul de apă

Dedurizatorul de apă elimină substanțele minerale din apă, substanțe care ar putea avea efecte nedorite asupra performanțelor la spălare și a aparatului.

Cu cât conținutul de substanțe minerale este mai mare, cu atât apa este mai dură.

Duritate apă

Grade germane (°dH)	Grade franceze (°fH)	mmol/l	Grade Clarke	Nivelul dedurizatorului apei
47 - 50	84 - 90	8.4 - 9.0	58 - 63	10
43 - 46	76 - 83	7.6 - 8.3	53 - 57	9
37 - 42	65 - 75	6.5 - 7.5	46 - 52	8
29 - 36	51 - 64	5.1 - 6.4	36 - 45	7
23 - 28	40 - 50	4.0 - 5.0	28 - 35	6
19 - 22	33 - 39	3.3 - 3.9	23 - 27	5 ¹⁾
15 - 18	26 - 32	2.6 - 3.2	18 - 22	4
11 - 14	19 - 25	1.9 - 2.5	13 - 17	3
4 - 10	7 - 18	0.7 - 1.8	5 - 12	2
<4	<7	<0.7	< 5	1 ²⁾

1) Setarea din fabrică.

2) Nu utilizați sare la acest nivel.

Indiferent dacă utilizați detergent standard sau tablete combinate (cu sau fără sare), setați nivelul adecvat pentru duritatea apei pentru a menține activ indicatorul de realimentare cu sare.

Duritatea apei este măsurată în scale echivalente.







Dispozitivul de dedurizare a apei trebuie să fie reglat în conformitate cu duritatea apei din zona dvs. Compania locală de furnizare a apei vă poate oferi informații privind duritatea apei din zona dvs. Este important ca dedurizatorul să fie setat la nivelul potrivit pentru a asigura rezultate bune la spălare.



Tabletele combinate care conțin sare nu sunt suficient de eficiente pentru a anula duritatea apei.

Setarea nivelului pentru dedurizatorul apei

Aparatul trebuie să fie în modul de selectare a programului.

1. Pentru a intra în modul utilizator, apăsați lung butonul programului până când indicatorul  clipește și indicatoarele  și **ECO** sunt pornite.
2. Așteptați până când indicatorii  și **ECO** se sting și indicatorul  clipește. Indicatorul  continuă să se aprindă intermitent. Clipirea intermitentă a indicatorului  arată setarea curentă.
 - de ex. 5 aprinderi + pauză + 5 aprinderi = nivelul 5.
3. Pentru a schimba setarea apăsați în mod repetat butonul program. Fiecare apăsare a butonului program crește numărul nivelului. După ce se ajunge la nivelul 10, numărătoarea începe din nou de la nivelul 1.
4. Apăsați butonul pornit/oprit pentru a confirma setarea.

Semnalele acustice









Semnalele acustice sunt emise când apare o defecare a aparatului. Aceste semnale acustice nu pot fi dezactivate.

Există și un semnal acustic care este emis la terminarea programului. Implicit, acest semnal acustic este activat și se poate dezactiva.

În plus, va fi emis un semnal acustic înainte ca AutoOpen să deschidă ușa. Semnalul acustic se oprește doar dacă AutoOpen este dezactivat.

Dezactivarea semnalului acustic pentru încheierea programului

Aparatul trebuie să fie în modul de selectare a programului.

1. Pentru a intra în modul utilizator, apăsați lung butonul programului până când indicatorul  clipește și indicatorii  și **ECO** sunt porniți.
2. Apăsați imediat butonul program.
 - Indicatorul  și **ECO** sunt pornite.
 - Indicatorul  se aprinde intermitent.
3. Așteptați ca indicatorul  și **ECO** să se stingă. Indicatorul  continuă să se aprindă intermitent.
 - Indicatorul  prezintă setarea curentă:  pornit = Semnal acustic activat.
4. Pentru a schimba setarea apăsați butonul program.
 -  oprit = Semnal acustic dezactivat.
5. Apăsați pornit/oprit pentru a confirma setarea.

AutoOpen

AutoOpen îmbunătățește rezultatele la uscare cu consum mai mic de energie.

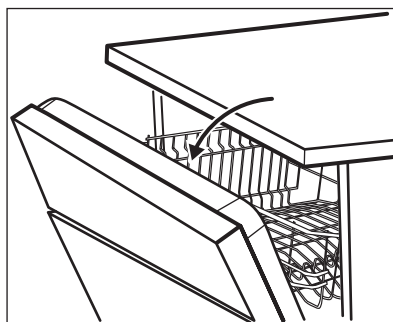

 În timpul fazei de uscare, ușa se deschide automat și rămâne întredeschisă.

 **ATENȚIE!** Nu încercați să închideți ușa aparatului la mai puțin de 2 minute după deschiderea automată. Acest lucru poate cauza deteriorarea aparatului.

AutoOpen este activată automat cu toate programele, exceptând .









 Dezactivați funcția pentru a evita posibilele pericole din interiorul aparatului (cum ar fi cuțite, obiecte ascuțite sau substanțe chimice) pentru copii, animale de companie sau persoane cu dizabilități.

Dezactivarea AutoOpen

Aparatul trebuie să fie în modul de selectare a programului.

Înainte de prima utilizare

1. Verificați dacă nivelul curent al dedurizatorului de apă corespunde durității apei de la rețeaua de alimentare. Dacă nu corespunde, reglați nivelul dedurizatorului de apă.
2. Umpleți rezervorul pentru sare.
3. Umpleți dozatorul pentru agentul de clătire.
4. Deschideți robinetul de apă.
5. Porniți un program pentru a îndepărta toate reziduurile din fabrică care încă mai pot fi în interiorul aparatului. Nu folosiți detergent și nu încărcați coșurile.

1. Pentru a intra în modul utilizator, apăsați lung butonul programului până când indicatorul  clipește și indicatorii  și **ECO** sunt porniți.
2. Apăsați butonul program de două ori.
 - Indicatorile  și  sunt pornite.
 - Indicatorul **ECO** se aprinde intermitent.
3. Așteptați ca indicatorile  și  să se stingă. Indicatorul **ECO** continuă să se aprindă intermitent.
 - Indicatorul  prezintă setarea curentă:  oprit = AutoOpen este dezactivat.
4. Pentru a schimba setarea apăsați butonul program.
 -  pornit = AutoOpen este activat.
5. Apăsați pornit/oprit pentru a confirma setarea.

 După ce porniți un program, poate dura până la 5 minute până când aparatul re-încarcă rășina în dedurizatorul de apă. Pare că aparatul nu funcționează. Faza de spălare începe doar după finalizarea acestei proceduri. Procedura este repetată periodic.

Rezervorul pentru sare

 **ATENȚIE!** Folosiți doar sare specială pentru mașina de spălat vase.

Sarea este utilizată pentru a reîncărca rășina din dedurizatorul de apă și pentru a asigura rezultate bune la spălare la utilizarea zilnică.

Umplerea rezervorului pentru sare

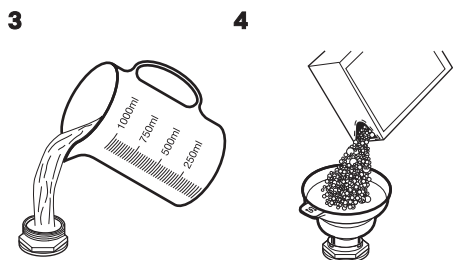
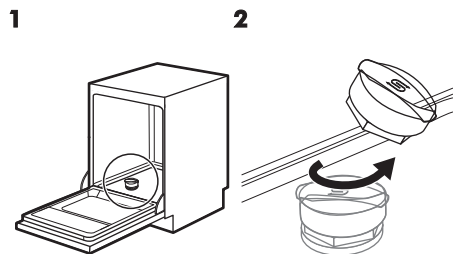

Introduceți 1 litru de apă în rezervorul pentru sare (numai la prima utilizare).

Puneți 1 kg de sare în rezervorul aferent.

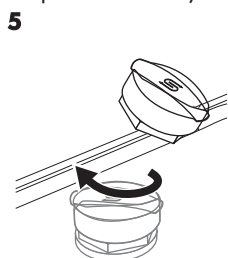

Rotiți capacul rezervorului pentru sare spre dreapta pentru a închide rezervorul.

ATENȚIE! În timpul umplerii rezervorului pentru sare este posibil ca din acesta să se reverse apă și sare. După ce umpleți rezervorul pentru sare, porniți imediat un program pentru a preveni coroziunea.

Umplerea dozatorului pentru agent de clătire

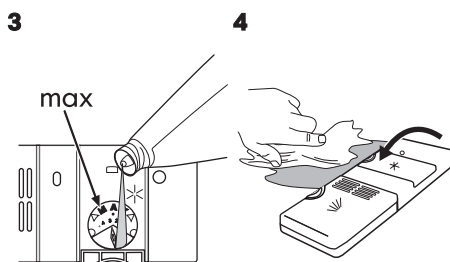
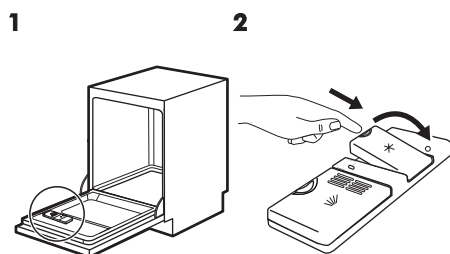

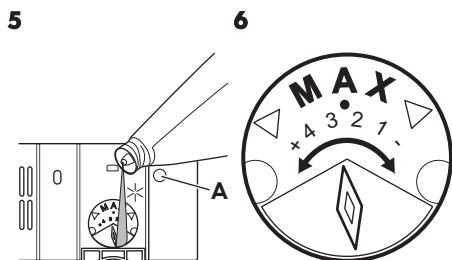

Umpleți dozatorul pentru agentul de clătire când lentila (A) este clară.

Pentru reglarea cantității de agent de clătire, rotiți selectorul între poziția 1 (cantitate minimă) și poziția 4 (cantitate maximă).

Utilizarea zilnică

1. Deschideți robinetul de apă.
 2. Apăsăți butonul pornit/oprit pentru a activa aparatul.
- Asigurați-vă că aparatul este în modul de selectare a programului.
- Dacă indicatorul pentru sare este aprins, umpleți rezervorul pentru sare.
 - Verificați dacă există agent de clătire în dozatorul aferent.
3. Încărcați coșurile.
 4. Adăugați detergent.
 5. Selectați și porniți programul corect pentru tipul de încărcătură și gradul de murdărie.

Utilizarea detergentului

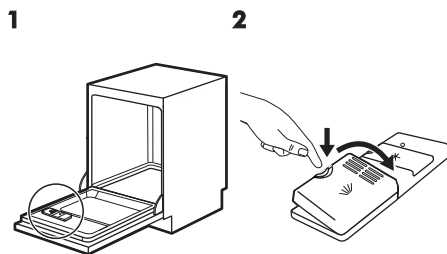

3

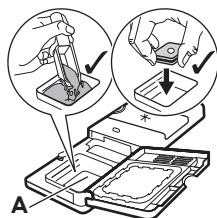

Puneți detergentul sau tableta combinată în compartimentul (A).

4

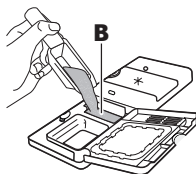

Dacă programul de spălare are o fază de prespălare, introduceți o cantitate mică de detergent în compartimentul (B).

5



Atunci când utilizați tablete combinate, care conțin sare și agent de clătire, nu este necesar să umpleți rezervorul pentru sare și dozatorul pentru agentul de clătire.

- Reglați setarea pentru agentul de dedurizare a apei la nivelul cel mai mic.
- Setează dozatorul agentului de clătire pe poziția cea mai mică.

Setarea și pornirea unui program

Pornirea unui program

1. Lăsați întredeschisă ușa aparatului.
2. Apăsăți butonul pornit/oprit pentru a activa aparatul. Asigurați-vă că aparatul este în modul de selectare a programului.

3. Apăsăți în mod repetat butonul program până când începe să clipească indicatorul programului pe care doriți să-l selectați.
4. Închideți ușa aparatului pentru a porni programul.

Deschiderea ușii în timpul funcționării aparatului

Deschiderea ușii în timpul funcționării unui program oprește aparatul. Aceasta poate afecta consumul de energie și durata programului. După ce închideți ușa, aparatul continuă de la momentul întreruperii.

i Dacă ușa este deschisă pentru mai mult de 30 de secunde pe durata fazei de uscare, programul aflat în derulare se termină. Acest lucru nu se întâmplă dacă ușa este deschisă de funcția AutoOpen.

i Nu încercați să închideți ușa aparatului la mai puțin de 2 minute după ce AutoOpen o deschide automat deoarece se poate deteriora aparatul. Dacă, după aceea, ușa este închisă timp de alte 3 minute, programul aflat în derulare se termină.

Anularea programului

Apăsăți lung butonul program până când aparatul este în modul de selectare a programului.

Înainte de a porni un nou program, verificați dacă există detergent în dozatorul pentru detergent.

Terminarea programului

Atunci când programul se termină, indicatorul  se aprinde.

1. Apăsăți butonul pornit/oprit sau așteptați ca aparatul să treacă în modul

așteptare. Dacă deschideți ușa înainte de activarea modului așteptare, aparatul este dezactivat automat.

2. Închideți robinetul de apă.

Informații și sfaturi

Aspecte generale

Următoarele sfaturi vă asigură o rezultate optime la curățare și uscare la utilizarea zilnică și vă ajută să protejați mediul.

- Scoateți din vase resturile mari de alimente și aruncați-le la gunoi.
- Nu clătiți manual vasele înainte de a le pune în mașina de spălat vase. Atunci când este nevoie, folosiți programul de prespălare (dacă este există) sau selectați un program cu o fază de prespălare.
- Utilizați întotdeauna tot spațiul din coșuri.
- Când încărcați aparatul, asigurați-vă că vasele pot fi acoperite și spălate complet de apa eliberată de duzele brațului stropitor. Asigurați-vă că articolele nu se ating și nu se acoperă unul pe celălalt.
- Puteți utiliza detergent, agent de clătire și sare speciale pentru mașina de spălat vase sau puteți utiliza tablete combinate (de ex. "3in1", "4in1", "All in 1"). Respectați instrucțiunile scrise pe ambalaj.
- Selectați programul în funcție de tipul de încărcătură și gradul de murdărie. Cu ajutorul programului ECO aveți cea mai eficientă utilizare a apei și cel mai eficient consum energetic pentru vase din porțelan și tacâmuri cu un nivel mediu de murdărie.

Utilizarea sării, a agentului de clătire și a detergentului

- Utilizați numai sare, agent de clătire și detergent pentru mașini de spălat vase. Alte produse pot cauza deteriorarea aparatului.
- În timpul ultimei faze de clătire, agentul de clătire ajută la uscarea vaselor fără apariția de dungi și pete.
- Tabletele combinate sunt de obicei adecvate în zonele în care duritatea apei este de până la 21°dH. În zonele în care se depășește această limită, agentul de clătire și sarea trebuie utilizate împreună cu tabletele combinate. Însă, în zone cu apă dură și foarte dură vă recomandăm să utilizați separat detergent simplu (pudră, gel, tablete fără funcții suplimentare), agent de clătire și sare pentru rezultate optime la curățare și uscare.
- Tabletele de detergent nu se dizolvă complet în timpul programelor scurte. Pentru prevenirea apariției reziduurilor de detergent pe veselă, recomandăm utilizarea tabletelor în programele lungi.
- Nu utilizați mai mult decât cantitatea corectă de detergent. Consultați instrucțiunile de pe ambalajul detergentului.

Ce trebuie făcut dacă doriți să nu mai utilizați tablete combinate

Înainte de a începe să utilizați în mod separat detergent, sare și agent de clătire efectuați următoarea procedură.

1. Setați nivelul cel mai înalt pentru dedurizatorul de apă.
2. Asigurați-vă că rezervorul pentru sare și dozatorul pentru agentul de clătire sunt pline.
3. Porniți cel mai scurt program cu o fază de clătire. Nu adăugați detergent și nu încărcați coșurile.
4. La încheierea programului, reglați dedurizatorul de apă în funcție de duritatea apei din zona în care vă aflați.
5. Reglați cantitatea de agent de clătire.

Încărcarea coșurilor

-  Pentru exemple de încărcare a coșurilor, consultați pliantul inclus.
- Utilizați aparatul doar pentru obiecte care pot fi spălate în mașina de spălat vase.
- Nu introduceți în aparat obiecte din lemn, corn, porțelan, aluminiu, cositor și cupru.
- Nu introduceți articole care pot absorbi apa (bureți, cârpe menajere).
- Îndepărtați resturile de alimente de pe vase.
- Înmuiați în apă articolele care au resturi de alimente arse.
- Puneți obiectele concave (ceștile, paharele și cratițele) cu gura în jos.
- Asigurați-vă că tacâmurile și vasele nu aderă unul la altul. Puneți lingurile printre alte tacâmuri.

- Asigurați-vă că paharele nu se ating între ele.
- Puneți obiectele mici în coșul pentru tacâmuri.
- Puneți obiectele ușoare în coșul superior. Asigurați-vă că obiectele nu se mișcă.
- Asigurați-vă că brațul stropitor se poate mișca liber înainte să porniți un program.

Anterior pornirii unui program

Verificați dacă:

- Filtrele sunt curate și corect instalate.
- Capacul rezervorului pentru sare este strâns.
- Brațele stropitoare nu sunt înfundate.
- Există suficientă sare pentru mașina de spălat vase și agent de clătire (dacă nu utilizați tablete combinate).
- Poziția articolelor în coșuri este corectă.
- Programul corespunde tipului de încărcătură și gradului de murdărie.
- Este utilizată cantitatea corectă de detergent.

Descărcarea coșurilor

1. Lăsați vesela să se răcească înainte de a o scoate din aparat. Articolele fierbinți se pot deteriora ușor.
2. Mai întâi, goliți coșul inferior și apoi pe cel superior.

-  La finalul programului poate rămâne apă pe lateralele și pe ușa aparatului.

Îngrijirea și curățarea

-  **AVERTISMENT!** Înainte de a efectua operațiile de întreținere, dezactivați aparatul și scoateți ștecherul din priză.

-  Filtrele murdare și brațele stropitoare înfundate reduc performanțele de la spălare. Efectuați verificarea periodic și, dacă este necesar, curățați-le.

Curățarea filtrelor

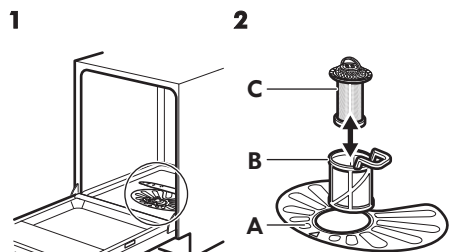

Asigurați-vă că nu există resturi alimentare sau mizerie în sau în jurul marginii colectorului de apă.

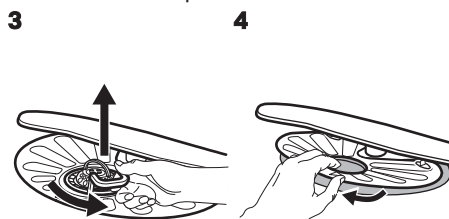

Pentru a scoate filtrele (B) și (C) rotiți mânerul în sens antiorar și scoateți-l. Desfaceți filtrul (B) și (C). Spălați filtrele cu apă.

Scoateți filtrul (A). Spălați filtrul cu apă.

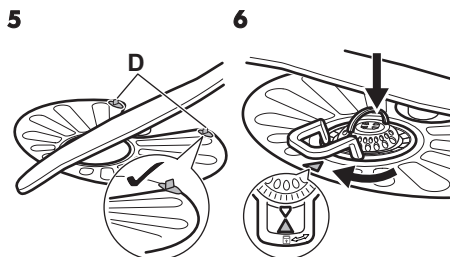

Puneți la loc filtrul plat (A). Asigurați-vă că este poziționat corect sub cele 2 ghidaje (D).

Asamblați filtrele (B) și (C). Puneți-le la loc în filtrul (A). Rotiți mânerul în sens orar până când se fixează.

i O poziție incorectă a filtrelor poate cauza rezultate nesatisfăcătoare la spălare și deteriorarea aparatului

Curățarea filtrului din furtunul de alimentare

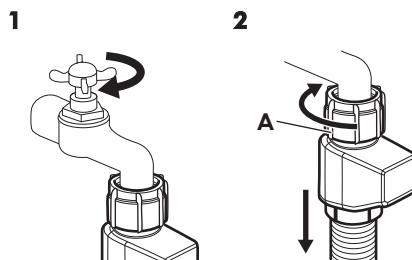

Închideți robinetul de apă.

Deconectați furtunul. Rotiți opritorul A în sens orar.

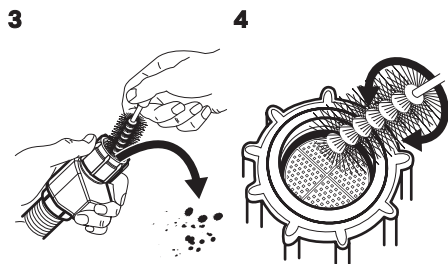

Curățați filtrul din furtunul de alimentare.

Curățarea brațelor stropitoare

Nu demontați brațele stropitoare. Dacă orificiile din brațele stropitoare sunt înfundate, înlăturați resturile de murdărie cu un obiect ascuțit subțire.

Curățarea exterioră

- Curățați aparatul cu o lavetă moale, umedă.

- Utilizați numai detergenți neutri.
- Nu folosiți produse abrazive, bureți abrazivi sau solvenți.

Curățarea interiorului

- Curățați cu atenție aparatul, inclusiv garnitura cauciucată a ușii, folosind o lavetă moale și umedă.
- Dacă utilizați frecvent programe cu durată redusă, acestea pot lăsa depuneri de grăsime și piatră în interiorul aparatului. Pentru a împiedica acest lucru, vă recomandăm să rulați programe cu durată mare de cel puțin de 2 ori pe lună.
- Pentru a păstra aparatul în condiții optime de funcționare, vă recomandăm să utilizați lunar un produs de curățare dedicat mașinilor de spălat vase. Urmați cu atenție instrucțiunile de pe ambalajul produsului.

Depanare

Dacă aparatul nu pornește sau se oprește pe durata utilizării, înainte de a contacta un Centru de service autorizat, verificați dacă puteți rezolva problema singur cu ajutorul informațiilor din tabel.

⚠️ AVERTISMENT! Reparațiile făcute incorect pot pune în pericol siguranța utilizatorului. Toate reparațiile trebuie efectuate de către personal calificat.

În cazul anumitor probleme, indicatorul de final de ciclu se aprinde intermitent indicând o defecare.

Majoritatea problemelor care apar pot fi rezolvate fără a fi necesară contactarea unui Centru de service autorizat.

Problema și codul alarmei	Cauză posibilă și soluție
Nu puteți activa aparatul.	<ul style="list-style-type: none"> • Verificați dacă ștecherul este introdus în priză. • Verificați dacă există o siguranță arsă în tabloul de siguranțe.

Problema și codul alarmei	Cauză posibilă și soluție
Programul nu pornește.	<ul style="list-style-type: none"> • Verificați dacă ușa aparatului este închisă. • Aparatul a început procedura de re-încărcare cu rășină în interiorul dedurizatorului de apă. Durata procedurii este de aproximativ 5 minute.
<p>Aparatul nu se alimentează cu apă.</p> <ul style="list-style-type: none"> • Indicatorul de final de ciclu se aprinde intermitent 1 dată. • Semnalul acustic este emis 1 dată intermitent. 	<ul style="list-style-type: none"> • Verificați dacă robinetul de apă este deschis. • Verificați dacă presiunea de la rețeaua de alimentare cu apă nu este prea mică. Pentru această informație, contactați compania locală de furnizare a apei. • Verificați dacă robinetul de apă este înfundat. • Verificați dacă filtrul din furtunul de alimentare este înfundat. • Verificați dacă furtunul de alimentare este răsucit sau îndoit.
<p>Aparatul nu evacuează apa.</p> <ul style="list-style-type: none"> • Indicatorul de final de ciclu se aprinde intermitent de 2 ori. • Semnalul acustic este emis de 2 ori intermitent. 	<ul style="list-style-type: none"> • Verificați dacă scurgerea chiuvetei este înfundată. • Verificați dacă furtunul de evacuare este răsucit sau îndoit.
<p>Dispozitivul anti-inundație este pornit.</p> <ul style="list-style-type: none"> • Indicatorul de final de ciclu se aprinde intermitent de 3 ori. • Semnalul acustic este emis de 3 ori intermitent. 	<ul style="list-style-type: none"> • Închideți robinetul de apă și adresați-vă unui Centru de service autorizat.
<p>Indicatorul pentru sare continuă să fie aprins după umplerea rezervorului cu sare.</p>	<ul style="list-style-type: none"> • Dacă după 3 sau 4 programe, indicatorul continuă să fie aprins, contactați centrul de service autorizat. <p>Se poate întâmpla atunci când utilizați sare cu o durată de dizolvare mai mare.</p> <p>Nu există efecte nedorite asupra funcționării aparatului.</p>
<p>Aparatul se oprește și pornește de mai multe ori în timpul funcționării.</p>	<ul style="list-style-type: none"> • Acest lucru este normal. Aceasta oferă rezultate optime la curățare și economii de energie.
<p>Mici scurgeri din ușa aparatului.</p>	<ul style="list-style-type: none"> • Aparatul nu este adus la nivel. Slăbiți sau strângeți picioarele reglabile (dacă se poate). • Ușa aparatului nu este centrată pe cuvă. Reglați piciorul din spate (dacă se poate).

Problema și codul alarmei	Cauză posibilă și soluție
Ușa aparatului se închide greu.	<ul style="list-style-type: none"> Aparatul nu este adus la nivel. Slăbiți sau strângeți picioarele reglabile (dacă se poate). Păriți din veselă ies prin coșuri.
Sunete de hure/ciocănit din interiorul aparatului.	<ul style="list-style-type: none"> Vesela nu este pusă corect în coșuri. Consultați prospectul despre încărcarea coșului. Verificați dacă brațele stropitoare se pot roti liber.
Aparatul declanșează întrerupătorul.	<ul style="list-style-type: none"> Amperajul este insuficient pentru a alimenta simultan toate aparatele aflate în uz. Verificați amperajul de la priză și capacitatea contorului sau opriți unul dintre aparatele aflate în uz. Defect electric intern al aparatului. Contactați un Centru de service autorizat.

i Consultați „Înainte de prima utilizare”, „Utilizarea zilnică” sau „Informații și sfaturi” pentru alte cauze posibile.

apare din nou, contactați un Centru de service autorizat.

Pentru coduri de alarmă care nu se regăsesc în tabel, contactați un Centru de service autorizat.

După verificarea aparatului, dezactivați și activați din nou aparatul. Dacă problema

Rezultatele procesului de spălare și uscare nu sunt satisfăcătoare

Problemă	Cauză posibilă și soluție
Rezultate slabe la spălare.	<ul style="list-style-type: none"> Consultați „Utilizarea zilnică”, „Informații și sfaturi” și prospectul despre încărcarea coșului. Utilizați programe cu spălare mai intensivă. Curățați duzele brațului stropitor și filtrul. Consultați „Îngrijirea și curățarea”.
Rezultate slabe la uscare.	<ul style="list-style-type: none"> Vesela a fost lăsată prea mult timp în interiorul unui aparat închis. Nu există agent de clătire sau dozajul agentului de clătire nu este suficient. Setati dozatorul pentru agentul de clătire pe un nivel mai ridicat. Este posibil ca articolele din plastic să necesite uscarea pe prosop. Pentru cea mai bună performanță la uscare, activați AutoOpen. Vă recomandăm să utilizați întotdeauna agent de clătire, chiar și în combinație cu tablete combinate.

Problemă	Cauză posibilă și soluție
Apar dăre sau pelicule albastrii pe pahare și vase.	<ul style="list-style-type: none"> • Cantitatea de agent de clătire eliberată este prea mare. Reglați nivelul pentru agentul de clătire la un nivel mai mic. • Cantitatea de detergent este prea mare.
Apar pete și picături uscate de apă pe pahare și vase.	<ul style="list-style-type: none"> • Cantitatea de agent de clătire eliberată este insuficientă. Reglați nivelul pentru agentul de clătire la un nivel mai mare. • Calitatea agentului de clătire poate fi de vină.
Vasele sunt ude.	<ul style="list-style-type: none"> • Pentru cea mai bună performanță la uscare, activați AutoOpen. • Programul nu are fază de uscare sau are o fază de uscare la temperatură redusă. • Dozatorul pentru agent de clătire este gol. • Calitatea agentului de clătire poate fi de vină. • Problema poate fi cauzată de calitatea tabletelor combinate. Încercați o altă marcă sau activați dozatorul pentru agent de clătire și folosiți agent de clătire împreună cu tabletele combinate.
Interiorul aparatului este ud.	<ul style="list-style-type: none"> • Nu constituie o defectare a aparatului. Acest lucru este cauzat de umiditatea din aer care se condensează pe pereți.
Spumă anormală în timpul spălării.	<ul style="list-style-type: none"> • Utilizați doar detergent pentru mașina de spălat vase. • Există scurgeri din dozatorul pentru agentul de clătire. Contactați un Centru de service autorizat.
Urme de rugină pe tacâmuri.	<ul style="list-style-type: none"> • Este utilizată prea multă sare în apa folosită la spălare. Consultați „Dedurizatorul de apă”. • Tacâmurile din argint și oțel inoxidabil au fost puse împreună. Evitați punerea alăturată a articolelor din argint și oțel inoxidabil.
Există reziduuri de detergent în dozator la finalul programului.	<ul style="list-style-type: none"> • Tableta de detergent s-a blocat în dozator și, de aceea, nu a fost complet dizolvată de apă. • Apa nu poate dizolva detergentul din dozator. Asigurați-vă că brațul stropitor nu este blocat sau înfundat. • Asigurați-vă că articolele din coșuri nu împiedică deschiderea capacului dozatorului pentru detergent.
Miros neplăcut în interiorul aparatului.	<ul style="list-style-type: none"> • Consultați „Curățarea internă”.

Problemă	Cauză posibilă și soluție
Depuneri de calcar pe veselă, cuvă și pe interiorul ușii.	<ul style="list-style-type: none"> • Nivelul de sare este scăzut, verificați indicatorul de realimentare. • Capacul rezervorului pentru sare este slăbit. • Apa de la robinet este dură. Consultați „Dedurizatorul de apă”. • Chiar dacă folosiți tablete multifuncționale, folosiți sare și setați regenerarea dedurizatorului de apă. Consultați „Dedurizatorul de apă”. • Dacă încă mai rămân depuneri de calcar, curățați aparatul cu agenți de curățare speciali dedicați pentru acest scop. • Încercați un detergent diferit. • Contactați producătorul detergentului.
Veselă mată, decolorată sau ciobită.	<ul style="list-style-type: none"> • Asigurați-vă că sunt spălate doar articole care pot fi spălate în mașina de spălat vase. • Încărcați și descărcați cu atenție coșul. Consultați prospectul despre încărcarea coșului. • Puneți obiectele delicate în coșul superior.

- i** Consultați „**Înainte de prima utilizare**”, „**Utilizarea zilnică**” sau „**Informații și sfaturi**” pentru alte cauze posibile.

Informații tehnice

Denumirea produsului	Mașină de spălat vase complet integrată	
Dimensiuni	Lățime / Înălțime / Adâncime (mm)	596 / 818 - 898 / 550
Conexiunea la rețeaua electrică ¹⁾	Tensiune (V)	220 - 240
	Frecvență (Hz)	50
Presiunea de alimentare cu apă	Min. / Max. bar (MPa)	0.5 (0.05) / 8 (0.8)
Alimentarea cu apă	Apă rece sau caldă ²⁾	max 60°C
Capacitate	Seturi	13
Consumul de curent	Modul lăsat Pornit (W)	5.0

Consumul de curent	Modul Oprit (W)	0.50
--------------------	-----------------	------

1) Consultați plăcuța cu date tehnice pentru restul valorilor.

2) Dacă apa caldă provine dintr-o sursă alternativă de energie (de ex. panouri solare, energie eoliană), utilizați o sursă de apă caldă pentru a reduce consumul de energie.

INFORMAȚII PRIVIND MEDIUL

Reciclați materialele marcate cu simbolul . Pentru a recicla ambalajele, acestea trebuie puse în containerele corespunzătoare. Ajutați la protejarea mediului și a sănătății umane și la reciclarea deșeurilor din aparatele electrice

și electrocasnice. Nu aruncați aparatele marcate cu acest simbol  împreună cu deșeurile menajere. Returnați produsul la centrul local de reciclare sau contactați administrația orașului dvs.

GARANȚIA IKEA

Cât timp este valabilă garanția IKEA?

Această garanție este valabilă timp de cinci (5) ani de la data cumpărării inițiale a aparatului dv. de la IKEA, în afară de cazul în care aparatul se numește LAGAN, când se aplică numai doi (2) ani de garanție. Bonul inițial de cumpărare este necesar ca dovadă a cumpărării. Dacă se efectuează reparații în timpul garanției, acest lucru nu va extinde perioada de garanție pentru aparat sau pentru piesele noi.

Ce aparate nu sunt acoperite de garanția de cinci (5) ani de la IKEA?

Gama de aparate numite LAGAN și toate aparatele cumpărate de la IKEA înainte de 1 august 2007.

Cine va executa reparațiile?

Furnizorul de asistență IKEA va furniza asistență prin centrele sale de asistență sau prin rețeaua de parteneri autorizați pentru asistență.

Ce anume acoperă această garanție?

Această garanție acoperă defecțiunile aparatului, care au fost cauzate de defecte din fabricație sau de defecțiuni ale materialului, apărute de la data cumpărării de la IKEA. Această garanție se aplică numai pentru uzul casnic. Excepțiile sunt specificate sub titlul "Ce anume nu este acoperit de această garanție?" În timpul perioadei de garanție, costurile pentru remedierea defecțiunilor, de ex. reparații, piese, manoperă și deplasare, vor fi acoperite, cu condiția ca aparatul să fie accesibil pentru reparații fără cheltuieli speciale, iar defecțiunea să fie cauzată de un defect din construcție sau de un defect al materialelor, acoperit de garanție. În aceste condiții sunt aplicabile liniile directoare EU (Nr. 99/44/EG) și reglementările locale respective. Piesele înlocuite devin proprietatea firmei IKEA.

Ce va face IKEA pentru a corecta problema?

Furnizorul de asistență desemnat de IKEA va examina produsul și va hotărî, la discreția sa, dacă este acoperit de această

garanție. Dacă se consideră că produsul este acoperit, furnizorul de asistență IKEA sau partenerii autorizați pentru asistență, prin centrele lor de asistență, la discreția lor, fie vor repara produsul defect, fie îl vor înlocui cu același produs sau cu altul comparabil.

Ce anume nu este acoperit de această garanție?

- Uzura normală.
- Deteriorările deliberate sau din neglijență, deteriorările cauzate de nerespectarea instrucțiunilor de funcționare, instalarea incorectă sau conectarea la o tensiune greșită, deteriorările cauzate de reacții chimice sau electro-chimice, deteriorările provocate de rugină, coroziune sau apă, inclusiv, dar nu limitat la acestea, deteriorările cauzate de conținutul excesiv de calcar din apa de alimentare, deteriorările cauzate de condițiile de mediu anormale.
- Piese consumabile, inclusiv bateriile și becurile.
- Piese nefuncționale și decorative, care nu afectează utilizarea normală a aparatului, inclusiv zgârieturile și posibilele diferențe de culoare.
- Deteriorările accidentale cauzate de obiecte sau substanțe străine și curățarea sau deblocarea filtrelor, a sistemelor de evacuare sau a sertarelor pentru detergent.
- Deteriorarea următoarelor piese: vitroceramică, accesorii, coșurile de vase și de tacâmuri, țevile de alimentare și de evacuare, garnituri de etanșare, becuri și capace de becuri, ecrane, butoane, carcase și piese ale carcaselor. Cu excepția cazurilor în care se demonstrează că aceste deteriorări au fost cauzate de defecte din fabricație.
- Cazurile în care nu s-a găsit nicio defecțiune în timpul vizitei tehnicianului.
- Reparațiile care nu au fost executate de furnizorii de asistență desemnați de noi

și/sau de un partener contractual autorizat pentru asistență, sau pentru care s-au folosit piese de schimb neoriginale.

- Reparațiile cauzate de o instalare defectuoasă sau care nu este conformă cu specificațiile.
- Utilizarea aparatului în mediu non-casnic, de ex. utilizarea profesională.
- Deteriorările din cauza transportului. Dacă un client transportă produsul la domiciliul propriu sau la o altă adresă, IKEA nu răspunde pentru nici un fel de deteriorare care poate apărea pe durata transportului. Totuși, dacă IKEA livrează produsul la adresa clientului, atunci deteriorarea produsului care apare pe durata acestei livrări va fi acoperită de această garanție.
- Costul pentru efectuarea instalării inițiale a aparatului IKEA. Pe de altă parte, dacă un furnizor de servicii IKEA sau partenerul său autorizat de servicii repară sau înlocuiește aparatul în conformitate cu termenii acestei garanții, furnizorul de servicii sau partenerul său autorizat de servicii va reinstala aparatul reparat sau va instala piesa de schimb, dacă este necesar.

Această restricție nu se aplică operațiunilor corecte efectuate de un specialist calificat, care a folosit piesele noastre originale, pentru a adapta aparatul la specificațiile de siguranță tehnică din altă țară a UE.

Cum se aplică legea din țara de utilizare

Garanția IKEA vă acordă drepturi legale specifice, care acoperă sau depășesc cerințele legilor locale, care pot varia de la o țară la alta.

Zona de validitate

Pentru aparatele care sunt cumpărate într-o țară a UE și sunt duse în altă țară a UE, asistența va fi furnizată în cadrul condițiilor de garanție normale în noua țară.

Obligația de a asigura asistență în cadrul garanției există doar dacă:

- aparatul respectă și este instalat în conformitate cu specificațiile tehnice din țara în care se solicită cererea de garanție;
- aparatul respectă și este instalat în conformitate cu Instrucțiunile de Asamblare și Informațiile privind siguranța din Manualul Utilizatorului;

Centrul de service autorizat pentru aparatele IKEA:

Vă rugăm nu ezitați să contactați centrul de service autorizat IKEA pentru:

1. a face o solicitare în condițiile acestei garanții;
2. a cere lămuriri despre instalarea aparatului IKEA în mobila de bucătărie specială IKEA. Asistența nu furnizează lămuriri legate de:
 - instalarea generală a bucătăriei IKEA;
 - racordările la electricitate (dacă mașina este livrată fără ștecher și cablu), la apă și la gaz, deoarece acestea trebuie efectuate de un tehnician specializat de la serviciul de asistență.
3. a cere lămuriri despre conținutul manualului utilizatorului și despre specificațiile aparatului IKEA.

Pentru a vă putea asigura cea mai bună asistență, vă rugăm să citiți cu atenție Instrucțiunile de Asamblare și/sau secțiunea din Manualul Utilizatorului din această broșură, înainte de a ne contacta.

Cum ne puteți contacta dacă aveți nevoie de asistența noastră



Vă rugăm consultați ultima pagină a acestui manual pentru lista completă de contact

IKEA și numerele de telefon naționale corespunzătoare.

- i** entru a vă putea oferi un serviciu mai rapid, vă recomandăm să utilizați numerele de telefon speciale, din lista de la sfârșitul acestui manual. Consultați întotdeauna numerele indicate în broșura aparatului specific pentru care aveți nevoie de asistență. Înainte de a ne contacta telefonic, asigurați-vă că aveți la îndemână numărul articolului IKEA (un cod din 8 cifre) pentru aparatul pentru care doriți asistență.

i PĂSTRAȚI BONUL DE CUMPĂRARE!

Este dovada dv. de cumpărare și este necesar pentru aplicarea garanției. Atenție, pe chitanță se găsește atât numele articolului IKEA, cât și numărul (un cod de 8 cifre) pentru fiecare dintre aparatele cumpărate.

Mai aveți nevoie de ajutor?

Pentru orice întrebare care nu are legătură cu service-ul aparatelor dvs., vă rugăm contactați call center-ul celui mai apropiat magazin IKEA. Vă recomandăm să citiți cu atenție documentația aparatului înainte de a ne contacta.

Country	Phone number	Call Fee	Opening time
België	070 246016	Binnenlandse gesprekskosten	8 tot 20 Weekdagen
Belgique		Tarif des appels nationaux	8 à 20. En semaine
България	00359888164080 0035924274080	Такса за повикване от страната	От 9 до 18 ч в работни дни
Česká republika	246 019721	Cena za místní hovor	8 až 20 v pracovních dnech
Danmark	70 15 09 09	Landstakst	man. - fre. 09.00 - 20.00 lør. 09.00 - 16.00 1 søndag pr. måned, normalt første søndag i måneden
Deutschland	+49 1806 33 45 32*	* 0,20 €/Verbindung aus dem Fest- netz max. 0,60 €/Verbindung aus dem Mobilfunknetz	Werktags von 8.00 bis 20.00
Ελλάδα	211 176 8276	Υπεραστική κλήση	8 έως 20 κατά τις εργάσιμες ημέρες
España	91 1875537	Tarifa de llamadas nacionales	De 8 a 20 en días laborables
France	0170 36 02 05	Tarif des appels nationaux	9 à 21. En semaine
Hrvatska	00385 1 6323 339	Trošak poziva 27 lipa po minuti	radnim danom od ponedjeljka do petka od 08:00 do 16:00
Ireland	0 14845915	National call rate	8 till 20 Weekdays
Ísland	5880503	Innanlandsgjald fyrir síma	9 til 18. Virka daga
Italia	02 00620818	Tariffa applicata alle chiamate nazionali	dalle 8 alle 20 nei giorni feriali
Κυπρος	22 030 529	Υπεραστική κλήση	8 έως 20 κατά τις εργάσιμες ημέρες
Lietuva	5 230 06 99	Nacionalinių pokalbių tarifai	Pr. - Ketv.: 8:00 - 12:00, 12:45 - 17:00 Pntk.: 8:00 - 12:00, 12:45 - 15:45
Magyarország	061 998 0549	Belföldi díjszabás	Hétköznap 8 és 10 óra között
Nederland	0900 235 45 32 en/of 0900 BEL IKEA	15 cent/min., starttarief 4,54 cent en gebruikelijke belkosten	ma - vr 08.00 - 20.00, zat 09.00 - 20.00 (zondag gesloten)
Norge	815 22052	Takst innland	8 til 20 ukedager
Österreich	0810 300486	max. 10 Cent/min.	Mo - Fr 8.00 - 20.00 Uhr
Polska	801 400 711	Stawka wg taryfy krajowej	Od 8 do 20 w dni robocze
Portugal	211557985	Chamada Nacional	9 às 21. Dias de Semana *excepto feriados
România	021 211 08 88	Tarif apel național	8 - 20 în zilele lucrătoare
Россия	8 495 6662929	Действующие телефонные тарифы	с 8 до 20 по рабочим дням Время московское
Schweiz	031 5500 324	Tarif für Anrufe im Bundesgebiet	8 bis 20 Werktage
Suisse		Tarif des appels nationaux	8 à 20. En semaine
Svizzera		Tariffa applicata alle chiamate nazionali	dalle 8 alle 20 nei giorni feriali
Slovensko	(02) 3300 2554	Cena vnútroštátneho hovoru	8 až 20 v pracovných dňoch
Suomi	030 6005203	Lankapuhelinverkosta 0,0835 €/puhelu + 0,032 €/min Matkapuhelinverkosta 0,192 €/min	arkipäivisin 8.00 - 20.00
Sverige	0775 700 500	lokalsamtal (lokal taxa)	mån-fre 8.30 - 20.00 lör-sön 9.30 - 18.00
Türkiye	212 244 0769	Ulusal arama ücreti	Hafta içi saat 09:00'dan 18:00'a kadar
Україна	044 586 2078	Міжміські дзвінки платні	9 - 21 В робочі дні
United Kingdom	020 3347 0044	National call rate	9 till 21. Weekdays
Србија	+381 11 7 555 444 (ако позивате изван Србије) 011 7 555 444 (ако позивате из Србије)	Цена позива у националном саобраћају	Понедељак – субота: 09 – 20 Недеља: 09 – 18
Eesti, Latvija, Slovenija		www.ikea.com	

