

HR

SI

KÖLDGRADER



Design and Quality
IKEA of Sweden



HRVATSKI

Molimo Vas da na posljednjoj stranici ovog priručnika potražite potpuni popis davatelja usluga postprodaje tvrtke IKEA i odgovarajuće brojeve telefona za svaku državu.



SLOVENŠČINA

Oglejte si zadnjo stran teh navodil za celoten seznam izbranih IKEINIH servisnih služb in ustreznih državnih telefonskih števil.

HRVATSKI	4
SLOVENŠČINA	28

Sadržaj

Sigurnosne informacije	4	Savjeti	17
Sigurnosne upute	5	Čišćenje i održavanje	18
Postavljanje	7	Rješavanje problema	19
Opis proizvoda	8	Tehnički podaci	23
Rad uređaja	9	Briga za okoliš	24
Svakodnevna uporaba	12	JAMSTVO TVRTKE IKEA	25

Zadržava se pravo na izmjene.

Sigurnosne informacije

Prije postavljanja i korištenja uređaja pažljivo pročitajte isporučene upute. Proizvođač nije odgovoran za bilo kakvu ozljedu ili oštećenje koji su rezultat neispravnog postavljanja ili korištenja. Upute uvijek držite na sigurnom i pristupačnom mjestu za buduću upotrebu.

Sigurnost djece i osjetljivih osoba

- Ovaj uređaj mogu koristiti djeca od 8 godina pa na više i osobe smanjenih tjelesnih, osjetilnih ili mentalnih mogućnosti ili osobe koje ne raspolažu iskustvom ili znanjem ako su pod nadzorom osobe odgovorne za njihovu sigurnost i rade po uputama koje se odnose na sigurno korištenje uređaja te razumiju uključene opasnosti.
- Ovaj uređaj mogu koristiti djeca između 3 i 8 godina i osobe s velikim i složenim invaliditetom, ako su pravilno upućene.
- Djeca mlađa od 3 godine trebaju se držati podalje od uređaja ako nisu pod trajnim nadzorom.
- Ne dozvolite djeci da se igraju s uređajem.
- Bez nadzora djeca ne smiju čistiti uređaj i provoditi održavanje koje izvršava korisnik.
- Sva pakiranja držite izvan dohvata djece i odlažite ih na odgovarajući način.

Opća sigurnost

- Ovaj uređaj namijenjen je za upotrebu u kućanstvu i za slične namjene kao što su:
 - Farme, čajne kuhinje koje upotrebljavaju zaposleni u prodavaonicama, uredima i drugim radnim prostorima
 - Klijenti hotela, motela, iznajmljivanja soba s doručkom i drugih vrsta smještaja
- UPOZORENJE: Ventilacijski otvori na kućištu uređaja ili ugradnom elementu ne smiju biti blokirani.
- UPOZORENJE: Ne koristite mehaničke uređaje ili druga sredstva za ubrzavanje postupka odmrzavanja osim onih koje preporučuje proizvođač.
- UPOZORENJE: Pazite da ne oštetite sustav hlađenja.
- UPOZORENJE: Ne koristite električne uređaje u odjeljcima za čuvanje namirnica ako nisu preporučeni od strane proizvođača.
- Za čišćenje uređaja ne koristite prskanje vodom i parom.
- Uređaj očistite vlažnom mekom krpom. Koristite samo neutralne deterdžente. Nikada ne koristite abrazivna sredstva, jastučice za ribanje, otapala ili metalne predmete.
- U ovaj uređaj ne spremajte eksplozivna sredstva, poput limenki spreja sa zapaljivim punjenjem.
- Ako je kabel za napajanje oštećen, proizvođač ili ovlašteni servisni centar ili slična kvalificirana osoba mora ga zamijeniti kako bi se izbjegla opasnost.

Sigurnosne upute

Postavljanje





UPOZORENJE! Samo kvalificirana osoba smije postaviti ovaj uređaj.

- Odstranite svu ambalažu.
- Ne postavljajte i ne koristite oštećeni uređaj.
- Ne koristite uređaj prije njegovog postavljanja u ormarić.
- Pridržavajte se uputa za ugradnju koje su priložene uređaju.
- Prilikom pomicanja uređaja uvijek budite pažljivi jer je uređaj težak. Uvijek nosite zaštitne rukavice i zatvorenu obuću.
- Provjerite može li zrak kružiti oko uređaja.

- Prilikom prvog postavljanja ili nakon promjene smjera otvaranja vrata, pričekajte najmanje 4 sata prije priključenja uređaja na napajanje. Na taj način se omogućuje povrat ulja u kompresor.
- Prije provođenja bilo kakvih radnji na uređaju (npr. promjena smjera otvaranja vrata), izvucite utikač iz utičnice.
- Uređaj ne postavljajte u blizini radijatora, štednjaka, pećnice ili ploča za kuhanje.
- Ne izlažite uređaj kiši.
- Uređaj ne postavljajte na direktno sunčevo svjetlo.
- Ne postavljajte ovaj uređaj na mjesta koja su prevlažna ili prehladna.
- Prilikom pomicanja kućišta podignite prednji kraj kako biste izbjegli ogrebotine na podu.
- Uređaj sadrži vrećicu sredstva za odvlaživanje. To nije igračka. To nije hrana. Odmah je bacite.

Priključak na električnu mrežu

-  **UPOZORENJE!** Opasnost od požara i strujnog udara.
-  **UPOZORENJE!** Kod postavljanja aparata provjerite da kabel napajanja nije presavijen ili prignječen.
-  **UPOZORENJE!** Ne koristite višeputne utikače i produžne kabele.
- Uređaj mora biti uzemljen.
- Uvjerite se da su parametri na natpisnoj pločici kompatibilni s električnim detaljima napajanja.
- Uvijek koristite pravilno ugrađenu utičnicu sa zaštitom od strujnog udara.
- Pazite da ne oštetite električne komponente (npr. utikač, kabel napajanja, kompresor). Za zamjenu električnih komponenti kontaktirajte ovlašteni servis.

- Kabel napajanja mora biti ispod razine utikača.
- Utikač kabela napajanja utaknite u utičnicu tek po završetku postavljanja. Provjerite postoji li pristup utikaču nakon postavljanja.
- Ne povlačite kabel napajanja kako biste utikač izvukli iz utičnice. Uvijek uhvatite i povucite utikač.

Upotreba

 **UPOZORENJE!** Opasnost od ozljede, opekline, strujnog udara ili požara.



U uređaju se nalazi zapaljivi plin izobutan (R600a), prirodni plin koji je izrazito ekološki kompatibilan. Pazite da ne uzrokuje oštećenje u sustavu hlađenja koji sadrži izobutan.

- Ne mijenjajte specifikacije ovog uređaja.
- U uređaj ne stavljajte električne uređaje (npr. aparate za izradu sladoleda) osim ako je proizvođač naveo da je to moguće.
- Ako dođe do oštećenja u sustavu hlađenja, provjerite da nema vatre i izvora plamena u prostoriji. Dobro prozračujte prostoriju.
- Ne dozvolite da vrući predmeti dodiruju plastične dijelove uređaja.
- U odjeljak zamrzivača ne stavljajte gazirana pića. To će stvoriti pritisak na posudu s pićem.
- U uređaj ne spremajte zapaljivi plin i tekućinu.
- Ne stavljajte zapaljive predmete ili predmete namočene zapaljivim sredstvima u, pored ili na uređaj.
- Ne dodirujte kompresor ili kondenzator. Oni su vrući.
- Ne uklanjajte i ne dodirujte predmete iz odjeljka zamrzivača ako su vam ruke vlažne ili mokre.
- Nemojte ponovno zamrzavati odmrznute namirnice.

- Poštujte upute za spremanje na ambalaži smrznutih namirnica.

Unutarnja rasvjeta

⚠ UPOZORENJE! Opasnost od električnog udara.

- Vrsta žarulje u ovom uređaju, namijenjeno samo za kućanske uređaje. Ne koristite ga za kućno osvjetljenje.

Čišćenje i održavanje

⚠ UPOZORENJE! Opasnost od ozljeda ili oštećenja uređaja.

- Prije održavanja, uređaj isključite i utikač izvucite iz utičnice mrežnog napajanja.
- Ovaj uređaj sadrži ugljikovodike u rashladnoj jedinici. Samo kvalificirana osoba smije održavati i ponovno puniti jedinicu.
- Redovito provjerite ispušni uređaja i po potrebi ga očistite. Ako je ispušni začepljen, na dnu uređaja će se skupljati odmrznuta voda.

Servisiranje

- Za popravak uređaja kontaktirajte ovlašteni servis.
- Koristite samo originalne rezervne dijelove.

Odlaganje

⚠ UPOZORENJE! Opasnost od ozljede ili gušenja.

- Uređaj isključite iz električne mreže.
- Prerežite električni kabel i bacite ga.
- Skinite vrata kako biste spriječili da se djeca i kućni ljubimci zatvore u uređaj.
- Sustav hlađenja i izolacijski materijali ovog uređaja nisu štetni za ozon.
- Izolacijska pjena sadrži zapaljive plinove. Za informacije o pravilnom odlaganju uređaja kontaktirajte komunalnu službu.
- Nemojte prouzročiti oštećenje dijelova jedinice hlađenja u blizini izmjenjivača topline.

Postavljanje

⚠ UPOZORENJE! Pogledajte poglavlja sa sigurnosnim uputama.

Položaj

i Za postavljanje, pogledajte upute za sastavljanje.

Kako biste omogućili najbolju učinkovitost uređaj postavite dalje od izvora topline, kao što su radijatori, bojleri, izravna sunčeva svjetlost, itd. Osigurajte slobodan protok zraka oko stražnjeg dijela kućišta uređaja.

Namještanje

Postavite uređaj na suho mjesto s dobrom ventilacijom gdje sobna temperatura odgovara klimatskoj klasi označenoj na nazivnoj pločici uređaja:

Klimatska klasa	Temperatura okoline
SN	od +10°C do + 32°C
N	od +16°C do + 32°C
ST	od +16°C do + 38°C
T	od +16°C do + 43°C

i Može doći do pojave određenih problema u radu na nekim tipovima modela kada rade izvan ovog raspona. Ispravan rad može se zajamčiti samo unutar navedenog raspona temperature. U slučaju nedoumice po pitanju mjesta postavljanja uređaja, obratite se prodavaču, našoj službi za korisnike ili najbližem ovlaštenom servisu.

Uređaj mora biti uzemljen. Utikač na električnom kabelu isporučen je s kontaktom za tu svrhu. Ako vaša kućna električna utičnica nije uzemljena, spojite uređaj na odvojeno uzemljenje u skladu s važećim propisima, konzultirajući ovlaštenog električara.

Proizvođač odbija svaku odgovornost ukoliko gornje sigurnosne mjere opreza nisu poduzete.

Ovaj je uređaj usklađen s direktivama EEZ.

Spajanje na električnu mrežu

Prije spajanja, provjerite odgovaraju li napon i frekvencija na nazivnoj pločici električnom napajanju u vašem domu.

Opis proizvoda

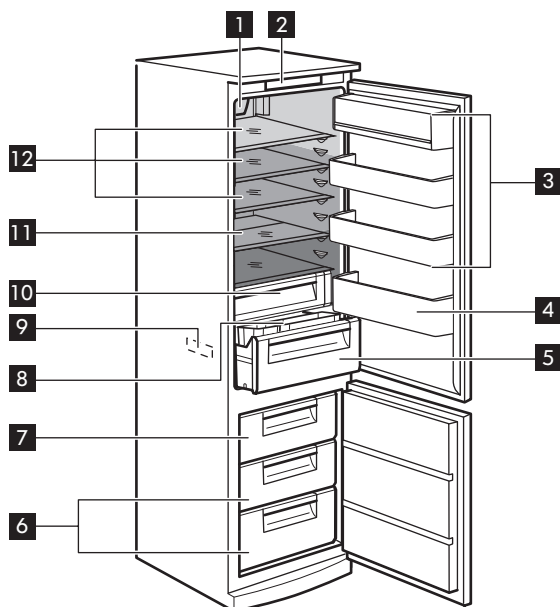

- 1** Hlađenje ventilatorom s LED žaruljicom
- 2** Upravljačka ploča
- 3** Police u vratima
- 4** Polica za boce
- 5** Ladica za povrće
- 6** Ladice zamrzivača
- 7** Ladica za zamrzavanje
- 8** Klizna polica sa spremnicima
- 9** Natpisna pločica
- 10** Odjeljak s niskom temperaturom
- 11** Proširiva polu-polica
- 12** Staklene police
- Najmanje hladna zona
- Zona sa srednjom temperaturom
- Najhladnija zona

Rad uređaja

Upravljačka ploča

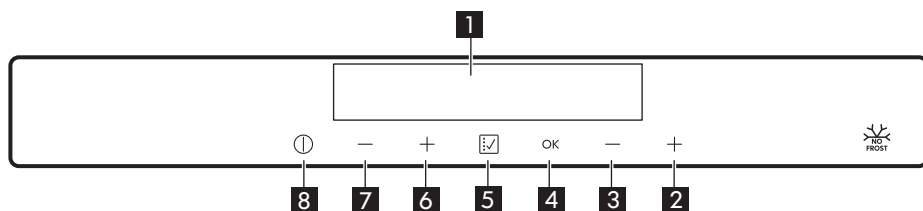

- 1** Opis
- 2** Tipka regulatora za više temperature zamrzivača
- 3** Tipka regulatora za niže temperature zamrzivača
- 4** tipka OK
- 5** tipka Funkce
- 6** Tipka regulatora za više temperature hladnjaka
- 7** Tipka regulatora za niže temperature hladnjaka
- 8** tipka ON/OFF

Opis

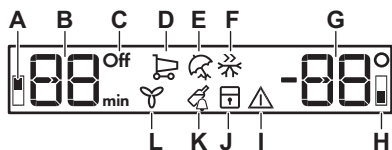

- A.** Indikator odjeljaka hladnjaka
- B.** Kontrolna žaruljica temperature hladnjaka i indikator tajmera
- C.** Indikator hladnjaka Off
- D.** Kupovina Indikator funkcije
- E.** Odmor Indikator funkcije
- F.** Brzo zamrzavanje Indikator funkcije

- G. Kontrolna žaruljica temperature zamrzivača
- H. Indikator odjeljka zamrzivača
- I. Indikator alarma

Uključivanje

Uključite električni utikač u utičnicu mrežnog napajanja

1. Ako je zaslon isključen, pritisnite tipku **8** ON/OFF.

Indikator temperature prikazuje zadanu temperaturu.

2. Nakon nekoliko sekundi može se oglasiti zvučni alarm.

Za poništavanje alarma pogledajte „Alarm za visoku temperaturu“. Ako se na zaslonu pojavi "DEMO", uređaj je u demonstracijskom načinu rada. Pogledajte "Rješavanje problema".

- i** Za odabir drugačije postavke temperature pogledajte „Regulacija temperature“.

Isključivanje

Pritisnite **8** ON/OFF na otprilike 3 sekunde.

Zaslon se isključuje.

Za isključivanje uređaja iz napajanja utikač isključite iz utičnice.

Uključivanje hladnjaka

1. Pritisnite jednu od tipki temperature hladnjaka.
- Ili:

1. Pritišćite tipku **5** Funkce dok ikona Off ne počne treperiti.
 2. Za potvrdu pritisnite tipku **4** OK.
 3. Isključuje se indikator Off hladnjaka.
- Za odabir drugačije postavke temperature pogledajte „Regulacija temperature“.

- J. Indikator funkcije roditeljske zaštite
- K. Hlađenje boca Indikator funkcije
- L. Hlađenje ventilatorom Indikator funkcije

Isključivanje hladnjaka

1. Pritišćite tipku **5** Funkce dok se ne prikaže ikona Off .
Trepere indikator hladnjaka Off i indikator odjeljka hladnjaka.
2. Za potvrdu pritisnite tipku **4** OK.
Prikazuje se indikator Off hladnjaka.

Regulacija temperature

1. Postavljena temperatura hladnjaka može se podesiti pritiskanjem tipki temperature.

Osnovna temperatura:

- +5°C za hladnjak

Kontrolna žaruljica temperature prikazuje postavljenu temperaturu.

Temperatura tog odjeljka hladnjaka može varirati u rasponu +2 °C i +8 °C.

2. Postavljena temperatura zamrzivača može se podesiti pritiskom tipki regulatora temperature.

Osnovna temperatura:

- -18 °C za zamrzivač

Kontrolna žaruljica temperature prikazuje postavljenu temperaturu.

Temperatura odjeljka hladnjaka može varirati u rasponu -15 °C i -24 °C.

- i** Postavljena temperatura postiže se unutar 24 sata. Nakon nestanka napajanja postavljena temperatura ostaje memorirana.

Izbornik funkcija

Svaki put kad se pritisne tipka **5** Funkce, mogu se uključiti sljedeće funkcije:

- Funkcija Kupovina
- Funkcija Odmor
- Funkcija Brzo zamrzavanje
- Funkcija roditeljske zaštite

- Funkcija Hlađenje boca
 - Funkcija Hlađenje ventilatorom
 - Bez simbola: Uobičajeni rad
- i** Svaku funkciju možete u svakom trenutku uključiti ili isključiti pritiskom tipke **5** Funkce nekoliko puta, dok ne nestane ikona.

Funkcija Kupovina

Ako u hladnjak morate staviti veliku količinu namirnica, primjerice, nakon obavljene kupovine, predlažemo vam uključivanje funkcije Kupovina radi bržeg hlađenja proizvoda i da bi ste izbjegli zagrijavanje namirnica koje se već nalaze u hladnjaku.

- i** Funkcija Kupovina isključuje se automatski nakon otprilike 6 sati.
1. Pritišćite tipku **5** Funkce dok se ne prikaže ikona Kupovina. Treperi indikator Kupovina.
 2. Pritisnite tipku **4** OK za potvrdu. Prikazuje se indikator Kupovina. Za isključivanje funkcije prije nego automatski završi, ponavljajte postupak dok indikator Kupovina ne nestane.

- i** Funkcija se isključuje odabirom različite postavke temperature hladnjaka.

Funkcija Odmor

Ova funkcija omogućuje vam držanje hladnjaka isključenim i praznim tijekom duljeg godišnjeg odmora bez da se stvaraju neugodni mirisi.

- i** S uključenom funkcijom Odmor odjeljak hladnjaka mora biti prazan.
1. Pritišćite tipku **5** Funkce dok se ne prikaže ikona Odmor.

Treperi indikator Odmor. Indikator temperature hladnjaka prikazuje postavljenu temperaturu.

2. Pritisnite tipku **4** OK za potvrdu. Prikazuje se indikator Odmor. Za isključivanje funkcije ponavljajte postupak dok indikator Odmor ne nestane.

- i** Funkcija se isključuje odabirom različite postavke temperature hladnjaka.

Funkcija Brzo zamrzavanje

Za zamrzavanje svježe hrane morate uključiti funkciju Brzo zamrzavanje.

- i** Funkcija Brzo zamrzavanje automatski se isključuje nakon 52 sata.
1. Pritišćite tipku **5** Funkce dok se ne prikaže ikona Brzo zamrzavanje. Treperi indikator Brzo zamrzavanje.
 2. Pritisnite tipku **4** OK za potvrdu. Prikazuje se indikator Brzo zamrzavanje. Za isključivanje funkcije ponavljajte postupak dok indikator Brzo zamrzavanje ne nestane.

- i** Funkcija se isključuje odabirom različite postavke temperature zamrzivača.

Funkcija roditeljske zaštite

Uključite funkciju roditeljske zaštite za zaključavanje tipki od slučajne upotrebe.

1. Pritišćite tipku **5** Funkce dok se ne prikaže ikona Roditeljska zaštita. Indikator Roditeljska zaštita treperi.
2. Pritisnite tipku **4** OK za potvrdu. Prikazuje se indikator Roditeljska zaštita. Da biste isključili funkciju roditeljske zaštite, ponavljajte postupak dok indikator Roditeljska zaštita ne nestane.

Funkcija Hlađenje boca

Funkcija Hlađenje boca može se upotrebljavati za postavljanje zvučnog alarma u željeno vrijeme što je korisno za hlađenje mješavine tijekom određenog vremenskog razdoblja ili kao podsjetnik prilikom brzog hlađenja boca s pićem.

1. Pritišćite tipku **5** Funkce dok se ne prikaže ikona Hlađenje boca. Tajmer pokazuje postavljenu vrijednost (30 minuta).

2. Pritišćite tipke temperature **2**, **3** za promjenu postavljene vrijednosti tajmera od 1 do 90 minuta. Pritisnite tipku **4** OK za potvrdu.

Prikazuje se indikator tajmera (min).. Na kraju odbrojanja treperi ikona Hlađenje boca i oglašava se zvučni alarm. Tada izvadite proizvode koji su bili stavljeni u uređaj kako bi se ohladili, a zatim pritisnite tipku **5** Funkce za isključivanje zvuka i prekid funkcije.

Za promjenu trajanja tijekom odbrojanja ili na kraju, pritisnite jednu od tipki temperature **2**, **3**.

Za isključivanje funkcije u bilo kojem trenutku tijekom odbrojanja, ponovite postupak dok indikator Hlađenje boca ne nestane.

Funkcija Hlađenje ventilatorom

Odjeljak hladnjaka opremljen je ventilatorom koji omogućuje brzo hlađenje namirnica i održavanje ujednačenije temperature u odjeljku.

1. Pritišćite tipku **5** Funkce dok se ne prikaže indikator Hlađenje ventilatorom. Indikator Hlađenje ventilatorom treperi nekoliko sekundi.

2. Pritisnite tipku **4** OK za potvrdu. Prikazuje se indikator Hlađenje ventilatorom.

Za isključivanje ove funkcije ponavljajte postupak dok indikator Hlađenje ventilatorom ne nestane.

Alarm za visoku temperaturu

Porast temperature u odjeljku zamrzivača (na primjer zbog prekida električnog napajanja ili otvorenih vrata) označen je zvučnim alarmom, treperenjem indikatora alarma i indikatora temperature zamrzivača.

Da biste poništili alarma i isključili zvučni signal, pritisnite bilo koju tipku. Kontrolna žaruljica temperature zamrzivača na nekoliko sekundi prikazuje najvišu postignutu temperaturu. Zatim ponovno prikazuje postavljenu temperaturu.

Indikator alarma nastavlja treperiti dok se ne obnove normalni uvjeti, a zatim se isključuje.

Alarm otvorenih vrata

Ako su vrata ostavljena otvorena približno 5 minutea, počinje se reproducirati zvučni alarm, a indikator alarma počinje treperiti.

Alarm će se isključiti nakon zatvaranja vrata. Tijekom alarma zvučni signal može se stišati pritiskom bilo koje tipke.

Svakodnevna uporaba



UPOZORENJE! Pogledajte poglavlja sa sigurnosnim uputama.

Pribor

Držač za jaja

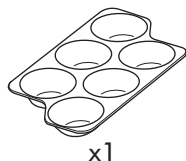

x1

Posuda za led

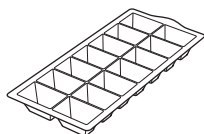

x1

Blokovi za zamrzavanje

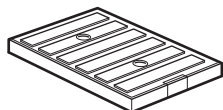

x2

Čistač cijevi

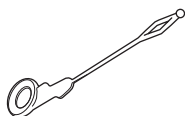

x1

⚠ OPREZ! Ne bacajte čistač jer će vam trebati za naknadnu uporabu.

Kontrolna žaruljica temperature

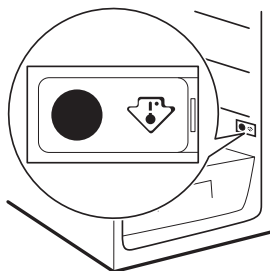

i Ovaj uređaj prodaje se u Francuskoj. U skladu s odredbama koje vrijede u ovoj državi, mora biti isporučen s posebnim uređajem (pogledajte sliku) koji se postavlja u donji odjeljak hladnjaka kako bi označio njegovu najhladniju zonu.

Namještanje polica na vratima

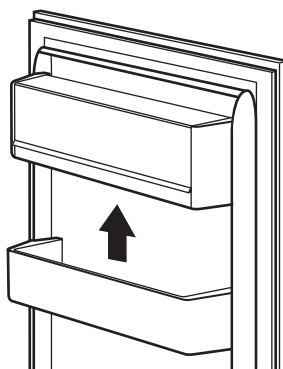

Za spremanja pakiranja hrane različitih veličina, police vrata mogu se postaviti na različitim visinama.

Za takvo postavljanje postupite na sljedeći način: polako gurajte policu prema gore dok se ne oslobodi, a zatim je postavite u željeni položaj.

Pomične police

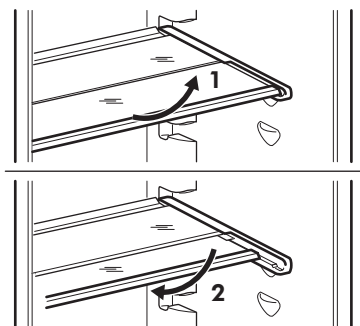

Stijenke hladnjaka opremljene su nizom vodilica tako da se police mogu postaviti prema želji.

Za bolju uporabu prostora, proširiva poluladica može se preklopiti ili otklopiti po želji.

⚠ OPREZ! Ne mičite staklene police iznad ladicice za povrće kako biste osigurali pravilno kruženje zraka.

Regulacija vlage

Na staklenoj polici ugrađen je mehanizam s urezima (podesivim pomoću klizne poluge) koji omogućuje podešavanje vlage u ladicama za povrće.

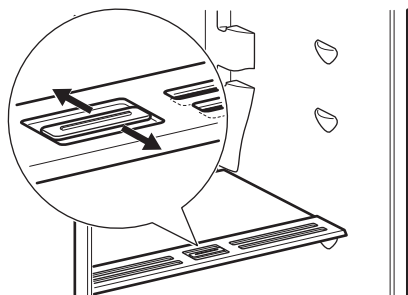

Kad su otvori za ventilaciju zatvoreni: prirodna vlaga koju sadrži hrana u odjeljcima za voće i povrće dulje će se očuvati.

Kad su otvori za ventilaciju otvoreni: veće kruženje zraka dovodi do nižeg stupnja vlage u odjeljcima za voće i povrće.

Odjeljak s niskom temperaturom

Ladica je prikladna za odlaganje svježih namirnica kao što su riba, meso i morski plodovi jer je u njoj temperatura niža nego u ostalim dijelovima hladnjaka.

Za vađenje niskotemperaturnog odjeljka iz hladnjaka, slijedite sljedeće korake:

1. Izvucite ladicu za povrće iz hladnjaka.

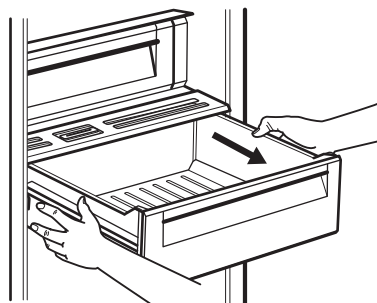

2. Podignite niskotemperaturni odjeljak i izvucite stakleni poklopac s kontrolom vlažnosti ispod njega.

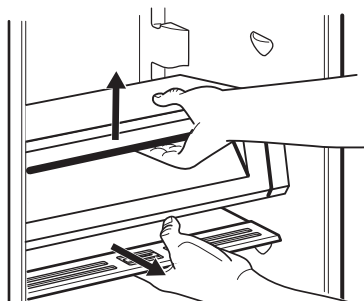

3. Držite ladicu zajedno sa staklenim poklopcem niskotemperaturnog odjeljka i povucite ih prema sebi.

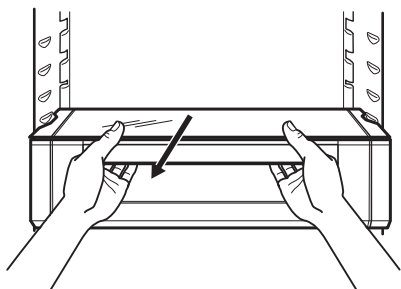

4. Gurnite modul prema dolje kako biste ga odvojili od hladnjaka.

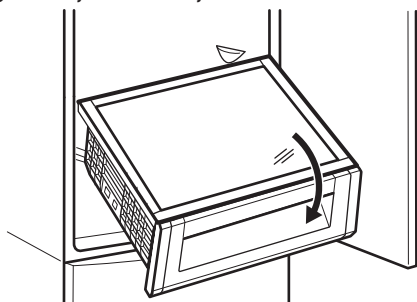

Ladica za povrće

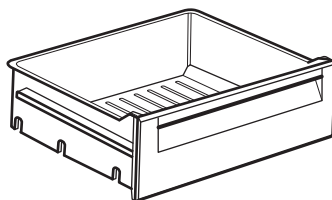

Ladica je prikladna za spremanje voća i povrća.

Na dnu ladice nalazi se rešetka koja odvaja voće i povrće od vlage koja se može pojaviti na dnu.

Klizna polica

Vrh ladice za povrće opremljen je kliznom policom koja sadrži dvije uklonjive posude, može se postaviti u skladu s individualnom željom za lakšu dostupnost.

Hlađenje ventilatorom

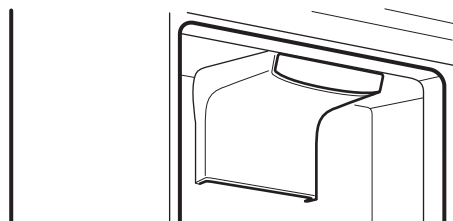

Ovaj se uređaj sam po potrebi sam uključuje. Na primjer, za brzo obnavljanje temperature nakon otvaranja vrata ili kada je temperatura okoline visoka.

- i** Ventilator radi samo kad su vrata zatvorena.

U sljedećim situacijama ventilator se sam uključuje:

- ako je uključena funkcija Kupovina, ventilator radi tijekom cijelog trajanja funkcije Kupovina
- ako temperatura okoline prelazi 32 °C

- ako je otvaranje vrata destabiliziralo temperaturu u odjeljku hladnjaka

i Ako se funkcija automatski uključi, ne prikazuje se indikator Hlađenje ventilatorom. Ako se funkcija automatski uključi, ne možete je isključiti. Ventilator se sam isključuje.

Za ručno uključivanje uređaja pogledajte "Funkcija Hlađenje ventilatorom".

Zamrzavanje svježih namirnica

Odjeljak zamrzivača je prikladan za dugotrajno zamrzavanje svježih namirnica i čuvanje zamrznutih i duboko zamrznutih namirnica.

Za zamrzavanje svježih namirnica uključite funkciju Brzo zamrzavanje najmanje 24 sata prije stavljanja namirnica u odjeljak zamrzivača.











Stavite svježu hranu koju treba zamrznuti u gornji odjeljak.

Maksimalna količina namirnica koje se mogu zamrznuti u 24 sata navedena je na nazivnoj pločici, naljepnici koji se nalazi u unutrašnjosti hladnjaka.

Postupak zamrzavanja traje 24 sata: tijekom tog razdoblja nemojte zamrzavati još namirnica.

Nakon 24 sata, kada se postupak zamrzavanja završi, isključite funkciju Brzo zamrzavanje (pogledajte "Funkcija Brzo zamrzavanje").

Kalendar zamrzavanja

				
1-2	3-4	3-6	3-6	3-6
				
3-6	10-12	10-12	10-12	10-12

Simboli pokazuju različite vrste zamrznutih namirnica.

Brojevi označavaju vrijeme čuvanja u mjesecima za odgovarajuće vrste zamrznute hrane. Je li gornja ili donja vrijednost označenog vremena čuvanja valjana ovisi o kvaliteti namirnica te pripremi prije zamrzavanja.

Spremanje zamrznute hrane

Prilikom prvog uključivanja ili nakon dužeg razdoblja nekoristenja, prije pohranjivanja proizvoda u odjeljak pustite uređaj da radi najmanje 12 sata s uključenom funkcijom Brzo zamrzavanje.

i U slučaju neželjenog odmrzavanja, na primjer uslijed prekida dovoda električne energije ili ako je napajanje prekinuto dulje od vremena prikazanog u tablici tehničkih karakteristika pod „vrijeme odgovora“, odmrznute namirnice trebete ubrzo konzumirati ili odmah skuhati i zatim zamrznuti (nakon što se ohlade).

Odmrzavanje

Duboko zamrznuta ili zamrznuta hrana, prije uporabe, može se otopiti u odjeljku hladnjaka ili na sobnoj temperaturi, ovisno

o vremenu koje je na raspolaganju za taj postupak.

Manji komadi mogu se čak i kuhati dok su još zamrznuti, izravno iz zamrzivača: u tom slučaju, kuhanje će duže trajati.

Proizvodnja kockica leda

Ovaj uređaj opremljen je posudom za proizvodnju kockica leda.

1. Napunite posudu vodom.
2. Posudu stavite u odjeljak zamrzivača

 **OPREZ!** Nemojte koristiti metalne predmete za vađenje posude iz zamrzivača.

 **OPREZ!** Ne dodirujte uređaj mokrim rukama jer bi se mogle zalijepiti za bilo koju unutarnju površinu.

Blokovi za zamrzavanje

Dva bloka za zamrzavanje isporučuju se sa zamrzivačem. Oni produljuju vremensko trajanje čuvanja hrane u slučaju nestanka struje ili kvara.

 **OPREZ!** Ne otvarajte i ne konzumirajte sadržaj blokova za zamrzavanje.

Savjeti

Zvukovi pri normalnom radu

Sljedeći zvukovi normalni su tijekom rada:

- Slabi grgljajući i zvuk mjehurića u cijevima tijekom pumpanja rashladnog plina.
- Zujeći i pulsirajući zvuk iz kompresora tijekom pumpanja rashladnog plina.
- Iznenadno pucketanje iz unutrašnjosti uređaja uzrokovano termičkom dilatacijom (prirodna i neopasna fizička pojava).
- Slabi "klik" iz regulatora temperature prilikom uključivanja i isključivanja kompresora.

Savjeti za uštedu energije

- Nemojte često otvarati vrata ili ih ostavljati otvorena duže no što je potrebno.
- Nemojte uklanjati blokove za zamrzavanje iz košare zamrzivača.

Savjeti za hlađenje svježe hrane

- Nemojte spremati toplu hranu ili hlapljive tekućine u hladnjak.

- Pokrivajte ili zamatajte hranu, naročito ako ima jak miris.
- Stavite hranu tako da zrak može slobodno kružiti oko nje.

Savjeti za hlađenje

Korisni savjeti:

- Meso (sve vrste): umotajte u prikladno pakiranje i stavite na staklenu policu iznad ladice za povrće. Meso pohranite najviše 1 do 2 dana.
- Skuhana hrana, hladna jela: pokrijte i stavite na bilo koju policu.
- Voće i povrće: temeljito očistite i stavite u posebnu ladicu. Banane, krumpir, luk i češnjak, ukoliko se ne nalaze u ambalaži, ne smiju se čuvati u hladnjaku.
- Maslac i sir: stavite u poseban zabrtvljeni spremnik, omotajte aluminijskom folijom ili stavite u polietilensku vrećicu kako biste što je više moguće isključili prisustvo zraka.
- Boce: zatvorite čepomi stavite na policu za boce u vratima (ako postoji) ili na stalak za boce.

Savjeti za zamrzavanje

- Zamrzavajte samo visokokvalitetne, svježije i dobro očišćene namirnice.
- Za učinkovitije zamrzavanje i odmrzavanje hranu podijelite u manje porcije.
- Hranu zamotajte u aluminijsku ili polietilensku foliju. Provjerite jesu li pakiranja hermetički zatvorena.
- Da biste izbjegli povišenje temperature već zamrznute hrane, neposredno pored nje ne postavljajte svježiju, nezamrznutu hranu.
- Nemasne namirnice bolje se čuvaju od masnih namirnica. Sol smanjuje rok čuvanja namirnica.
- Neposredno nakon vađenja iz zamrzivača ne jedite kockice leda, vodeni led ili ledene lizalice. Opasnost od smrztotina.

- Preporučuje se da je datum zamrzavanja dobro vidljiv na svakom pakiranju, kako biste mogli voditi računa o vremenu čuvanja.

Savjeti za čuvanje zamrznutih namirnica

- Provjerite jesu li komercijalno zamrznuti proizvodi u trgovini bili ispravno pohranjeni.
- Pazite da se zamrznuta hrana dostavi iz trgovine namirnica do zamrzivača u što kraćem vremenu.
- Nakon što ste ih odmrznuli, namirnice se brzo kvare i ne mogu se ponovo zamrznuti.
- Nemojte prekoračiti rok čuvanja koji je otisnuo proizvođač namirnice.
- U odjeljak zamrzivača ne pohranjujte staklene spremnike s tekućinama jer bi mogli puknuti.

Čišćenje i održavanje

⚠ UPOZORENJE! Pogledajte poglavlja sa sigurnosnim uputama.

Opća upozorenja

⚠ OPREZ! Uređaj isključite iz električne mreže prije bilo kakvih radova na održavanju.

i Ovaj uređaj sadrži ugljikovodike u rashladnoj jedinici; održavanje i ponovo punjenje mora izvršiti isključivo ovlaštenu tehničar.

i Pribor i dijelovi uređaja ne mogu se prati u perilici posuđa.

Čišćenje unutrašnjosti

Prije prve uporabe uređaja, unutrašnjost i sav unutrašnji pribor operite toplom vodom i neutralnim sapunom kako biste uklonili

tipičan miris novog proizvoda, zatim dobro osušite.

⚠ OPREZ! Ne koristite deterdžente, abrazivne praške, klor ili sredstva za čišćenje s uljem jer će ona oštetiti vanjsku oblogu.

Redovito čišćenje

⚠ OPREZ! Nemojte povlačiti, pomicati ili oštetiti cijevi i/ili kabele unutar uređaja.

⚠ OPREZ! Pazite da ne oštetite rashladni sustav.

Opremu treba redovito čistiti:

1. Očistite unutrašnjost i pribor mlakom vodom i neutralnim sapunom.
2. Redovito provjeravajte brtve na vratima i čistite kako biste bili sigurni da su čiste i bez naslaga.

3. Dobro isperite i osušite.
4. Ako je dostupan, kondenzator i kompresor u stražnjem dijelu uređaja čistite četkom.
To će poboljšati rad uređaja i uštedjeti električnu energiju

Odmrzavanje hladnjaka

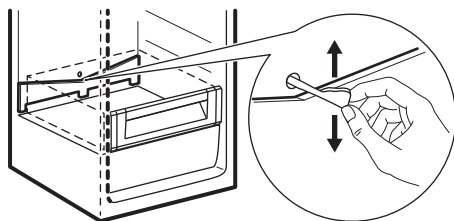

Inje se automatski uklanja s isparivača pretinca hladnjaka svaki put kada se motor kompresora zaustavi tijekom normalne uporabe. Otopljena voda se ispušta u poseban spremnik u stražnjem dijelu uređaja, preko motora kompresora, gdje isparava.

Povremeno treba očistiti otvor za ispuštanje otopljene vode u sredini kanala odjeljka hladnjaka kako bi se spriječilo da ga voda preplavi te iscuri na hranu u unutrašnjosti.

U tu svrhu koristite čistač cijevi isporučen u vrećici s priborom.

Odmrzavanje zamrzivača

Odjeljak zamrzivača je "frost-free". To znači da tijekom rada nema nakupina inja na unutrašnjim stjenkama i na hrani.

Razdoblje nekorisćenja

Ako uređaj nećete koristiti dulje vrijeme poduzmite sljedeće mjere opreza:

1. Odvojite uređaj od električnog napajanja.
2. Izvadite sve namirnice.
3. Očistite uređaj i kompletan pribor.
4. Vrata ostavite otvorena kako biste spriječili stvaranje neugodnih mirisa.

⚠ OPREZ! Ako želite uređaj ostaviti uključenim, zamolite nekog da ga svako toliko provjeri kako biste spriječili da se hrana u njemu pokvari u slučaju prekida napajanja.
Preporučujemo uključivanje funkcije Odmor

Rješavanje problema

⚠ UPOZORENJE! Pogledajte poglavlja sa sigurnosnim uputama.

Rješavanje problema...

Problem	Mogući uzrok	Rješenje
Uređaj ne radi.	Uređaj je isključen.	Uključite uređaj.

Problem	Mogući uzrok	Rješenje
Uređaj ne radi.	Električni utikač nije ispravno ukopčan u utičnicu mrežnog napajanja.	Ispravno ukopčajte utikač u utičnicu mrežnog napajanja.
Uređaj ne radi.	Nema napona u utičnici električne mreže.	Priključite drugi električni uređaj na utičnicu mrežnog napajanja. Obratite se ovlaštenom serviseru.
Uređaj je bučan.	Uređaj nije ispravno poduprt.	Provjerite stoji li uređaj stabilno.
Uključen je zvučni ili vizualni alarm.	Uređaj ste nedavno uključili ili je temperatura još uvijek previsoka.	Pogledajte "Alarm za visoku temperaturu".
Uključen je zvučni ili vizualni alarm.	Vrata su ostavljena otvorena.	Zatvorite vrata. Pogledajte poglavlje "Alarm otvorenih vrata".
Uključen je zvučni ili vizualni alarm.	Temperatura u uređaju je previsoka.	Kontaktirajte ovlaštenog električara ili najbliži ovlašteni servis.
Na zaslonu temperature umjesto brojeva prikazan je pravokutni ili kvadratni simbol.	Problem senzora temperature.	Obratite se najbližem ovlaštenom servisu (rashladni sustav će nastaviti hladiti namirnice, ali podešavanje temperature neće biti moguće).
Svjetlo ne radi.	Svjetlo je u stanju pripravnosti.	Zatvorite i otvorite vrata.
Svjetlo ne radi.	Svjetlo pećnice nije ispravno.	Obratite se najbližem ovlaštenom servisu.
Kompresor neprekidno radi.	Temperatura nije ispravno postavljena.	Pogledajte odjeljak "Rad uređaja".
Kompresor neprekidno radi.	Odjednom ste pohranili puno namirnica.	Pričekajte nekoliko sati, a zatim ponovno provjerite temperaturu.
Kompresor neprekidno radi.	Sobna temperatura je previsoka.	Pogledajte grafikon klimatske klase na nazivnoj pločici.

Problem	Mogući uzrok	Rješenje
Kompresor neprekidno radi.	Namirnice stavljene u uređaj bila su pretople.	Prije pohranjivanja ostavite da se namirnice ohlade do sobne temperature.
Kompresor neprekidno radi.	Vrata nisu ispravno zatvorena.	Pogledajte poglavlje "Zatvaranje vrata".
Kompresor neprekidno radi.	Uključena je funkcija Brzo zamrzavanje.	Pogledajte poglavlje "Funkcija Brzo zamrzavanje".
Kompresor neprekidno radi.	Uključena je funkcija Kupovina.	Pogledajte poglavlje "Funkcija Kupovina".
Kompresor se ne pokreće odmah nakon pokretanja funkcije Brzo zamrzavanje ili nakon promjene temperature.	To je normalno i nije došlo do pogreške.	Kompresor se pokreće nakon nekog vremena.
Kompresor se ne pokreće odmah nakon pokretanja funkcije Kupovina ili nakon promjene temperature.	To je normalno i nije došlo do pogreške.	Kompresor se pokreće nakon nekog vremena.
Voda teče u hladnjak.	Namirnice sprječavaju istjecanje vode u kolektor za vodu.	Provjerite da proizvodi ne dodiruju stražnju stjenku.
Voda curi na pod.	Otvor za otopljenu vodu nije priključen na pliticu za isparavanje iznad kompresora.	Pričvrstite otvor za otopljenu vodu na pliticu za isparavanje.
Temperaturu nije moguće podesiti.	Uključena je funkcija Kupovina.	Ručno isključite funkciju Kupovina ili pričekajte s podešavanjem temperature dok se funkcija automatski ne isključi. Pogledajte poglavlje "Funkcija Kupovina".

Problem	Mogući uzrok	Rješenje
Temperaturu nije moguće podesiti.	Uključena je funkcija Brzo zamrzavanje.	Ručno isključite funkciju Brzo zamrzavanje ili pričekajte s podešavanjem temperature dok se funkcija automatski ne isključi. Pogledajte poglavlje "Funkcija Brzo zamrzavanje".
DEMO se pojavljuje na zaslonu.	Uređaj je u demonstracijskom načinu rada.	Držite OK pritisnuto otprilike 10 sekundi, dok se ne čuje dugi zvučni signal i zaslon se nakratko isključi.
Temperatura u uređaju je preniska/previsoka.	Regulator temperature nije ispravno postavljen.	Postavite na višu/nišu temperaturu. Uključite ventilator
Temperatura u uređaju je preniska/previsoka.	Vrata nisu ispravno zatvorena.	Pogledajte poglavlje "Zatvaranje vrata".
Temperatura u uređaju je preniska/previsoka.	Temperatura hrane je previsoka.	Prije spremanja namirnica ostavite ih da se ohlade na sobnu temperaturu.
Temperatura u uređaju je preniska/previsoka.	Odjednom ste pohranili puno namirnica.	Istodobno stavlajte manje namirnica.
Temperatura u uređaju je preniska/previsoka.	Vrata se prečesto otvaraju.	Vrata otvarajte samo kada je potrebno.
Temperatura u uređaju je preniska/previsoka.	Uključena je funkcija Brzo zamrzavanje.	Pogledajte poglavlje "Funkcija Brzo zamrzavanje".
Temperatura u uređaju je preniska/previsoka.	Uključena je funkcija Kupovina.	Pogledajte poglavlje "Funkcija Kupovina".
Temperatura u uređaju je preniska/previsoka.	Nema cirkulacije hladnog zraka u uređaju.	Provjerite kruži li hladan zrak unutar uređaja.
Na stražnjoj stijenki hladnjaka previše je kondenzirane vode.	Vrata su se prečesto otvarala.	Vrata otvarajte samo kada je potrebno.
Na stražnjoj stijenki hladnjaka previše je kondenzirane vode.	Vrata nisu bila potpuno zatvorena.	Provjerite jesu li vrata potpuno zatvorena.

Problem	Mogući uzrok	Rješenje
Na stražnjoj stijenki hladnjaka previše je kondenzirane vode.	Pohranjene namirnice nisu omotane.	Prije pohranjivanja u uređaj namirnice omotajte u prikladno pakiranje.
Vrata se lagano ne otvaraju.	Pokušali ste ponovno otvoriti vrata neposredno nakon njihova zatvaranja.	Prije zatvaranja i ponovnog otvaranja vrata pričekajte nekoliko sekundi.

- i** Ako i nakon provođenja prije navedenih provjera vaš uređaj još uvijek ispravno ne radi, kontaktirajte ovlaštenu servis. Popis možete naći na kraju ovog priručnika.

Zamjena žarulje

Uređaj je opremljen unutarnjim LED osvjetljenjem dugog vijeka trajanja.

Samo je servisnom centru dopušteno zamijeniti uređaj za osvjetljenje. Obratite se ovlaštenom servisnom centru.

Zatvaranje vrata

1. Očistite brtve na vratima.
2. Ako je potrebno, podesite vrata. Pogledajte upute za sastavljanje.
3. Ako je potrebno, zamijenite neispravne brtve na vratima. Obratite se ovlaštenom servisnom centru.

Tehnički podaci

Kategorija proizvoda	
Vrsta proizvoda	Hladnjak - zamrzivač
Vrsta ugradnje	Samo ugradna
Dimenzije proizvoda	
Visina	1884 mm
Širina	540 mm
Dubina	549 mm
Neto zapremnina	
Hladnjak	213 Litara
Zamrzivač	60 Litara

Sustav odmrzavanja	
Hladnjak	automatski
Zamrzivač	automatski
Klasa uređaja	* ** *
Vrijeme zadržavanja temperature	21 sati
Kapacitet zamrzavanja	10 kg/24 h
Potrošnja	0,644 kWh/24 h
Razina buke	39 dB (A)
Energetska klasa	A++
Napon	230 - 240 V
Frekvencija	50 Hz

Tehničke informacije (uključujući serijski broj) nalaze se na nazivnoj pločici na unutrašnjoj lijevoj strani uređaja i na energetskekom natpisu.

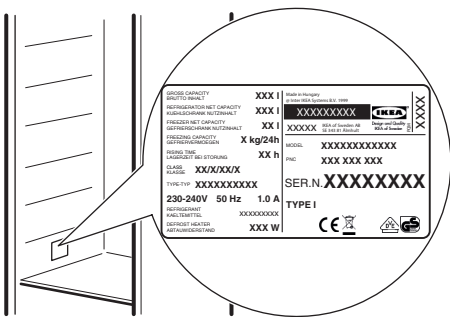

Briga za okoliš

Reciklirajte materijale sa simbolom . Ambalažu za recikliranje odložite u prikladne spremnike. Pomozite u zaštiti okoliša i ljudskog zdravlja, kao i u recikliranju otpada od električnih i elektroničkih uređaja. Uređaje označene

simbolom  ne bacajte zajedno s kućnim otpadom. Proizvod odnesite na lokalno reciklažno mjesto ili kontaktirajte nadležnu službu.

JAMSTVO TVRTKE IKEA

Koliko dugo vrijedi jamstvo tvrtke IKEA?

Ovo jamstvo vrijedi pet godina od originalnog datuma kupnje vašeg uređaja u IKEI. Kao dokaz kupnje potreban je originalni račun. Servisiranje uređaja u okviru jamstva ne produljuje jamstveni rok uređaja.

Tko obavlja servis?

Servis obavlja servis tvrtke IKEA kroz svoj servis ili kroz mrežu autoriziranih servisnih partnera.

Što ovo jamstvo pokriva?

Jamstvo pokriva greške na uređaju nakon datuma kupnje u prodavaonici tvrtke IKEA, koje su prouzrokovane manjkavom izvedbom ili greškama u materijalu. Ovo se jamstvo primjenjuje samo na upotrebu u domaćinstvu. Izuzeci su navedeni pod naslovom "Što nije pokriveno ovim jamstvom?". U okviru jamstvenoga roka pokrit će se troškovi za popravak grešaka, npr. troškovi za popravke, dijelove, rad i putni troškovi, pod uvjetom da je uređaj dostupan za popravak bez posebnih troškova. Na ove uvjete primjenjuju se smjernice EU (br. 99/44/EZ) i važeći lokalni propisi. Zamijenjeni dijelovi postaju vlasništvo tvrtke IKEA.

Što će IKEA učiniti kako bi riješila problem?

Ovlašteni servis tvrtke IKEA pregledat će proizvod i prema vlastitoj procjeni odlučiti je li problem pokriven jamstvom. Ako se smatra pokrivenim, servis tvrtke IKEA ili njegov autorizirani servisni partner u svom će vlastitom servisu prema vlastitoj procjeni ili popraviti oštećeni proizvod ili ga zamijeniti istim ili sličnim proizvodom

Što nije pokriveno ovim jamstvom?

- Normalno habanje
- Namjerna oštećenja ili oštećenja zbog nemara, oštećenja uzrokovana nepridržavanjem uputa za upotrebu, neispravnom instalacijom ili spajanjem na pogrešan napon, oštećenja uzrokovana kemijskim ili elektrokemijskim reakcijama, oštećenja uslijed hrđanja, korozije ili djelovanja vode koja uključuju, ali nisu ograničena na oštećenja uzrokovana prekomjernom količinom kamenca u vodovodnom priključku, oštećenja uzrokovana nenormalnim uvjetima okoliša.
- Potrošni dijelovi koji uključuju baterije i žarulje.
- Nefunkcionalni i dekorativni dijelovi koji ne utječu na normalno korištenje uređaja, uključujući i eventualne ogrebotine i moguće razlike u boji.
- Slučajna oštećenja uzrokovana stranim tijelima ili tvarima i čišćenje ili otčeppljivanje filtara, sustava za izbacivanje vode ili ladica za deterdžente.
- Oštećenja sljedećih dijelova: keramike, stakla, pribora, košara za posuđe i pribor za jelo, dovodnih i odvodnih cijevi, brtvi, žarulja i poklopaca za žarulje, zaslona, tipki, kućišta i dijelova kućišta. Osim ako se može dokazati da je takvo oštećenje nastalo zbog greške na proizvodu.
- Slučajevi u kojima se tijekom posjeta servisera ne može utvrditi greška.
- Popravci koje nije izveo naš ovlašteni servis i/ili ugovorni partner autoriziranog servisa, ili ako nisu korišteni originalni rezervni dijelovi.
- Popravci uzrokovani manjkavom instalacijom, ili instalacijom koja ne odgovara specifikacijama. Upotreba uređaja u okruženju koje nije domaćinstvo, tj. profesionalna upotreba
- Upotreba uređaja u okruženju koje nije domaćinstvo, tj. profesionalna upotreba

- Oštećenja prilikom transporta. Ako klijent transportira proizvod do svog doma ili druge adrese, IKEA nije odgovorna za eventualna oštećenja koja mogu nastati tijekom transporta. Ako pak IKEA proizvod dostavi na dostavnu adresu klijenta, tada ovo jamstvo pokriva oštećenja proizvoda nastala tijekom dostave.
- Troškove prvotne instalacije uređaja tvrtke IKEA. Ipak, ako servis tvrtke IKEA ili njegov autorizirani servisni partner popravi ili zamijeni uređaj u okviru uvjeta ovoga jamstva, servis ili njegov autorizirani servisni partner ponovno će instalirati popravljenu uređaj ili zamjenski uređaj, ako je to potrebno.

Ovo se ograničenje ne odnosi na bespriječan rad koji je izveo kvalificirani specijalist koristeći originalne dijelove kako bi prilagodio uređaj tehničkim sigurnosnim specifikacijama druge zemlje EU-a.

Kako se primjenjuje zakon zemlje

Jamstvo tvrtke IKEA daje Vam određena zakonska prava koja pokrivaju ili prelaze lokalne zahtjeve. Ipak, ovi uvjeti ni na koji način ne ograničavaju potrošačka prava propisana lokalnom zakonskom regulativom

Područje važenje

Za uređaje kupljene u nekoj od zemalja EU i transportirane u drugu zemlju EU, usluga servisa pružit će se u okviru uvjeta jamstva koji su uobičajeni u novoj zemlji. Obveza obavljanja servisa u okviru jamstva postoji samo ako uređaj odgovara i ako je postavljen u skladu s:

- tehničkim specifikacijama zemlje u kojoj se podnosi jamstveni zahtjev;
- uputama za sastavljanje i sigurnosnim podacima u korisničkom priručniku;

Ovlašteni servis za uređaje tvrtke IKEA:

Ne oklijevajte kontaktirati IKEA servis kako biste:

1. podnijeli zahtjev za servis u okviru ovoga jamstva;
2. zatražili pojašnjenje načina instalacije IKEA uređaja u kuhinjski namještaj tvrtke IKEA. Servis neće pružiti pojašnjenja u vezi s:
 - općenitom instalacijom IKEA kuhinja;
 - električnim priključcima (ako uređaj dolazi bez utikača i kabela), priključcima za vodu i plin, budući da takve priključke mora obaviti autorizirani serviser.
3. zatražili pojašnjenje sadržaja korisničkog priručnika i specifikacija uređaja tvrtke IKEA

Kako bismo bili sigurni da Vam možemo pružiti najbolju podršku, molimo Vas da, prije nego što nas kontaktirate, pažljivo pročitate dio s uputama za sastavljanje i/ili korisnički priručnik u ovoj knjizi.

Kako nas možete kontaktirati ako Vam je potreban naš servis



Molimo Vas da na posljednjoj stranici ovog priručnika potražite potpuni popis kontakata tvrtke IKEA i odgovarajuće brojeve telefona za svaku državu.

i Kako bismo Vam mogli pružiti bržu uslugu, preporučujemo Vam da koristite brojeve telefona navedene na kraju ovog priručnika. Uvijek se obratite na brojeve navedene u knjižici uređaja za koji Vam je pomoć potrebna. Prije nego nas nazovete obavezno pripremite IKEA broj proizvoda (8-znamenasti kod) i serijski broj (8-znamenasti kod koji se nalazi na natpisnoj pločici) uređaja za koji vam je potrebna naša pomoć.

i **SAČUVAJTE SVOJ RAČUN!**
Račun je Vaš dokaz kupnje i potreban je za vađenje jamstva. Na računu je također naveden naziv IKEA artikla i broj (šifra od 8 znamenaka) za svaki uređaj koji ste kupili.

Trebate li dodatnu pomoć?

Za sva dodatna pitanja koja se ne odnose na uslugu nakon prodaje Vašeg uređaja, molimo Vas kontaktirati najbliži IKEA pozivni centar. Preporučujemo Vam da, prije nego što nas nazovete, pročitate dokumentaciju uređaja.

Kazalo

Varnostna informacije	28	Namigi in nasveti	41
Varnostna navodila	29	Vzdrževanje in čiščenje	42
Namestitvev	31	Odpravljanje težav	43
Opis izdelka	32	Tehnični podatki	47
Delovanje	33	Skrb za okolje	48
Vsakodnevna uporaba	36	IKEINA GARANCIJA	48

Pridržujemo si pravico do sprememb.

Varnostna informacije

Pred namestitvijo in uporabo naprave natančno preberite priložena navodila. Proizvajalec ni odgovoren za poškodbe ali škodo, nastalo zaradi nepravilne namestitve ali uporabe. Navodila vedno shranite na varnem in dostopnem mestu za poznejšo uporabo.

Varnost otrok in ranljivih oseb

- To napravo lahko uporabljajo otroci od osmega leta naprej ter osebe z zmanjšanimi telesnimi, čutnimi ali razumskimi sposobnostmi ali s pomanjkanjem izkušenj ter znanja le pod nadzorom ali če so dobile ustrezna navodila glede varne uporabe naprave in če se zavedajo nevarnosti, ki obstajajo.
- To napravo lahko po ustreznih navodilih uporabljajo otroci med tretjim in osmim letom starosti ter invalidi.
- Otroci, mlajši od treh let, se ne smejo približevati napravi, če niso pod nenehnim nadzorom.
- Preprečite, da bi se otroci igrali z napravo.
- Čiščenja naprave in uporabniškega vzdrževanja na njej ne smejo izvajati otroci brez nadzora.
- Vso embalažo hranite zunaj dosega otrok in jo ustrezno zavržite.

Splošna varnostna navodila

- Ta naprava je namenjena uporabi v gospodinjstvu in podobni vrsti uporabe, npr.:
 - kmečkih hišah; kuhinjah za zaposlene v trgovinah, pisarnah in drugih delovnih okoljih,
 - s strani gostov v hotelih, motelih, kjer nudijo prenočišča z zajtrkom, in drugih stanovanjskih okoljih.
- **OPOZORILO:** Prezračevalne odprtine na ohišju naprave ali vgradni konstrukciji naj ne bodo ovirane.
- **OPOZORILO:** Za odtaljevanje ne uporabljajte mehanskih priprav ali drugih sredstev, razen tistih, ki jih priporoča proizvajalec.
- **OPOZORILO:** Ne poškodujte hladilnega krogotoka.
- **OPOZORILO:** V predelkih za shranjevanje hrane v napravi ne uporabljajte električnih priprav, razen tistih, ki jih priporoča proizvajalec.
- Za čiščenje naprave ne uporabljajte vodnega pršca in pare.
- Napravo očistite z vlažno mehko krpo. Uporabljajte samo nevtralna čistilna sredstva. Za čiščenje ne uporabljajte abrazivnih čistil, grobih gobic, topil ali kovinskih predmetov.
- V napravi ne shranjujte eksplozivov, kot so embalaže z aerosoli z vnetljivim plinom.
- Če je napajalni kabel poškodovan, ga mora zamenjati predstavnik proizvajalca, pooblaščenega servisnega centra ali druga strokovno usposobljena oseba, da se izognete nevarnosti.

Varnostna navodila

Namestitev

-  **OPOZORILO!** To napravo lahko namesti le strokovno usposobljena oseba.
- Odstranite vso embalažo.

- Ne nameščajte ali uporabljajte poškodovane naprave.
- Naprave ne uporabljajte, dokler je ne namestite v vgradno konstrukcijo.
- Upoštevajte navodila za namestitev, priložena napravi.

- Pri premikanju naprave bodite pazljivi, ker je težka. Vedno uporabljajte zaščitne rokavice in priloženo obutev.
- Poskrbite, da bo zrak lahko krožil okrog naprave.
- Ob prvi namestitvi ali po zamenjavi strani odpiranja vrat počakajte vsaj štiri ure, preden napravo priključite na napajanje. To pa zato, da olje steče nazaj v kompresor.
- Pred izvajanjem kakršnih koli del na napravi (npr. pred zamenjavo strani odpiranja vrat) iztaknite vtič iz vtičnice.
- Naprave ne postavljajte v bližino radiatorjev, štedilnikov, pečic ali kuhalnih plošč.
- Naprave ne izpostavljajte dežju.
- Naprave ne postavljajte na mesto, kjer je izpostavljena neposredni sončni svetlobi.
- Naprave ne postavljajte v prevlažne ali premrzle prostore.
- Napravo pri premikanju dvignite na sprednjem delu, da ne opraskate tal.
- Naprava vsebuje vrečko s sušilom. To ni igrača. To ni hrana. Takoj jo zavržite.

Električna povezava

 **OPOZORILO!** Nevarnost požara in električnega udara.

 **OPOZORILO!** Pri nameščanju naprave pazite, da napajalnega kabla v kaj ne ujamete ali ga poškodujete.

 **OPOZORILO!** Ne uporabljajte razdelilnikov in podaljškov.

- Naprava mora biti ozemljena.
- Preverite, ali so parametri s ploščice za tehnične navedbe združljivi z električno napetostjo omrežja.
- Vedno uporabite pravilno nameščeno varnostno vtičnico.
- Pazite, da ne poškodujete električnih sestavnih delov (npr. vtiča, priključnega kabla, kompresorja). Za zamenjavo električnih sestavnih delov se obrnite na

pooblaščen servisni center ali električarja.

- Priključni kabel mora biti speljan pod vtičem.
- Vtič vtaknite v vtičnico šele ob koncu nameščanja. Poskrbite, da bo vtič dosegljiv tudi po namestitvi.
- Ne vlecite za električni priključni kabel, če želite izključiti napravo. Vedno povlecite za vtič.

Uporaba

 **OPOZORILO!** Nevarnost poškodbe, opeklin, električnega udara ali požara.



Naprava vsebuje vnetljiv plin izobutan (R600a), zemeljski plin z visoko stopnjo okoljske neoporečnosti. Pazite, da ne poškodujete hladilnega krogotoka, ki vsebuje izobutan.

- Ne spreminjajte specifikacij te naprave.
- V napravo ne postavljajte električnih naprav (npr. aparatov za sladole), razen če jih za ta namen odobri proizvajalec.
- Če se poškoduje hladilni krogotok, poskrbite, da v prostoru ne bo ognja in virov vžiga. Prostor prezračite.
- Preprečite stik vročih predmetov s plastičnimi deli naprave.
- Gaziranih pijač ne postavljajte v zamrzovalnik. Ustvari se pritisk na vsebnik pijač.
- V napravi ne shranjujte vnetljivega plina in tekočin.
- V napravo, njeno bližino ali nanjo ne postavljajte vnetljivih izdelkov ali mokrih predmetov z vnetljivimi izdelki.
- Ne dotikajte se kompresorja ali kondenzatorja, ker je vroč.
- Če imate mokre ali vlažne roke, ne odstranjujte in se ne dotikajte predmetov iz zamrzovalnika.
- Odtajane hrane ne zamrzujte ponovno.

- Upoštevajte navodila za shranjevanje na embalaži zamrznjene hrane.

Notranja osvetlitev

⚠ OPOZORILO! Nevarnost električnega udara.

- Vrsta lučke, uporabljene v tej napravi, je prilagojena le gospodinjskim aparatom. Ne uporabljajte je za hišno razsvetljavo.

Vzdrževanje in čiščenje

⚠ OPOZORILO! Nevarnost telesnih poškodb ali poškodb naprave.

- Pred vzdrževanjem izklopite napravo in iztaknite vtič iz vtičnice.
- Ta naprava vsebuje ogljikovodike v hladilni enoti. Vzdrževalna dela in ponovno polnjenje enote lahko opravi le pooblaščen oseba.
- V napravi redno preverjajte odtok vode in ga po potrebi očistite. Če je odtok zamašen, se odtajana voda nabira na dnu naprave.

Servis

- Za popravilo naprave se obrnite na pooblaščen servisni center.
- Uporabljajte samo originalne nadomestne dele.

Odstranjevanje

⚠ OPOZORILO! Nevarnost poškodbe ali zadušitve.

- Napravo izključite iz napajanja.
- Odrežite električni priključni kabel in ga zavržite.
- Odstranite vrata in na ta način preprečite, da bi se otroci in živali zaprli v napravo.
- Hladilni krogotok in izolacijski material naprave sta ozonu prijazna.
- Izolacijska pena vsebuje vnetljiv plin. Za informacije o pravilnem odstranjevanju naprave se obrnite na občinsko upravo.
- Ne poškodujte dela hladilne enote, ki se nahaja v bližini kondenzatorja.

Namestitev

⚠ OPOZORILO! Oglejte si poglavja o varnosti.

Mesto namestitve

i Za namestitev si oglejte navodila za montažo.

Za zagotovitev najboljšega delovanja napravo postavite čim dlje od virov toplote, kot so radiatorji, grelci, neposredna sončna svetloba itd. Zagotovite nemoteno kroženje zraka na hrbtni strani ohišja.

Postavitev

To napravo morate namestiti v suhem, dobro prezračevanem prostoru s

temperaturo, ki ustreza klimatskemu razredu s ploščice za tehnične navedbe naprave:

Klimatski razred	Temperatura okolja
SN	od +10 °C do + 32 °C
N	od +16 °C do + 32°C
ST	od +16 °C do + 38 °C
T	od +16 °C do + 43 °C

i Pri nekaterih modelih lahko zunaj tega območja pride do težav v delovanju. Pravilno delovanje je lahko zagotovljeno samo znotraj določenega temperaturnega območja. Če ste v dvomih glede mesta namestitve naprave, se obrnite na prodajalca, našo službo za pomoč strankam ali najbližji pooblaščen servisni center.

Priključitev na električno napetost

Pred priključitvijo naprave se prepričajte, da se napetost in frekvenca s ploščice za

tehnične navedbe ujemata s hišno električno napeljavo.

Naprava mora biti ozemljena. Zato ima vtič napajalnega kabla varnostni kontakt. Če vtičnica hišne električne napeljave ni ozemljena, napravo priključite na ločeno ozemljitev v skladu z veljavnimi predpisi, pred tem pa se posvetujte z usposobljenim električarjem.

Proizvajalec ne prevzema odgovornosti v primeru neupoštevanja zgornjih varnostnih navodil.

Naprava je izdelana v skladu z direktivami EGS.

Opis izdelka

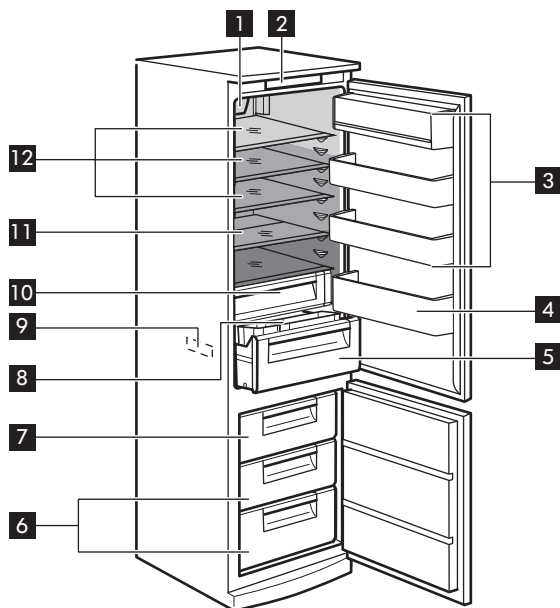

1 Ventilacijsko hlajenje s svetlečo diodo

2 Upravljalna ploščica

3 Vratne police

4 Polica za steklenice

- 5** Predal za zelenjavo
- 6** Predali zamrzovalnika
- 7** Predal za zamrzovanje
- 8** Drsna polica s predaloma
- 9** Ploščica za tehnične navedbe
- 10** Predal z nizko temperaturo
- 11** Razširljiva polovična polica
- 12** Steklene police
- Najmanj hladno področje
- Področje s srednjo temperaturo
- Najhladnejše področje

Delovanje

Upravljalna plošča

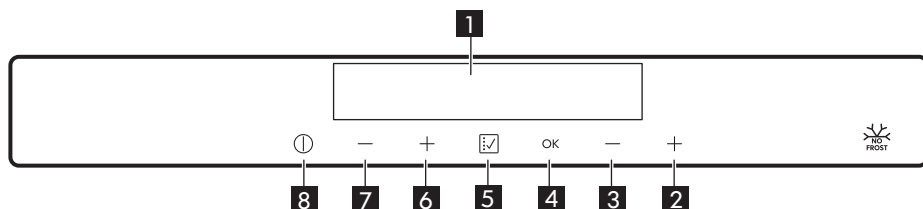

- 1** Prikazovalnik
- 2** Tipka za višjo temperaturo v zamrzovalniku
- 3** Tipka za nižjo temperaturo v zamrzovalniku
- 4** Tipka OK
- 5** Tipka Funkcija
- 6** Tipka za višjo temperaturo v hladilniku
- 7** Tipka za nižjo temperaturo v hladilniku
- 8** Tipka ON/OFF

Prikazovalnik

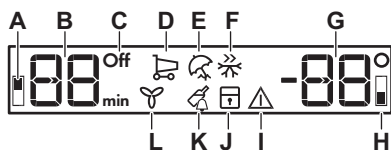

- A.** Indikator hladilnika
- B.** Prikazovalnik temperature v hladilniku in prikazovalnik programske ure
- C.** Indikator izklopa Off hladilnika
- D.** Indikator funkcije Nakupovanje
- E.** Indikator funkcije Dopust
- F.** Indikator funkcije Hitro zamrzovanje
- G.** Prikazovalnik temperature v zamrzovalniku
- H.** Indikator zamrzovalnika
- I.** Indikator alarma

- J. Prikazovalnik funkcije Varovalo za otroke
- K. Indikator funkcije Ohlajanje steklenic

Vklop

Vtaknite vtič v vtičnico.

1. Pritisnite tipko **8** ON/OFF, če je prikazovalnik izklopljen. Prikazovalnika temperature prikazujeta privzeto temperaturo.
2. Po nekaj sekundah se lahko vklopi zvočni signal. Za ponastavitev alarma si oglejte »Alarm visoke temperature«. Če se na prikazovalniku prikaže "DEMO", je naprava v predstavitvenem načinu. Oglejte si »Odpravljanje težav ...«.

i Za izbiro druge temperature si oglejte »Nastavitev temperature«.

Izklop

Za tri sekunde pritisnite tipko **8** ON/OFF. Prikazovalnik se izklopi. Za izključitev naprave iz napajanja iztaknite vtič iz vtičnice.

Vklop hladilnika

1. Pritisnite eno izmed tipk za nastavitev temperature hladilnika. ali:

1. Pritiskajte tipko **5** Funkcija, dokler ne utripa ikona Off za izklop hladilnika.
2. Za potrditev pritisnite tipko **4** OK.
3. Indikator Off za izklop hladilnika ugasne.

Za izbiro druge temperature si oglejte »Nastavitev temperature«.

L. Indikator funkcije Ventilacijsko hlajenje

Izklop hladilnika

1. Pritiskajte tipko **5** Funkcija, dokler se ne prikaže ikona Off za izklop hladilnika. Utripata indikator Off za izklop hladilnika in indikator hladilnika.

2. Za potrditev pritisnite tipko **4** OK. Prikazan je indikator Off za izklop hladilnika.

Nastavitev temperature

1. Nastavljeno temperaturo hladilnika lahko spremenite s pritiskanjem tipk za temperaturo.

Privzeta temperatura:

- +5 °C za hladilnik

Prikazovalnik temperature prikazuje nastavljeno temperaturo.

Temperatura hladilnega dela lahko niha med +2 °C in +8 °C.

2. Nastavljeno temperaturo zamrzovalnika lahko spremenite s pritiskanjem tipk za temperaturo.

Privzeta temperatura:

- -18 °C za zamrzovalnik

Prikazovalnik temperature prikazuje nastavljeno temperaturo.

Temperatura zamrzovalnega dela lahko niha med -15 °C in -24 °C.

i Nastavljena temperatura bo dosežena v 24 urah. Po izpadu električnega toka ostane nastavljena temperatura shranjena.

Meni funkcij

Ob vsakem pritisku tipke **5** Funkcija lahko vklopite naslednje funkcije:

- Funkcija Nakupovanje
- Funkcija Dopust
- Funkcija Hitro zamrzovanje

- Funkcija Varovalo za otroke
- Funkcija Ohlajanje steklenic
- Funkcija Ventilacijsko hlajenje
- Brez simbola: običajno delovanje.

- i** Kadarkoli lahko vklopite katerokoli funkcijo in jo izklopite z večkratnim pritiskanjem tipke **5** Funkcija, dokler ni prikazane nobene ikone.

Funkcija Nakupovanje

Če želite dati v hladilnik večjo količino živil hkrati, na primer po nakupu, predlagamo, da vklopite funkcijo Nakupovanje, da hitreje ohladite izdelke in se s tem izognete segrevanju ostalih živil v hladilniku.

- i** Po približno šestih urah se funkcija Nakupovanje samodejno izklopi.

1. Pritiskajte tipko **5** Funkcija, dokler se ne prikaže ikona Nakupovanje. Indikator Nakupovanje utripa.

2. Za potrditev pritisnite tipko **4** OK. Prikazan je indikator Nakupovanje. Za izklop funkcije pred njenim samodejnim izklopom postopek ponavljajte, dokler indikator Nakupovanje ne izgine.

- i** Funkcijo izklopite tako, da izberete drugo nastavljeno temperaturo v hladilniku.

Funkcija Dopust

Ta funkcija vam omogoča, da med daljšim dopustom ostane hladilnik zaprt in prazen brez nastanka neprijetnih vonjav.

- i** Pri vklopljeni funkciji Dopust mora biti hladilnik prazen.

1. Pritiskajte tipko **5** Funkcija, dokler se ne prikaže ikona Dopust.

Indikator Dopust utripa. Prikazovalnik temperature v hladilniku prikazuje nastavljeno temperaturo.

2. Za potrditev pritisnite tipko **4** OK. Prikazan je indikator Dopust. Za izklop funkcije postopek ponavljajte, dokler indikator Dopust ne izgine.

- i** Funkcijo izklopite tako, da izberete drugo nastavljeno temperaturo v hladilniku.

Funkcija Hitro zamrzovanje

Če želite zamrzniti sveža živila, morate vklopiti funkcijo Hitro zamrzovanje.

- i** Po 52 urah se funkcija Hitro zamrzovanje samodejno izklopi.

1. Pritiskajte tipko **5** Funkcija, dokler se ne prikaže ikona Hitro zamrzovanje. Indikator Hitro zamrzovanje utripa.

2. Za potrditev pritisnite tipko **4** OK. Prikazan je indikator Hitro zamrzovanje. Za izklop funkcije postopek ponavljajte, dokler indikator Hitro zamrzovanje ne izgine.

- i** Funkcija se izklopi z izbiro druge nastavljene temperature v zamrzovalniku.

Funkcija Varovalo za otroke

Funkcijo Varovalo za otroke vklopite, da zaklenete tipke zaradi morebitnega nenamernega upravljanja.

1. Pritiskajte tipko **5** Funkcija, dokler se ne prikaže ikona Varovalo za otroke. Utripa indikator Varovalo za otroke.

2. Za potrditev pritisnite tipko **4** OK. Prikazan je indikator Varovalo za otroke. Za izklop funkcije Varovalo za otroke postopek ponavljajte, dokler indikator Varovalo za otroke ne izgine.

Funkcija Ohlajanje steklenic

Funkcijo Ohlajanje steklenic lahko uporabite za nastavitev zvočnega signala ob želenem času, uporabna je za hlajenje mešanic živil določen čas ali kot opomnik pri hitrem hlajenju steklenic s pijačami.

1. Pritiskajte tipko **5** Funkcija, dokler se ne prikaže ikona Ohlajanje steklenic. Programska ura prikaže nastavljeno vrednost (30 minut).
2. Pritisnite tipki za temperaturo **2**, **3**, da spremenite vrednost programske ure od 1 do 90 minut. Za potrditev pritisnite tipko **4** OK.

Prikazan je indikator programske ure (min). Ob koncu odštevanja ikona Ohlajanje steklenic utripa in oglasi se zvočni signal. Takrat odstranite izdelke, ki ste jih položili v napravo za ohladitev, in pritisnite tipko **5** Funkcija za izklop zvoka in zaključek funkcije.

Za spremembo časa med odštevanjem ali na koncu pritisnite eno izmed tipk za temperaturo **2**, **3**.

Če želite funkcijo izklopiti kadarkoli med odštevanjem, postopek ponavljajte, dokler indikator Ohlajanje steklenic ne izgine.

Funkcija Ventilacijsko hlajenje

Predal hladilnika je opremljen z ventilatorjem, ki omogoča hitro hlajenje živil in bolj enakomerno temperaturo v predalu.

1. Pritiskajte tipko **5** Funkcija, dokler se ne prikaže indikator Ventilacijsko hlajenje.

Indikator Ventilacijsko hlajenje utripa nekaj sekund.

2. Za potrditev pritisnite tipko **4** OK. Prikazan je indikator Ventilacijsko hlajenje. Za izklop te funkcije postopek ponavljajte, dokler indikator Ventilacijsko hlajenje ne izgine.

Alarm visoke temperature

Zvišanje temperature v zamrzovalniku (na primer zaradi predhodnega izpada električne energije ali odprtih vrat) ponazarjajo zvočni signal, utripanje indikatorja alarma in prikazovalnik temperature v zamrzovalniku.

Za ponastavitev alarma in izklop zvočnega signala pritisnite katerokoli tipko. Prikazovalnik temperature v zamrzovalniku nekaj sekund prikazuje najvišjo doseženo temperaturo. Nato se ponovno prikaže nastavljena temperatura.

Indikator alarma utripa, dokler se ponovno ne vzpostavijo normalni pogoji, nato ugasne.

Alarm za odprta vrata

Če vrata pustite odprta približno 5 minut, se oglasi zvočni signal in utripa indikator alarma.

Zvočni signal utihne, ko zaprete vrata. Med alarmom lahko zvočni signal utišate s pritiskom poljubne tipke.

Vsakodnevna uporaba



OPOZORILO! Oglejte si poglavja o varnosti.

Pripomočki

Posodica za jajca

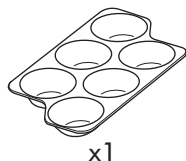

x1

Posodica za led

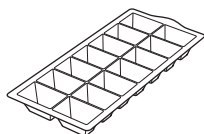

x1

Hladilni vložki

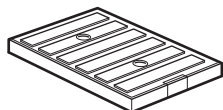

x2

Čistilni pribor

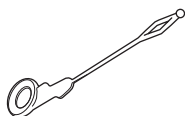

x1

⚠ POZOR! Čistilnega pribora ne mecite stran, ker ga boste potrebovali za nadaljnjo uporabo.

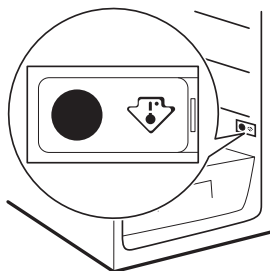
Indikator temperature

i Ta naprava je na prodaj v Franciji.
V skladu s predpisi, ki veljajo v tej državi, mora vključevati posebno napravo (glej sliko), nameščeno v spodnjem predalu hladilnika, za prikaz najhladnejšega predela v njem.

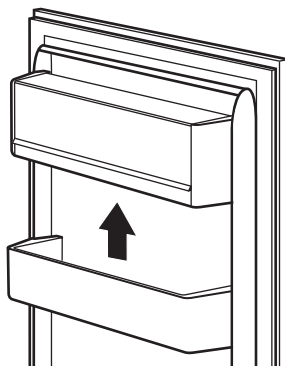
Nameščanje vratnih polic

Da bi lahko shranili zavitke hrane različnih velikosti, so lahko vratne police nameščene na različnih višinah.

Za spreminjanje višine nadaljujte na naslednji način: postopoma potiskajte polico navzgor, dokler je ne sprostite, nato pa jo prestavite na željeno mesto.

Premične police

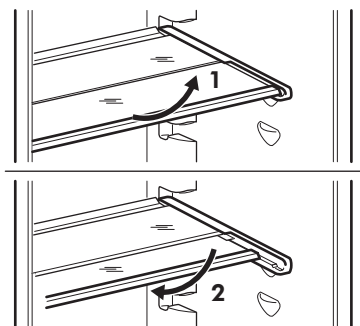

Stene hladilnika so opremljene s številnimi vodili, da so lahko police postavljene tako, kot želite.

Za boljši izkoristek prostora lahko razširljivo polovično polico po želji zložite in razprete.

⚠ POZOR! Ne premikajte steklenih polic nad predalom za zelenjavo, da zagotovite pravilno kroženje zraka.

Regulator vlage

Steklena polica vključuje napravo z režami (nastavljivo z drsnim vzvodom), ki omogoča reguliranje vlage v predalu(ih) za zelenjavo.

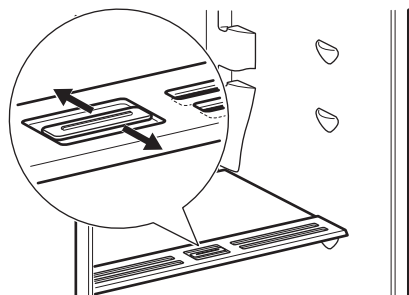

Ko so prezračevalne odprtine zaprte: se naravna vlaga hrane v predelkih za sadje in zelenjavo ohrani dlje časa.

Ko so prezračevalne odprtine odprte: večje kroženje zraka povzroči nižjo stopnjo vlage v zraku v predelkih za sadje in zelenjavo.

Predal z nizko temperaturo

Predal je primeren za shranjevanje sveže hrane, kot so ribe, meso in morski sadeži, ker je temperatura v njem nižja kot v preostalem hladilniku.

Za odstranitev predala z nizko temperaturo iz hladilnika upoštevajte spodnje korake:

1. Izvlecite predal za zelenjavo iz hladilnika.

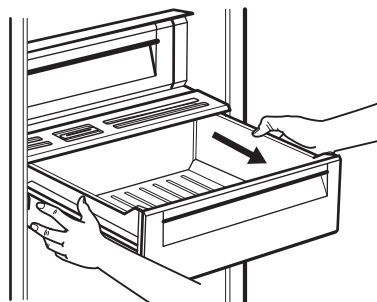

2. Dvignite predal z nizko temperaturo in izvlecite steklen pokrov z regulatorjem vlage pod njim.

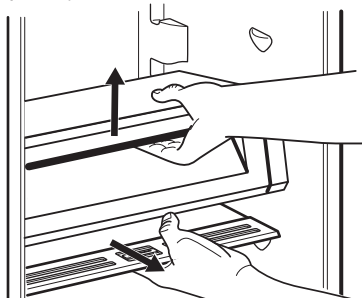

3. Držite predal skupaj s steklenim pokrovom predala z nizko temperaturo in ju povlecite proti sebi.

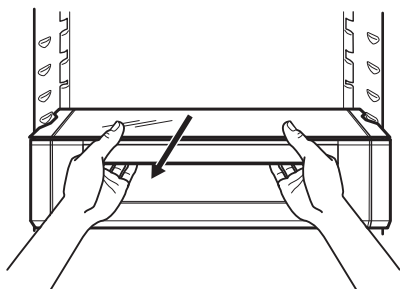

4. Nagnite modul navzdol, da ga odstranite iz hladilnika.

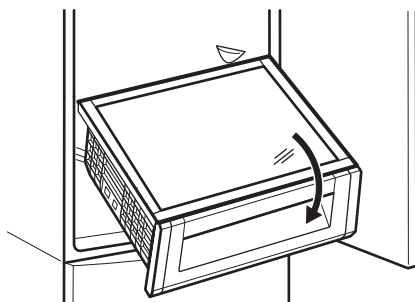

Predal za zelenjavo

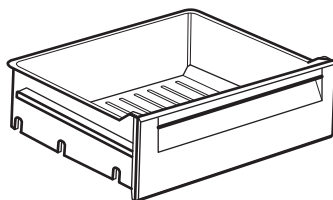

Predal je primeren za shranjevanje sadja in zelenjave.

Na dnu predala je rešetka, ki sadje in zelenjavo ločuje od vlage, ki nastane na površini dna.

Drсна polica

Na vrhu predala za zelenjavo je drsna polica z dvema odstranljivima posodama; lahko jo prestavite glede na lastne želje za boljši dostop.

Ventilacijsko hlajenje

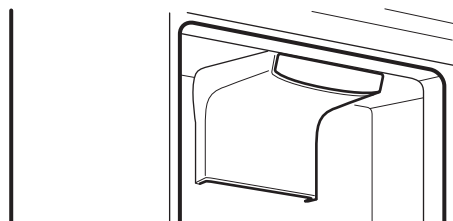

Ta naprava se po potrebi vklopi samodejno, na primer za hitro obnovitev temperature, ko odprete vrata ali pri visoki temperaturi okolja.

- i** Ventilator deluje samo ob zaprtih vratih.

Ventilator se samodejno vklopi v naslednjih primerih:

- Ko je vklopljena funkcija Nakupovanje - ventilator deluje med celotnim trajanjem funkcije Nakupovanje.
- Ko temperatura okolja preseže 32 °C.

- Ko zaradi odpiranja vrat temperatura v hladilniku ni več stabilna.

i Če se funkcija samodejno vklopi, se indikator Ventilacijsko hlajenje ne prikaže.
Če se funkcija samodejno vklopi, je ne morete izklopiti. Ventilator se izklopi sam.

Za ročni vklop naprave si oglejte »Funkcija Ventilacijsko hlajenje«.

Zamrzovanje svežih živil

Zamrzovalnik je primeren za zamrzovanje svežih živil ter dolgotrajno shranjevanje zamrznjenih in globoko zamrznjenih živil.

Za zamrzovanje svežih živil vklopite funkcijo Hitro zamrzovanje vsaj 24 ur prej, preden v zamrzovalnik položite živila, ki jih želite zamrzniti.











Sveža živila, ki jih želite zamrzniti, položite v zgornji predal.

Največja količina živil, ki jih lahko zamrznete v 24 urah, je navedena na ploščici za tehnične navedbe, nalepki v notranjosti hladilnika.

Postopek zamrzovanja traja 24 ur: v tem času ne dodajajte drugih živil za zamrzovanje.

Po 24 urah, ko je zamrzovanje končano, izklopite funkcijo hitrega zamrzovanja Hitro zamrzovanje (oglejte si »Funkcija Hitro zamrzovanje«).

Koledar zamrzovanja

				
1-2	3-4	3-6	3-6	3-6
				
3-6	10-12	10-12	10-12	10-12

Simboli predstavljajo različne vrste zamrznjenih živil.

Številke predstavljajo čase shranjevanja v mesecih za ustrezne vrste zamrznjenih živil. Ali zgornja ali spodnja vrednost navedenega časa shranjevanja velja ali ne, je odvisno od kakovosti živil in rokovanja z njimi pred zamrzovanjem.

Shranjevanje zamrznjenih živil

Ob prvem vklopu ali po daljšem obdobju neuporabe naj naprava vsaj 12 ur deluje z vklopljeno funkcijo Hitro zamrzovanje, preden vanjo položite živila.

i V primeru nenamerne odtajanja, npr. da je izpad električnega toka daljši od vrednosti, navedene v razpredelnici tehničnih podatkov pod »Čas naraščanja temperature«, morate odtajana živila porabiti hitro ali takoj skuhati in ponovno zamrzniti.

Odmrzovanje

Globoko zamrznjena ali zamrznjena živila lahko pred uporabo odmrznete v hladilniku ali pri sobni temperaturi, odvisno od razpoložljivega časa.

Majhne kose lahko začnete pripravljati še zamrznjene, neposredno iz zamrzovalnika: v tem primeru bo priprava hrane trajala dlje.

Priprava ledenih kock

Ta naprava je opremljena s posodico za pripravo ledenih kock.

1. Napolnite posodico z vodo.
2. Postavite jo v zamrzovalnik.

⚠ POZOR! Za odstranjevanje posodice iz zamrzovalnika ne uporabljajte kovinskih predmetov.

⚠ POZOR! Naprave se ne dotikajte z mokrimi rokami, ker se lahko primejo katerekoli notranje površine.

Hladilni vložki

Zamrzovalniku sta priložena dva hladilna vložka. Podaljšata čas ohranitve živil v primeru izpada električnega toka ali okvare.

⚠ POZOR! Ne odpirajte hladilnih vložkov in ne pijte njihove vsebine.

Namigi in nasveti

Običajni zvoki delovanja

Zvoki, navedeni v nadaljevanju, so med delovanjem običajni:

- Med črpanjem hladilnega sredstva je slišen blag klototajoč in šumeč zvok tuljav.
- Med črpanjem hladilnega sredstva je slišen brneč in utripajoč zvok kompresorja.
- Nenadno pokanje iz notranjosti naprave zaradi toplotnega raztezanja (naraven in nenevaren fizikalni pojav).
- Pri vklopu ali izklopu kompresorja je slišen blag klikajoč zvok regulatorja temperature.

Nasveti za varčevanje z energijo

- Vrat ne odpirajte pogosto in jih ne puščajte odprtih dlje, kot je treba.
- Ne odstranjujte hladilnih vložkov iz košare za zamrzovanje.

Namigi za hlajenje svežih živil

- V hladilniku ne shranjujte toplih živil ali hlapljivih tekočin.
- Živila pokrijte ali zavijte, še posebej, če imajo močan vonj.

- Živila shranite tako, da bo okoli njih lahko prosto krožil zrak.

Namigi za hlajenje

Uporabni nasveti:

- Meso (vse vrste): zavijte v primerno embalažo in postavite na stekleno polico nad predalom za zelenjavo. Meso shranjujte največ 1-2 dni.
- Pripravljene jedi, hladne jedi: pokrijte in postavite na poljubno polico.
- Sadje in zelenjava: temeljito očistite in položite v poseben predal. Nepakiranih banan, krompirja, čebule in česna ne smete hraniti v hladilniku.
- Maslo in siri: položite v posebno nepropustno posodo ali zavijte v aluminijasto folijo ali polietilensko vrečko, da izločite čim več zraka.
- Steklenice: zaprite s pokrovčki in položite na vratno polico za steklenice ali (če je na voljo) na držalu za steklenice.

Namigi za zamrzovanje

- Zamrzujte samo kakovostna, sveža in povsem očiščena živila.

- Za temeljitejše zamrzovanje in odtaljevanje razdelite živila na majhne porcije.
- Živila zavijte v aluminijasto folijo ali polietilen. Prepričajte se, da so zavitki nepredušno zaprti.
- Če želite preprečiti povišanje temperature že zamrznjenih živil, poleg njih ne postavljajte svežih nezamrznjenih živil.
- Nemastna živila lahko shranjujete lažje in dalj časa od mastnih. Sol skrajša dobo shranjevanja živil.
- Ne uživajte ledenih kock, sorbetov ali sladolednih lučk takoj, ko jih vzamete iz zamrzovalnika. Nevarnost ozeblin.
- Posamezne zavitke je priporočljivo označiti z datumom zamrzovanja, da imate pod nadzorom čas shranjevanja.

Namigi za shranjevanje zamrznjenih živil

- Prepričajte se, da je imel prodajalec zamrznjena živila primerno shranjena.
- Poskrbite, da bodo zamrznjena živila iz trgovine v zamrzovalnik prenesena v najkrajšem možnem času.
- Odtajana živila se hitro pokvarijo in jih ne smete ponovno zamrzniti.
- Ne prekoračite obdobja zamrzovanja, ki ga navede proizvajalec živil.
- V zamrzovalnik ne shranjujte steklenih posod s tekočino, ker lahko počijo.

Vzdrževanje in čiščenje

⚠ OPOZORILO! Oglejte si poglavja o varnosti.

Splošna opozorila

⚠ POZOR! Pred vzdrževalnimi deli izključite napravo.

i Naprava ima v svoji hladilni enoti ogljikovodike, zaradi česar mora vzdrževanje in polnjenje izvajati pooblaščen serviser.

i Dodatna oprema in deli naprave niso primerni za pomivanje v pomivalnem stroju.

Čiščenje notranjosti

Pred prvo uporabo naprave morate notranjost in vso notranjo opremo očistiti z mlačno vodo in nevtralnimi pomivalnimi sredstvom, da odstranite tipičen vonj po novem, ter nato temeljito posušiti.

⚠ POZOR! Ne uporabljajte čistilnih sredstev, grobih praškov, klora ali oljnih čistil, ker poškodujejo površino.

Redno čiščenje

⚠ POZOR! Cevi in/ali kablov v napravi ne smete vleči, premikati ali jih poškodovati.

⚠ POZOR! Ne poškodujte hladilnega sistema.

Napravo morate redno čistiti:

1. Očistite notranjost in dodatno opremo z mlačno vodo ter nekaj nevtralnega pomivalnega sredstva.
2. Redno preverjajte vratna tesnila in jih očistite, da na njih ne bo ostankov hrane in umazanije.
3. Temeljito izperite in posušite.
4. Če sta kondenzator in kompresor na hrbtni strani naprave dosegljiva, ju očistite s krtačko.

Na ta način boste izboljšali delovanje naprave in prihranili porabo električne energije.

Odtaljevanje hladilnika

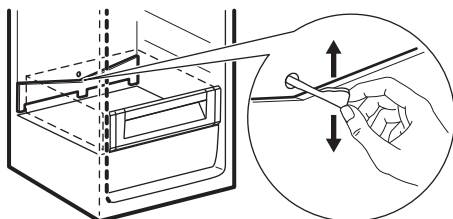

Med običajno uporabo se ob vsaki zaustavitvi kompresorja ivje samodejno odtaja z izparilnika v hladilnem prostoru. Odtajana voda odteka skozi odprtino za odtekanje vode v posebno posodo na zadnji strani naprave nad kompresorjem, kjer izhlapi.

Pomembno je, da redno čistite odprtino za odtekanje odtajane vode na sredini kanala hladilnega prostora in s tem preprečite prelivanje in kapljanje vode po živilih v notranjosti.

Za to uporabite čistilni pribor, priložen v vrečki z dodatki.

Odtaljevanje zamrzovalnika

V zamrzovalniku se ne nabira led. To pomeni, da se med delovanjem niti na notranjih stenah niti na živilih ne nabira ivje.

Obdobja neuporabe

Če naprave dlje časa ne uporabljate, opravite naslednje varnostne ukrepe:

1. Napravo izključite iz električnega omrežja.
2. Odstranite vsa živila.
3. Očistite napravo ter vso opremo.
4. Pustite vrata odprta, da preprečite nastanek neprijetnih vonjav.

⚠ POZOR! Če želite napravo pustiti vklopljeno, prosite nekoga, da jo občasno preveri, da se živila v njej v primeru izpada električne energije ne bi pokvarila. Priporočamo vklop funkcije Dopust.

Odpravljanje težav

⚠ OPOZORILO! Oglejte si poglavja o varnosti.

Kaj storite v primeru ...

Težava	Možen vzrok	Rešitev
Naprava ne deluje.	Naprava je izklopljena.	Vklopite napravo.
Naprava ne deluje.	Vtič ni pravilno vtaknjen v vtičnico.	Pravilno vtaknite vtič v vtičnico.

Težava	Možen vzrok	Rešitev
Naprava ne deluje.	Ni napetosti v vtičnici.	V omrežno vtičnico vključite drugo električno napravo. Obrnite se na usposobljenega električarja.
Naprava je glasna.	Naprava ni pravilno podprta.	Preverite, ali je naprava stabilno na tleh.
Deluje zvočni ali vidni alarm.	Napravo ste vklopili pred kratkim ali pa je temperatura še vedno previsoka.	Oglejte si »Alarm visoke temperature«.
Deluje zvočni ali vidni alarm.	Vrata ste pustili odprta.	Zaprte vrata. Oglejte si »Alarm za odprta vrata«.
Deluje zvočni ali vidni alarm.	Temperatura v napravi je previsoka.	Obrnite se na usposobljenega električarja ali najbližji pooblaščen servisni center.
Na prikazovalniku temperature je prikazan simbol pravokotnika ali kvadrata namesto števil.	Težava s tipalom temperature.	Obrnite se na najbližji pooblaščen servisni center (hladilni sistem bo še naprej ohranjal živila hladna, a temperature ne boste mogli spreminjati).
Luč ne sveti.	Luč je v stanju pripravljenosti.	Zaprte in odprite vrata.
Luč ne sveti.	Luč je okvarjena.	Obrnite se na najbližji pooblaščen servisni center.
Kompresor deluje neprekinjeno.	Temperatura je nepravilno nastavljena.	Oglejte si poglavje »Delovanje«.
Kompresor deluje neprekinjeno.	Hkrati je shranjenih veliko živil.	Počakajte nekaj ur in ponovno preverite temperaturo.
Kompresor deluje neprekinjeno.	Temperatura v prostoru je previsoka.	Oglejte si razpredelnico klimatskih razredov na ploščici za tehnične navedbe.
Kompresor deluje neprekinjeno.	Živila, ki ste jih dali v napravo, so bila pretopla.	Počakajte, da se živila ohladijo na sobno temperaturo, preden jih shranite.

Težava	Možen vzrok	Rešitev
Kompresor deluje neprekinjeno.	Vrata niso pravilno zaprta.	Oglejte si »Zapiranje vrat«.
Kompresor deluje neprekinjeno.	Funkcija Hitro zamrzovanje je vklopljena.	Oglejte si »Funkcija Hitro zamrzovanje«.
Kompresor deluje neprekinjeno.	Funkcija Nakupovanje je vklopljena.	Oglejte si »Funkcija Nakupovanje«.
Kompresor se ne zažene takoj po vklopu funkcije Hitro zamrzovanje ali spremembi temperature.	To je običajno, ni prišlo do napake.	Kompresor se zažene po določenem času.
Kompresor se ne zažene takoj po vklopu funkcije Nakupovanje ali spremembi temperature.	To je običajno, ni prišlo do napake.	Kompresor se zažene po določenem času.
Voda teče v hladilnik.	Živila v napravi preprečujejo odtekanje vode v zbiralnik.	Živila se ne smejo dotikati zadnje stene.
Voda teče na tla.	Odvod odtajane vode ni priključen na izparilni pladenj nad kompresorjem.	Odvod odtajane vode namestite na izparilni pladenj.
Temperature ni mogoče nastaviti.	Funkcija Nakupovanje je vklopljena.	Ročno izklopite funkcijo Nakupovanje ali počakajte, da se funkcija samodejno izklopi za nastavitev temperature. Oglejte si »Funkcija Nakupovanje«.
Temperature ni mogoče nastaviti.	Funkcija Hitro zamrzovanje je vklopljena.	Ročno izklopite funkcijo Hitro zamrzovanje ali počakajte, da se funkcija samodejno izklopi za nastavitev temperature. Oglejte si »Funkcija Hitro zamrzovanje«.
Na prikazovalniku se prikazuje DEMO.	Naprava je v predstavitvenem načinu.	OK držite pritisnjeno približno 10 sekund, dokler ne zaslišite dolgega zvočnega signala in se prikazovalnik za kratek čas ne izklopi.

Težava	Možen vzrok	Rešitev
Temperatura v napravi je prenizka/previsoka.	Regulator temperature ni pravilno nastavljen.	Nastavite višjo/nižjo temperaturo. Vključite ventilator.
Temperatura v napravi je prenizka/previsoka.	Vrata niso pravilno zaprta.	Oglejte si »Zapiranje vrat«.
Temperatura v napravi je prenizka/previsoka.	Temperatura živil je previsoka.	Živila naj se pred hrambo ohladijo na sobno temperaturo.
Temperatura v napravi je prenizka/previsoka.	Hkrati je shranjenih veliko živil.	Hkrati imejte shranjenih manj živil.
Temperatura v napravi je prenizka/previsoka.	Vrata ste odprli prepogosto.	Vrata odprite samo, če je treba.
Temperatura v napravi je prenizka/previsoka.	Funkcija Hitro zamrzovanje je vklopljena.	Oglejte si »Funkcija Hitro zamrzovanje«.
Temperatura v napravi je prenizka/previsoka.	Funkcija Nakupovanje je vklopljena.	Oglejte si »Funkcija Nakupovanje«.
Temperatura v napravi je prenizka/previsoka.	V napravi ni kroženja hladnega zraka.	Poskrbite za kroženje hladnega zraka v napravi.
Na zadnji steni hladilnika je preveč kondenzirane vode.	Vrata so bila prepogosto odprta.	Vrata odprite samo, ko je treba.
Na zadnji steni hladilnika je preveč kondenzirane vode.	Vrata niso bila povsem zaprta.	Poskrbite, da bodo vrata povsem zaprta.
Na zadnji steni hladilnika je preveč kondenzirane vode.	Shranjena živila niso bila zaščitena.	Živila pred hrambo v napravi zavijte v primerno embalažo.
Vrata se težko odpirajo.	Vrata ste poskusili ponovno odpreti takoj, ko ste jih zaprli.	Med zapiranjem in ponovnim odpiranjem vrat počakajte nekaj sekund.

i Če po opravljenih zgornjih pregledih naprava še vedno ne deluje pravilno, se obrnite na pooblaščen servisni center. Seznam najdete na koncu tega priročnika.

Zamenjava žarnice

Naprava ima notranjo svetlečo diodo z dolgo življenjsko dobo.

Žarnico lahko zamenja le serviser. Obrnite se na pooblaščen servisni center.

Zapiranje vrat

1. Očistite tesnila vrat.
2. Po potrebi nastavite vrata. Oglejte si navodila za montažo.
3. Po potrebi zamenjajte poškodovana tesnila vrat. Obrnite se na pooblaščen servisni center.

Tehnični podatki

Kategorija izdelka	
Vrsta izdelka	Hladilnik - Zamrzovalnik
Vrsta namestitve	Samo vgradna
Dimenzije izdelka	
Višina	1884 mm
Širina	540 mm
Globina	549 mm
Neto prostornina	
Hladilnik	213 litrov
Zamrzovalnik	60 litrov
Sistem odtaljevanja	
Hladilnik	samodejno
Zamrzovalnik	samodejno
Klasifikacija z zvezdicami	✳️✳️✳️
Čas naraščanja temperature	21 ur
Zmogljivost zamrzovanja	10 kg/24 h
Poraba energije	0,644 kWh/24 h
Raven hrupa	39 dB (A)
Energijski razred	A++
Napetost	230 - 240 V
Frekvenca	50 Hz

Kdo izvaja servisna dela?

Ponudnik servisnih storitev podjetja IKEA bo zagotovil servisna dela preko svojih storitev ali mreže pooblaščenih servisnih partnerjev.

Kaj krije ta garancija?

Garancija krije okvare naprav, ki nastanejo zaradi napak v konstrukciji ali materialu od datuma nakupa v trgovini IKEA. Ta garancija velja samo za domačo uporabo. Izjeme so navedene pod naslovom »Česa ta garancija ne krije?« V garancijskem obdobju bodo stroški odpravljanja okvare, npr. popravila, nadomestni deli, delo in pot, kriti, če je naprava dostopna za popravilo brez dodatnih stroškov. Glede teh pogojev veljajo smernice EU (št. 99/44/ES) in ustrezni krajevni predpisi. Zamenjani deli postanejo last podjetja IKEA.

Kakšen je postopek podjetja IKEA pri odpravljanju težav?

S strani podjetja IKEA izbran ponudnik servisnih storitev bo pregledal izdelek in se po lastni presoji odločil, ali ta garancija krije popravilo. Če garancija krije popravilo, bo ponudnik servisnih storitev podjetja IKEA ali njegov pooblaščen servisni partner preko svojega servisa po lastni odločitvi popravil okvarjen izdelek ali pa ga zamenjal z enakim ali primerljivim izdelkom.

Česa ta garancija ne krije?

- Običajne obrabe.
- Namerne škode ali škode zaradi malomarnosti, škode, nastale zaradi neupoštevanja navodil za uporabo, napačne namestitve ali priključitve na napačno napetost, škode, nastale zaradi kemične ali elektro-kemične reakcije, rje, korozije, ali škode, ki jo povzroči voda, vključno, vendar ne omejeno na škodo, ki jo povzroči prekomerna količina apnenca v vodovodnem sistemu, in

škodo, ki nastane zaradi neobičajnih okoljskih razmer.

- Potrošnega materiala, vključno z baterijami in žarnicami.
- Nedelujočih in okrasnih delov, ki ne vplivajo na običajno uporabo naprave, kot tudi prask in morebitnih razlik v barvi.
- Naključne škode, ki jo povzročijo tujki ali snovi, in škode, ki nastane pri čiščenju ali sproščanju filtrov, izpusnih sistemov ali predalov za pralno sredstvo.
- Poškodb naslednjih delov:
 - steklokeramike, dodatne opreme, košar za posodo in jedilni pribor, dovodnih in odvodnih cevi, tesnil, žarnic in pokrovov žarnic, zaslonov, tipk, ohišij in delov ohišij. Razen v primeru, ko se izkaže, da je do takšne poškodbe prišlo zaradi napak v izdelavi.
- Primerov, pri katerih serviser med obiskom ne najde napake.
- Popravil, ki jih ne opravi izbrani ponudnik servisnih storitev in/ali pooblaščen servisni pogodbenik, ali primerov, kjer niso bili uporabljeni originalni deli.
- Popravil, ki so potrebna zaradi napačne namestitve ali namestitve, ki ni v skladu s specifikacijami.
- Uporabe naprave v negospodinjskem okolju, tj. profesionalna uporaba.
- Poškodb, nastalih pri prevozu. Če stranka odpelje izdelek na domači ali kakšen drug naslov, podjetje IKEA ni odgovorno za poškodbe, ki lahko nastanejo med prevozom. Vendar pa v primeru, da podjetje IKEA poskrbi za dostavo izdelka na strankin dostavni naslov, poškodbe izdelka, nastale med dostavljanjem, ta garancija krije.
- Stroškov za prvotno nameščanje naprave podjetja IKEA. Če pa ponudnik servisnih storitev podjetja IKEA ali njegov pooblaščen servisni partner popravi ali zamenja napravo pod pogoji te garancije, bo ponudnik servisnih storitev ali njegov pooblaščen servisni partner

ponovno namestil popravljeno napravo ali po potrebi namestil nadomestno. Ta omejitev ne velja za delo brez napak s strani usposobljenega strokovnjaka, ki uporabi naše originalne dele zaradi prilagoditve naprave tehnično varnostnim specifikacijam druge države EU.

Veljavnost zakona države

IKEINA garancija vam zagotavlja določene zakonite pravice, ki krijejo ali presegajo krajevne zahteve. Vendar ti pogoji nikakor ne omejujejo pravic potrošnika, opisanih v krajevni zakonodaji.

Območje veljavnosti

Za naprave, ki so bile kupljene v eni izmed držav EU in prepeljane v drugo državo EU, bodo storitve na voljo v okviru garancijskih pogojev, ki veljajo v novi državi. Obveznost izvajanja storitev v okviru garancije obstaja le v primeru, če naprava izpolnjuje in je nameščena v skladu z naslednjim:

- tehničnimi specifikacijami države, v kateri je podan garancijski zahtevek,
- navodili za montažo in varnostnimi navodili iz navodil za uporabo.

Namenske poprodajne storitve za IKEINE naprave:

Brez odlašanja se obrnite na IKEINO poprodajno servisno službo, da:

1. podate servisni zahtevek po tej garanciji;
2. prosite za pojasnitev namestitve IKEINE naprave v namenski IKEIN kuhinjski element. Servis ne zagotavlja pojasnitev glede:
 - celotne postavitve IKEINE kuhinje,
 - priključitve na električno omrežje (če naprava nima vtiča in kabela), vodovodno in plinsko napeljavo, ker mora to opraviti pooblaščen serviser.
3. prosite za pojasnitev vsebine navodil za uporabo in specifikacij IKEINE naprave.

Da bi vam zagotovili najboljšo možno pomoč, preden stopite v stik z nami, natančno preberite navodila za montažo in/ali navodila za uporabo v tej brošuri.

Kako stopite v stik z nami, če potrebujete servisno storitev



Oglejte si zadnjo stran teh navodil za celoten seznam izbranih IKEINIH stikov in ustreznih državnih telefonskih števil.

- i** Da bi vam zagotovili čim hitrejšo storitev, priporočamo, da uporabite določene telefonske številke, navedene na koncu teh navodil. Vedno uporabite številke, navedene v knjižici določene naprave, za katero potrebujete pomoč. Preden nas pokličete, se prepričajte, da imate številko artikla IKEA (8-mestno kodo) in serijsko številko (8-mestno kodo, ki jo najdete na nazivni ploščici) naprave, za katero potrebujete pomoč.

- i** SHRANITE RAČUN! To je vaše dokazilo o nakupu in ga potrebujete, če želite, da bo garancija veljala. Na računu se nahajata tudi IKEINO ime in številka izdelka (8-mestna oznaka) za vsako od kupljenih naprav.

Ali potrebujete dodatno pomoč?

Za vsa dodatna vprašanja, ki niso povezana s servisnimi storitvami za vaše naprave, se obrnite na klicni center naše najbližje IKEINE trgovine. Preden stopite v

stik z nami, priporočamo, da natančno preberete dokumentacijo naprave.

Country	Phone number	Call Fee	Opening time
België	070 246016	Binnenlandse gesprekskosten	8 tot 20 Weekdagen
Belgique		Tarif des appels nationaux	8 à 20. En semaine
България	00359888164080 0035924274080	Такса за повикване от страната	От 9 до 18 ч в работни дни
Česká republika	246 019721	Cena za místní hovor	8 až 20 v pracovních dnech
Danmark	70 15 09 09	Landstakst	man. - fre. 09.00 - 20.00 lør. - søn. 09.00 - 18.00
Deutschland	+49 1806 33 45 32*	* 0,20 €/Verbindung aus dem Festnetz max. 0,60 €/Verbindung aus dem Mobilfunknetz	Werktags von 8.00 bis 20.00
Ελλάδα	211 176 8276	Υπεραστική κλήση	8 έως 20 κατά τις εργάσιμες ημέρες
España	91 1875537	Tarifa de llamadas nacionales	De 8 a 20 en días laborables
France	0170 36 02 05	Tarif des appels nationaux	9 à 21. En semaine
Hrvatska	00385 1 6323 339	Trošak poziva 27 lipa po minuti	radnim danom od ponedjeljka do petka od 08:00 do 16:00
Ireland	0 14845915	National call rate	8 till 20 Weekdays
Ísland	5880503	Innanlandsgjald fyrir síma	9 til 18. Virka daga
Italia	02 00620818	Tariffa applicata alle chiamate nazionali	dalle 8 alle 20 nei giorni feriali
Κυπρος	22 030 529	Υπεραστική κλήση	8 έως 20 κατά τις εργάσιμες ημέρες
Lietuva	5 230 06 99	Nacionaliniai pokalbių tarifai	Pr. - Ketv.: 8:00 - 12:00, 12:45 - 17:00 Pnkt.: 8:00 - 12:00, 12:45 - 15:45
Magyarország	061 998 0549	Belföldi díjszabás	Hétköznap 8 és 10 óra között
Nederland Luxembourg	0900 - 235 45 32 (0900-BEL IKEA) 0031 - 50 316 8772 (international)	Geen extra kosten. Alleen lokaal tarief.	ma-vr: 8.00 - 21.00 zat: 9.00 - 21.00 zon / pub. vakantie: 10.00 - 18.00
Norge	22 72 35 00	Takst innland	8 til 20 ukedager
Österreich	+43-1-2056356	max. 10 Cent/min.	Mo - Fr 8.00 - 20.00 Uhr
Polska	801 400 711	Stawka wg taryfy krajowej	Od 8 do 20 w dni robocze
Portugal	211557985	Chamada Nacional	9 às 21. Dias de Semana *excepto feriados
România	021 211 08 88	Tarif apel național	8 - 20 în zilele lucrătoare
Россия	8 495 6662929	Действующие телефонные тарифы	с 8 до 20 по рабочим дням Время московское
Schweiz	031 5500 324	Tarif für Anrufe im Bundesgebiet	8 bis 20 Werktag
Suisse		Tarif des appels nationaux	8 à 20. En semaine
Svizzera		Tariffa applicata alle chiamate nazionali	dalle 8 alle 20 nei giorni feriali
Slovensko	(02) 3300 2554	Cena vnútroštátneho hovoru	8 až 20 v pracovných dňoch
Suomi	030 6005203	Lankapuhelinverkosta 0,0835 €/puhelu + 0,032 €/min Matkapuhelinverkosta 0,192 €/min	arkipäivisin 8.00 - 20.00
Sverige	0775 700 500	lokalsamtal (lokal taxa)	mån-fre 8.30 - 20.00 lör-sön 9.30 - 18.00
Türkiye	212 244 0769	Ulusal arama ücreti	Hafta içi saat 09:00'dan 18:00'a kadar
Україна	044 586 2078	Міжміські дзвінки платні	9 - 21 В робочі дні
United Kingdom	020 3347 0044	National call rate	9 till 21. Weekdays
Србија	+381 11 7 555 444 (ако позивате изван Србије) 011 7 555 444 (ако позивате из Србије)	Цена позива у националном саобраћају	Понедељак – субота: 09 – 20 Недеља: 09 – 18
Eesti, Latvija, Slovenija		www.ikea.com	

222375867-A-482018

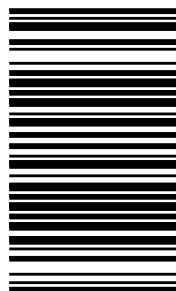

© Inter IKEA Systems B.V. 2018

21552

AA-2061379-2