

LV

LT

KÖLDGRADER



Design and Quality
IKEA of Sweden



LATVIEŠU

Pilnu IKEA apstiprināto pēcpārdošanas pakalpojumu sniedzēju sarakstu un tālruņa numurus, lūdzu, skatiet šīs rokasgrāmatas pēdējā lappusē.



LIETUVIŲ

Visą „IKEA“ paskirtų aptarnavimo po pardavimo paslaugų teikėjų ir atitinkamų nacionalinių telefonų numerių sąrašą rasite paskutiniame šio vadovo puslapyje.

| | |
|-----------------|-----------|
| LATVIEŠU | 4 |
| LIETUVIŲ | 28 |

Saturs

| | | | |
|----------------------|----|---------------------------------|----|
| Drošības informācija | 4 | Padomi un ieteikumi | 17 |
| Drošības norādījumi | 5 | Kopšana un tīrīšana | 18 |
| Uzstādīšana | 7 | Problēmrisināšana | 19 |
| Ierīces apraksts | 8 | Tehniskie dati | 23 |
| Lietošana | 9 | Apsvērumi par vides aizsardzību | 24 |
| Izmantošana ikdienā | 13 | IKEA GARANTĪJA | 24 |

Izmaiņu tiesības rezervētas.

⚠ Drošības informācija

Pirms ierīces uzstādīšanas un lietošanas rūpīgi izlasiet pievienotos norādījumus. Ražotājs neatbild par savainojumiem un bojājumiem, kas radušies ierīces nepareizas uzstādīšanas vai izmantošanas rezultātā. Glabājiet šīs instrukcijas drošā, pieejamā vietā, lai tās varētu izmantot nākotnē.

Bērnu un nespējīgu cilvēku drošība

- Šo ierīci drīkst izmantot bērni no 8 gadu vecuma un cilvēki ar ierobežotām fiziskām, sensorām vai garīgām spējām, vai pieredzes un zināšanu trūkumu atbildīgās personas uzraudzībā vai, ja tie ir informēti par ierīces drošu lietošanu un izprot potenciālos riskus.
- Šo ierīci var izmantot bērni vecumā no 3 līdz 8 gadu vecumam un personas ar ļoti plašu un sarežģītu invaliditāti, ja tās saņēmušas pienācīgas norādes.
- Bērni līdz 3 gadu vecumam nedrīkst atrasties ierīces tuvumā bez pastāvīgas uzraudzības.
- Neļaujiet bērniem rotaļāties ar ierīci.
- Bērni nedrīkst tīrīt ierīci un veikt tās apkopi bez uzraudzības.
- Neļaujiet bērniem tuvoties iepakojumam un atbrīvojieties no tā attiecīgi.

Vispārīgi drošības norādījumi

- Ierīce paredzēta izmantošanai mājāsaimniecībā un līdzīgiem mērķiem, piemēram:
 - lauku mājās, darbinieku virtuves zonās veikalos, birojos un citās darba vietās;
 - viesu lietošanai viesnīcās, moteļos, privātajās viesnīcās un citās apdzīvojamās vidēs
- **BRĪDINĀJUMS!** Sekojiet, lai ierīces korpusa vai iebūvētās konstrukcijas ventilācijas atveres nebūtu aizsērējušas.
- **BRĪDINĀJUMS!** Nelietojiet ražotāja neieteiktas mehāniskas ierīces vai citus līdzekļus atkuššanas procesa paātrināšanai.
- **BRĪDINĀJUMS!** Nesabojājiet dzesētāja shēmu.
- **BRĪDINĀJUMS!** Nelietojiet ēdiena uzglabāšanas paredzētajos nodalījumos elektroierīces, ja vien to izmantošanu neparedz ražotājs.
- Ierīces tīrīšanai neizmantojiet tvaiku un neizsmidziniet ūdeni.
- Tīriet ierīci ar mitru, mīkstu drānu. Lietojiet tikai neitrālus tīrīšanas līdzekļus. Neizmantojiet abrazīvus izstrādājumus, abrazīvus sūkļus, šķīdinātājus vai metāla priekšmetus.
- Neglabājiet ierīcē sprāgstošas vielas, tādas kā aerosoli ar uzliesmojošu virzošo spēku.
- Ja elektrības padeves vads ir bojāts, lai izvairītos no nelaimes gadījumiem, to jānomaina ražotājam, autorizētajam servisa centram vai kvalificētam speciālistam.

Drošības norādījumi

Uzstādīšana



BRĪDINĀJUMS! Ierīci drīkst uzstādīt tikai kvalificēta persona.

- Ņemiet visu iesaiņojumu.
- Neuzstādiet un nelietojiet bojātu ierīci.
- Nelietojiet ierīci pirms tās iebūvēšanas.
- Ievērojiet kopā ar ierīci piegādātās uzstādīšanas norādes.
- Vienmēr uzmanīgi pārvietojiet ierīci, jo tā ir smaga. Vienmēr izmantojiet drošības cimdus un ierīces komplektācijā iekļautos apavus.
- Pārlicinieties, ka ap ierīci brīvi cirkulē gaiss.
- Pēc uzstādīšanas vai durvju vēršanās virziena maiņas nogaidiet vismaz 4 stundas, līdz pieslēdzat ierīci

elektrofīklam. Tas nepieciešams, lai ļautu eļļai iepļūst atpakaļ kompresorā.

- Pirms jebkāda darba veikšanas ar ierīci (piemēram, durvju vēršanās virziena maiņas) atvienojiet kontaktdakšu no kontaktligzdas.
- Neuzstādiet ierīci blakus radiatoriem, plītim, cepeškrāsnīm vai plīts virsmām.
- Nepakļaujiet ierīci lietus iedarbībai.
- Neuzstādiet ierīci tiešos saules staros.
- Neuzstādiet ierīci pārāk mitrās un pārāk aukstās vietās.
- Pārvietojot ierīci, paceliet to aiz priekšējās malas, lai nesaskrāpētu grīdu.
- Ierīces komplektācijā ir iekļauts mitruma uzsūcēja maisiņš. Tā nav rotālieta. Tas nav ēdams. Izmetiet to nekavējoties.

Elektrības padeves pieslēgšana



BRĪDINĀJUMS! Var izraisīt ugunsgrēku un elektrošoku.



BRĪDINĀJUMS! Novietojot ierīci, pārliecinieties, ka vads nav aizķēries vai bojāts.



BRĪDINĀJUMS! Nelietojiet daudzkontakta adapterus vai pagarinātājus.

- Ierīcei jābūt iezemētai.
- Pārliecinieties, ka tehnisko datu plāksnītē norādītie parametri atbilst elektrofikla parametriem.
- Vienmēr izmantojiet pareizi uzstādītu un drošu kontaktligzdu.
- Rīkojieties uzmanīgi, lai nesabojātu elektriskās detaļas (piem., kontaktspraudni, kabeli, kompresoru). Sazinieties ar pilnvarotu servisa centru vai elektriķi, lai nomainītu elektriskās detaļas.
- Strāvas kabelim jāatrodas zemāk par spraudkontakta.
- Pieslēdziet kontaktspraudni kontaktligzdai tikai uzstādīšanas beigās. Pārbaudiet, vai pēc uzstādīšanas kontaktspraudnim var brīvi piekļūt.

- Nekad neatslēdziet ierīci no fīkla, velkot aiz strāvas kabeļa. Vienmēr velciet aiz kontaktspraudņa.

Izmantošana



BRĪDINĀJUMS! Savainojumu, apdegumu vai elektrošoka risks.



Ierīce satur satur uzliesmojošu gāzi, izobutānu (R600a), dabasgāzi, kas ir videi praktiski nekaitīga. Rīkojieties uzmanīgi, lai nesabojātu dzesētāja shēmu, kas satur izobutānu.

- Nemainiet šīs ierīces specifikācijas.
- Neievietojiet elektriskās ierīces (piem., saldējuma pagatavošanas ierīci) ierīcē, izņemot, ja ražotājs norādījis, ka to var darīt.
- Ja dzesētāja shēmā rodas bojājumi, pārliecinieties, ka telpā nav liesmas vai aizdegšanās avoti. Izvēdiniet telpu.
- Neļaujiet karstiem priekšmetiem saskarties ar ierīces plastmasas daļām.
- Neglabājiet bezalkoholiskos dzērienus saldētavas nodalījumā. Tas radīs spiedienu dzēriena tvertnē.
- Neuzglabājiet ierīcē viegli uzliesmojošas gāzes vai šķidrumus.
- Neievietojiet ierīcē, neturiet tās tuvumā vai uz tās viegli uzliesmojošas vielas vai ar viegli uzliesmojošām vielām piesūcinātus priekšmetus.
- Nepieskarieties kompresoram vai kondensatoram. Tie ir karsti.
- Neizņemiet un nepieskarieties saldētavā ievietotajiem produktiem ar slapjām vai mitrām rokām.
- Nesasaldējiet atkārtoti atkausētu pārtiku.
- Ievērojiet uzglabāšanas norādījumus, kas norādīti uz pārtikas iesaiņojuma.

Iekšējais apgaismojums

⚠ BRĪDINĀJUMS! Pastāv risks saņemt elektrošoku.

- Šajā ierīcē izmantotā spuldze paredzēta tikai mājssaimniecības ierīcēm. Nelietojiet to telpu apgaismošanai.

Apkope un tīrīšana

⚠ BRĪDINĀJUMS! Pastāv savainojumu vai ierīces bojājumu risks.

- Pirms apkopes izslēdziet ierīci un atvienojiet to no elektrotīkla.
- Šīs ierīces dzesētājagregātā ir ogļūdeņradis. Dzesētājagregāta atkārtotas uzpildes darbus var veikt tikai kvalificētas personas.
- Regulāri pārbaudiet ierīces aizplūdes atveri un, ja nepieciešams, iztīriet to. Ja izplūdes sistēma nosprostota, atkausētais ūdens sakrāsies ierīces apakšējā daļā.

Servisa izvēlne

- Lai salabotu ierīci, sazinieties ar pilnvarotu servisa centru.
- Lietojiet tikai oriģinālas rezerves daļas.

Ierīces utilizācija

⚠ BRĪDINĀJUMS! Pastāv savainošanās vai nosmakšanas risks.

- Atvienojiet ierīci no elektropadeves.
- Nogrieziet strāvas kabeli un izmetiet to.
- Izņemiet durvis, lai novērstu bērnu vai dzīvnieku ieslēgšanu ierīcē.
- Šīs ierīces dzesētāja shēma un izolācijas materiāli nekaitē ozona slānim.
- Izolācijas slānis satur viegli uzliesmojošu gāzi. Saazinieties ar vietējo pašvaldību, lai noskaidrotu, kā pareizi atbrīvoties no ierīces.
- Nesabojājiet dzesēšanas bloka daļu, kas atrodas blakus siltummainim.

Uzstādīšana

⚠ BRĪDINĀJUMS! Skatiet sadaļu "Drošība".

Izvietojums

i Skatiet montāžas norādījumus uzstādīšanai.

Lai nodrošinātu vislabāko veiktspēju, ierīce jāuzstāda pietiekamā attālumā no siltuma avotiem, piemēram, radiatoriem, boileriem, tiešiem saules stariem u.t.t. Nodrošiniet, lai skapja aizmugurē būtu brīva gaisa cirkulācija.

Novietošana

Ierīce ir jāuzstāda sausā un labi vēdinātā vietā, kuras temperatūra atbilst ierīces

tehnisko datu plāksnītē norādītajai klimatiskajai klasei:

| Klimatiskā klase | Apkārējā temperatūra |
|------------------|----------------------|
| SN | no +10°C līdz + 32°C |
| N | no +16°C līdz + 32°C |
| ST | no +16°C līdz + 38°C |
| T | no +16°C līdz + 43°C |

i Ierīces izmantošana ārpus noteiktā temperatūras diapazona var radīt darbības problēmas dažiem modeļiem. Pareizu ierīces darbību var garantēt, izmantojot to tikai noteiktajā temperatūras diapazonā. Ja jums ir kādas šaubas par ierīces uzstādīšanas vietu, lūdzu, sazinieties ar pārdevēju, mūsu klientu apkalpošanas centru vai tuvāko pilnvaroto servisa centru.

Elektriskais savienojums

Pirms ierīces pieslēgšanas elektroīklam pārbaudiet, vai tehnisko datu plāksnītē

minētie sprieguma un frekvences parametri atbilst mājas elektroīkla parametriem.

Ierīcei jābūt iezemētai. Lai nodrošinātu zemējumu, strāvas kabeļa kontaktspraudnis ir aprīkots ar papildu kontaktu. Ja mājas elektroīkla kontaktligzda nav iezemēta, iepriekš sazinoties ar kvalificētu speciālistu, pievienojiet ierīcei atsevišķu, spēkā esošiem noteikumiem atbilstošu zemējumu.

Ražotājs neuzņemsies atbildību par sekām, kas būs radušās, neievērojot iepriekš minētos norādījumus.

Ierīce atbilst Eiropas Savienības direktīvām. Direktīvas.

Ierīces apraksts

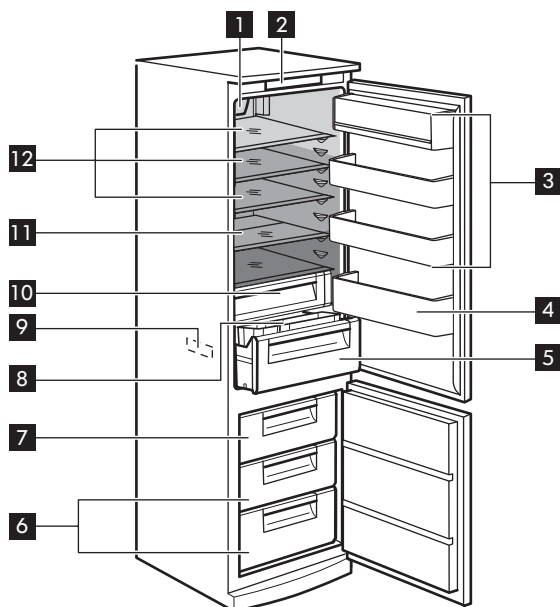

- | | |
|---|---|
| 1 Ventilatora dzesēšana ar LED lampu | 10 Zemas temperatūras nodaļējums |
| 2 Vadības panelis | 11 Izvelkams pusplaukts |
| 3 Durvju plaukti | 12 Stikla plaukti |
| 4 Pudeļu plaukts | ■ Vismazāk aukstā zona |
| 5 Dārzeņu atvilktnē | ■ Vidējas temperatūras zona |
| 6 Saldētavas atvilktnes | ■ Visaukstākā zona |
| 7 Saldētavas atvilktnē | |
| 8 Slīdošais plaukts ar tvertnēm | |
| 9 Datu plāksnīte | |

Lietošana

Vadības panelis

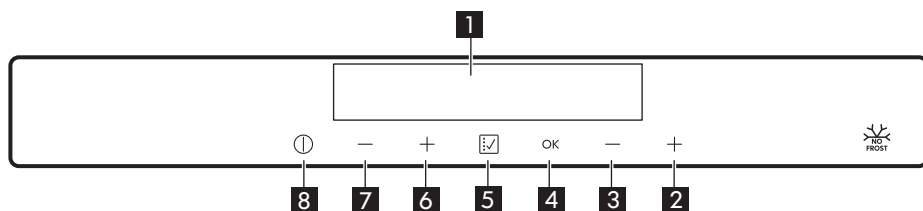

- | | |
|---|--|
| 1 Displejs | 6 Ledusskapja temperatūras paaugstināšanas taustiņš |
| 2 Saldētavas temperatūras paaugstināšanas taustiņš | 7 Ledusskapja temperatūras pazemināšanas taustiņš |
| 3 Saldētavas temperatūras pazemināšanas taustiņš | 8 ON/OFF taustiņš |
| 4 OK taustiņš | |
| 5 Funkcija taustiņš | |

Displejs

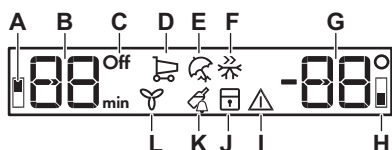

- | |
|---|
| A. Ledusskapja nodaļējuma indikators |
| B. Ledusskapja temperatūras indikators un laika indikators |
| C. Ledusskapja Off indikators |
| D. Funkciju indikators |
| E. Funkciju indikators |
| F. Funkciju indikators |
| G. Saldētavas temperatūras indikators |

- H. Saldētavas nodalījuma indikators
- I. Brīdinājuma indikators
- J. Bēru drošības funkcijas indikators.

Ieslēgšana

Iespraudiet elektropadeves kontaktdakšu elektrotīkla kontaktligzdā

1. Ja displejs izslēgts, nospiediet taustiņu **8** ON/OFF.

Temperatūras indikatori rāda noklusējuma temperatūru.

2. Pēc dažām sekundēm var atskanēt skaņas brīdinājuma signāls. Lai atiestatītu brīdinājuma signālu, skatiet sadaļu „Temperatūras paaugstināšanās trauksme”. Ja displejā parādās "DEMO", ierīce ir demonstrācijas režīmā. Skatiet sadaļu "Problēmrisināšana...".

- i** Lai izvēlētos citu temperatūru, skatiet sadaļu "Temperatūras regulēšana".

Izslēgšana

Nospiediet taustiņu **8** ON/OFF aptuveni 3 sekundes.

Displejs izslēdzas.

Lai atslēgtu ierīci no strāvas, atvienojiet kontaktdakšu no kontaktligzdas.

Ledusskapja ieslēgšana

1. Nospiediet vienu no ledusskapja temperatūras taustiņiem.

Vai:

1. Nospiediet taustiņu **5** Funkcija, līdz sāk mirgot ledusskapja ikona Off.
2. Lai apstiprinātu, nospiediet taustiņu **4** OK.
3. Ledusskapja indikators Off nodziest. Lai izvēlētos citu temperatūru, skatiet sadaļu "Temperatūras regulēšana".

- K. Funkciju indikators
- L. Funkciju indikators

Ledusskapja izslēgšana

1. Nospiediet taustiņu **5** Funkcija, līdz parādās ledusskapja ikona Off. Mirgo ledusskapja indikators Off un ledusskapja nodalījuma indikators.

2. Lai apstiprinātu, nospiediet taustiņu **4** OK.

Redzams ledusskapja indikators Off.

Temperatūras regulēšana

1. Iestatīto ledusskapja temperatūru var regulēt, nospiežot temperatūras taustiņus.

Noklusējuma temperatūra:

- ledusskapī +5 °C

Temperatūras indikators rāda iestatīto temperatūru.

Temperatūra ledusskapī var atšķirties robežās no +2 °C līdz +8 °C.

2. Saldētavā iestatīto temperatūru, iespējams, ir jānoregulē, nospiežot temperatūras taustiņus.

Noklusējuma temperatūra:

- saldētavā -18 °C

Temperatūras indikators rāda iestatīto temperatūru.

Temperatūra saldētavā var atšķirties robežās no -15 °C līdz -24 °C

- i** Iestatītā temperatūra tiks sasniegta 24 stundu laikā.

Strāvas padeves pārtraukuma gadījumā iestatītā temperatūra saglabājas.

Funkciju izvēle

Katru reizi, kad tiek piespiests taustiņš **5** Funkcija, var aktivizēt šādas funkcijas:

- IepirkšanāsFunkcija
- BrīvdienaFunkcija
- Ātra sasaldēšanaFunkcija

- Bērnu drošības funkcija
- Pudeles atdzesēšana Funkcija
- Ventilatora dzesēšana Funkcija
- Bez simbola: parasta darbība

 Jūs varat iestatīt jebkuru funkciju jebkurā laikā un izslēgt funkciju, piespiežot taustiņu **5** Funkcija vairākas reizes, līdz ikonai nav redzamas.

Iepirkšanās Funkcija

Ja nepieciešams ievietot lielāku daudzumu produktu (piemēram, uzreiz pēc iepirkšanās), ieteicams aktivizēt funkciju iepirkšanās, lai pēc iespējas ātrāk atdzesētu produktus un nepieļautu citu, jau ievietotu produktu sasilšanu.

 Pēc aptuveni 6 stundām funkcija iepirkšanās automātiski izslēdzas.

1. Piespiediet **5** Funkcija taustiņu, līdz parādās ikona Iepirkšanās. Mirgo indikators Iepirkšanās.
2. Piespiediet **4** OK taustiņu, lai apstiprinātu izvēli. Redzams indikators Iepirkšanās. Lai izslēgtu funkciju, pirms tā izslēdzas automātiski, atkārtojiet soļus, līdz izdziest indikators Iepirkšanās.

 Funkcija izslēdzas, izvēloties ledusskapim citu iestatīto temperatūru.

Brīvdiena Funkcija

Šī funkcija ļauj turēt ledusskapi tukšu ilgāku laiku atvaļinājuma laikā, neļaujot rasties sliktām smakām.

 Kad Brīvdiena funkcija tiek ieslēgta, ledusskapja nodalījumi ir jāiztukšo.

1. Piespiediet **5** Funkcija taustiņu, līdz parādās Brīvdiena ikona. Mirgo indikators Brīvdiena. Ledusskapja temperatūras indikators rāda iestatīto temperatūru.

2. Piespiediet **4** OK taustiņu, lai apstiprinātu izvēli. Redzams indikators Brīvdiena. Lai izslēgtu funkciju, atkārtojiet soļus, līdz pazūd indikators Brīvdiena.

 Funkcija izslēdzas, izvēloties ledusskapim citu iestatīto temperatūru.

Ātra sasaldēšana Funkcija

Lai sasaldētu svaigus produktus, jāaktivizē funkcija Ātra sasaldēšana.

 Pēc aptuveni 52 stundām funkcija Ātra sasaldēšana automātiski izslēdzas.

1. Piespiediet **5** Funkcija taustiņu, līdz parādās Ātra sasaldēšana ikona. Mirgo indikators Ātra sasaldēšana.
2. Piespiediet **4** OK taustiņu, lai apstiprinātu izvēli. Redzams indikators Ātra sasaldēšana. Lai izslēgtu funkciju, atkārtojiet soļus, līdz pazūd indikators Ātra sasaldēšana.

 Funkcija izslēdzas, izvēloties saldētavai citu iestatīto temperatūru.

Bērnu drošības funkcija

Aktivizējiet bērnu drošības funkciju. Funkcija bloķē taustiņus, lai nevarētu lietot bez atļaujas.

1. Piespiediet **5** Funkcija taustiņu, līdz parādās bērnu drošības funkcijas ikona. Sāk mirgot bērnu drošības funkcijas indikators.

2. Piespiediet **4** OK taustiņu, lai apstiprinātu izvēli.

Parādās bērnu drošības funkcijas indikators.

Lai deaktivizētu bērnu drošības funkciju, atkārtojiet minētos soļus, līdz izdziest bērnu drošības funkcijas indikators.

Pudeles atdzesēšana Funkcija

Funkciju Pudeles atdzesēšana var izmantot, lai iestatītu brīdinājuma signālu noteiktā laikā; tas var būt noderīgi, lai atdzesētu produktu konkrētu laiku vai lai saņemtu atgādinājumu par dzērienu pudelēm, kas tiek strauji atdzesētas.

1. Piespiediet **5** Funkcija taustiņu, līdz parādās Pudeles atdzesēšana ikona. Taimeris rāda iestatīto laiku (30 minūtes).

2. Nospiediet temperatūras taustiņus **2**, **3**, lai mainītu iestatīto taimera vērtību diapazonā no 1 līdz 90 minūtēm.

Piespiediet **4** OK taustiņu, lai apstiprinātu izvēli.

Redzams taimera indikators (min).

Laika atskaites beigās mirgo indikators Pudeles atdzesēšana un atskan skaņas signāls. Tad izņemiet produktus, kas ievietoti ierīcē atdzesēšanai, un nospiediet **5** Funkcija taustiņu, lai izslēgtu skaņu un funkciju.

Lai laika atskaites laikā vai beigās mainītu laiku, nospiediet kādu no temperatūras taustiņiem **2**, **3**.

Lai deaktivizētu šo funkciju jebkurā laika atskaites laikā, atkārtojiet šīs darbības, līdz Pudeles atdzesēšanaindikators nodziest.

Ventilatora dzesēšana Funkcija

Ledusskapja nodalījums ir aprīkots ar ventilatoru, kas ļauj ātri atdzesēt produktus

un uzturēt vienmērīgu temperatūru nodalījumā.

1. Piespiediet **5** Funkcija taustiņu, līdz parādās Ventilatora dzesēšana indikators.

Dažas sekundes mirgo indikators Ventilatora dzesēšana.

2. Piespiediet **4** OK taustiņu, lai apstiprinātu izvēli.

Redzams indikators Ventilatora dzesēšana.

Lai izslēgtu funkciju, atkārtojiet soļus, līdz pazūd indikators Ventilatora dzesēšana.

Augstas temperatūras brīdinājuma signāls

Uz saldētavas temperatūras paaugstināšanos (piemēram, elektrības piegādes pārtraukuma vai durvju atvēršanas dēļ) norāda brīdinājuma signāls, mirgojošs brīdinājuma indikators un saldētavas temperatūras indikators.

Lai atiestatītu brīdinājumu un izslēgtu skaņas signālu, piespiediet jebkuru taustiņu. Saldētavas temperatūras indikators rāda augstāko uz dažām sekundēm sasniedzamo temperatūru. Tad tas atkal rāda iestatīto temperatūru.

Brīdinājuma indikators turpina mirgot, līdz atjaunojas normālais režīms, tad atkal izdziest.

Durvju atvēršanās brīdinājuma signāls

Ja durvis paliek atvērtas aptuveni 5 minūtes, atskan skaņas signāls un mirgo brīdinājuma indikators.

Skaņas signāls izslēgsies, kad tiks aizvērtas durvis. Brīdinājuma signāla laikā skaņu var izslēgt, nospiežot jebkuru taustiņu.

Izmantošana ikdienā

⚠ BRĪDINĀJUMS! Skatiet sadaļu "Drošība".

Piederumi

Olu trauks

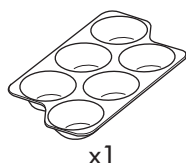

x1

Ledus trauks

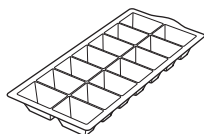

x1

Saldētavas bloki

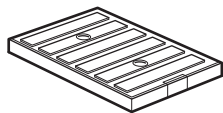

x2

Cauruļu tīrītājs

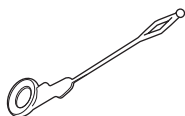

x1

⚠ UZMANĪBU! Neizmetiet tīrītāju, jo tas var noderēt nākotnē.

Temperatūras indikators

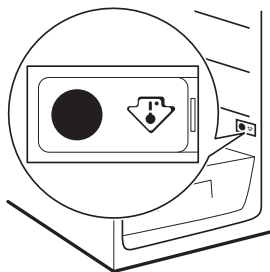

i Šī ierīce tiek tirgota Francijā. Saskaņā ar šajā valstī spēkā esošajiem noteikumiem tā jānodrošina ar speciālu ierīci (skatiet attēlu), kas tiek novietota ledusskapja apakšējā nodalījumā, lai norādītu tā aukstāko zonu.

Durvju plauktu novietošana

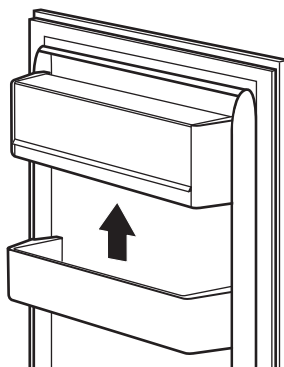

Lai uzglabātu dažāda lieluma produktus iesaiņojumā, durvju plauktus var novietot dažādā augstumā.

Lai tos uzstādītu, rīkojieties šādi: pakāpeniski bīdiēt uz augšu durvju plauktu, līdz tas nonāk nost, pēc tam novietojiet to pēc vēlmes.

Izņemami plaukti

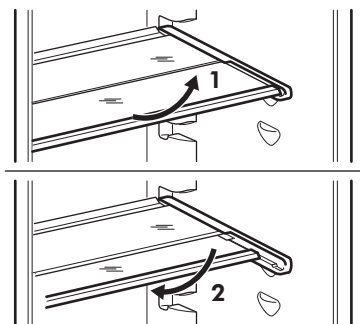

Ledusskapja iekšējās sienas aprīkotas ar vadotnēm, kas paredzētas plauktu izvietošanai dažādos līmeņos.

Lai lietderīgāk izmantotu vietu, salokāmo pusplauktu var salocīt un atkal izvilkēt pēc vajadzības.

⚠ UZMANĪBU! Lai nodrošinātu pareizu gaisa cirkulāciju, neizņemiet virs dārzeņu atvilktnes esošos stikla plauktus.

Mitruma regulēšana

Stikla plauktam ir ietaise, kas veido nepieciešamo atveri (tā ir regulējama, izmantojot bīdāmu sviru) dārzeņu atvilktnes temperatūras regulēšanai.

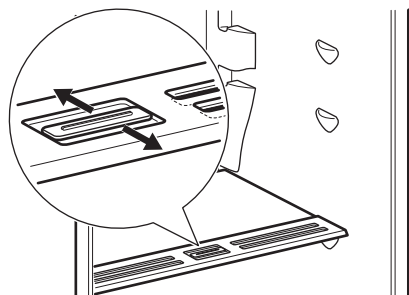

Ja ventilācijas atveres ir aizvērtas:

augļos un dārzeņos ilgāk tiek saglabāts dabiskais mitrums.

Ja ventilācijas atveres ir atvērtas:

papildu gaisa cirkulācija augļu un dārzeņu nodaļījumā nodrošina mazāku mitruma līmeni.

Zemas temperatūras nodaļījums

Svaiguma zona ir piemērota tādu svaigu produktu uzglabāšanai kā zivis, gaļa, jūras produkti.

Lai izņemtu zemas temperatūras nodaļījumu no ledusskapja, veiciet šādas darbības:

1. izvelciet no ledusskapja dārzeņu atvilktni;

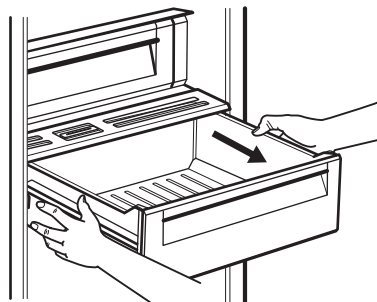

2. paceliet zemas temperatūras nodaļījumu un izvelciet stikla pārsegu ar mitruma regulētāju, kas atrodas zem tā;

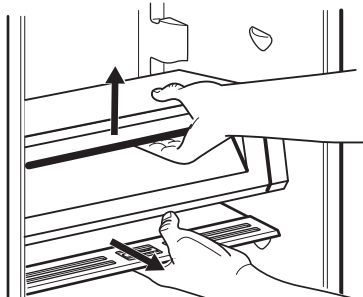

3. Satveriet atvilktni kopā ar zemas temperatūras nodaļījuma stikla pārsegu un velciet uz sevi.

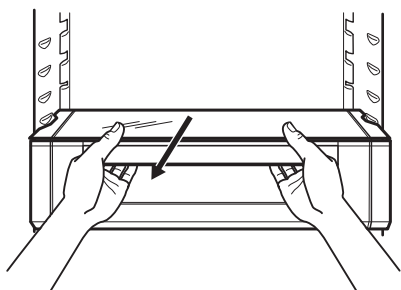

4. Sasveriet moduli uz leju, lai izņemtu no ledusskapja.

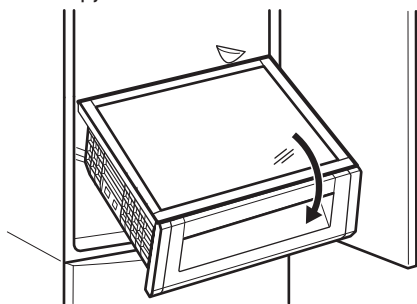

Dārzeņu atvilktnē

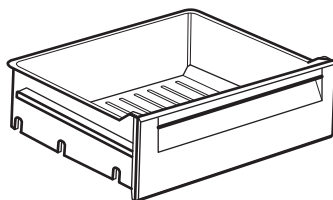

Atvilktnē piemērota dārzeņu uzglabāšanai.

Atvilktnes lejasdaļā atrodas resfītes, kas atdala augļus un dārzeņus no mitruma, kas var uzkrāties atvilktnes apakšdaļā.

Slidināms plaukts

Virš dārzeņu atvilktnes ir slidināms plaukts, kurā atrodas divas izņemamas tvertnes. To var pārvietot atbilstoši savām vēlmēm labākas sasniedzamības nolūkā.

Ventilatora dzesēšana

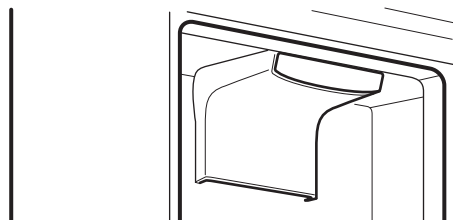

Šī ierīce aktivizējas automātiski, kad nepieciešams, piemēram, ātri atgūt iepriekšējo temperatūru pēc durvju atvēršanas vai arī, ja gaisa temperatūra ir augsta.

- i** Ventilators darbojas tikai tad, kad durvis ir aizvērtas.

Ventilators pats aktivizējas sekojošās situācijās:

- kad ir aktivizēta lepirkšanās funkcija — ventilators darbojas visu lepirkšanās funkcijas darbības laiku;

- kad apkārtējā gaisa temperatūra pārsniedz 32 °C;
- kad durvju atvēršana destabilizē temperatūra ledusskapja nodalījumā.

i Ja funkcija aktivizējas automātiski, Ventilatora dzesēšana indikators neiedegas. Ja funkcija aktivizējas automātiski, to nevar izslēgt. Ventilators pats izslēgsies.

Lai ieslēgtu ierīci manuāli, skatiet Ventilatora dzesēšana funkciju.

Svaigos pārtikas saldēšana

Saldētava ir piemērota svaigu produktu sasaldēšanai un sasaldētu produktu ilgstošai uzglabāšanai

Lai sasaldētu svaigus produktus, aktivizējiet sasaldēšanas funkciju Ātra sasaldēšana vismaz 24 stundas pirms sasaldēšanai paredzēto produktu ievietošanas saldētavā.











Novietojiet svaigos produktus augšējā nodalījumā.

Maksimālais produktu daudzums, ko var sasaldēt 24 stundu laikā, minēts tehnisko datu plāksnītē, kas atrodas ledusskapja iekšpusē.

Sasaldēšanas process aizņemt 24 stundas: šajā laikā neievietojiet citu pārtiku, kas jāsasaldē.

Pēc 24 stundām (kad sasaldēšanas process ir pabeigts) deaktivizējiet Ātra sasaldēšana funkciju (skatiet sadaļu "Ātra sasaldēšana funkcija").

Sasaldēšanas kalendārs

| | | | | |
|---|---|---|---|--|
|  |  |  |  |  |
| 1-2 | 3-4 | 3-6 | 3-6 | 3-6 |
|  |  |  |  |  |
| 3-6 | 10-12 | 10-12 | 10-12 | 10-12 |

Simboli parāda dažādus sasaldēto produktu veidus.

Skaitļi norāda uz attiecīgo saldēto produktu uzglabāšanas laiku mēnešos. Norādīto uzglabāšanas laiku lielākās vai mazākās vērtības ir atkarīgas no produktu kvalitātes un apstrādes pirms sasaldēšanas.

Saldētas pārtikas uzglabāšana

Pirmo reizi ieslēdzot ierīci vai arī pēc ilgstošas ledusskapja neizmantošanas, pirms ievietot nodalījumā produktus, ļaujiet ierīcei darboties vismaz 12 stundas, iestatot Ātra sasaldēšana funkciju.

i Ja sākas nejaušs atkausēšanas process, piemēram, elektroenerģijas piegādes pārtraukuma dēļ (elektrības piegādes pārtraukuma laiks ir ilgāks par tehnisko datu plāksnītē minēto uzglabāšanas ilgumu elektroenerģijas piegādes pārtraukuma gadījumā), atkausētos produktus nekavējoties jāizmanto vai jāpagatavo un pēc to atdzišanas — atkārtoti jāsasaldē

Atlaidināšana

Īpaši stipri sasaldēti vai saldēti produkti pirms to lietošanas jāatļaidina ledusskapja

nodalījumā vai istabas temperatūrā (atkarībā no šim procesam paredzētā laika).

Nelielus produktus, kas tikko izņemti no saldētavas, var pagatavot arī saldētā veidā: šajā gadījumā palielināsies produktu pagatavošanas laiks.

Ledus gabaliņu iegūšana

Ierīces komplektācijā ir ledus gabaliņu pagatavošanai piemērots trauks.

1. Piepildiet šos traukus ar ūdeni.
2. Ielieciet traukus saldētavas nodalījumā

 **UZMANĪBU!** Trauka izņemšanai no saldētavas neizmantojiet metāliskus priekšmetus.

 **UZMANĪBU!** Neskarīties pie ierīces ar slapjām rokām, jo tās var pielipt pie iekšējās virsmas.

Saldētavas bloki

Komplektācijā ar saldētavu ir iekļauti divi saldētavas bloki. Tie pagarina laiku, kad pārtika tiks saglabāta, elektrības piegādes pārtraukuma vai ierīces atteicas gadījumā.

 **UZMANĪBU!** Neatveriet saldētavas blokus un nedzeriet to saturu.

Padomi un ieteikumi

Skaņas normālas darbības laikā

Darbības laikā ir normālas šādas skaņas:

- Viegla burbuļojoša skaņa atskan no spirālēm, kad tiek sūkņēts dzesēšanas šķidrums;
- Viegla dūcoša un pulsējoša skaņa atskan no kompresora, kad tiek sūkņēts dzesēšanas šķidrums;
- Pēkšņa rīboša skaņa no ierīces iekšpuses, kuru izraisa termiskā izplešanās (dabisks fizisks fenomens, kas nav bīstams);
- Viegla klikšķinoša skaņa no temperatūras regulatora, kad kompresors ieslēdzas un izslēdzas.

Ieteikumi elektroenerģijas ietaupīšanā

- Neatveriet vai neatstājiet ierīces durvis atvērtas ilgāk nekā tas nepieciešams.
- Neizņemiet saldētavas akumulatorus no saldētavas groza.

Ieteikumi svaigu produktu uzglabāšanai ledusskapī

- neuzglabājiet ledusskapī siltus produktus vai gaistošus šķidrums;
- Pārklājiet vai iesaiņojiet produktus, īpaši tos, kuriem piemīt stiprs aromāts.
- novietojiet produktus tā, lai ap tiem varētu brīvi cirkulēt gaiss.

Ieteikumi uzglabāšanai ledusskapī

Noderīgi ieteikumi:

- Visa veida gaļa: iesaiņojiet piemērotā iepakojumā un novietojiet uz stikla plaukta virs dārzeni atvilktnes; Uzglabājiet gaļu ne ilgāk par 1-2 dienām.
- Pagatavoti ēdieni, aukstie ēdieni: nosedziet un novietojiet jebkurā plauktā.
- Augļi un dārzeni: rūpīgi notīriet un ievietojiet speciālā atvilktnē. Ledusskapī nedrīkst uzglabāt banānus, kartupeļus, sīpolus un ķiplokus (ja vien tie nav iesaiņoti).

- Sviests un siers: ievietojiet speciālā hermētiskā tvertnē vai ietiniet alumīnija folijā vai ievietojiet polietilēna maisiņā, lai izvadītu pēc iespējas vairāk gaisa.
- Pudeles: uzskrūvējiet vāciņu un novietojiet durvju pudeļu plauktā vai (ja tāds ir) pudeļu plauktā.

Ieteikumi produktu sasaldēšanai

- Sasaldējiet tikai augstākās kvalitātes, svaigus un rūpīgi nofirītus produktus.
- Lai efektīvāk sasaldētu un atkausētu, sadaliet pārtiku mazās porcijās.
- Ietiniet pārtiku alumīnija folijā vai polietilēnā. Pārlicinieties, ka iesaiņojums ir hermētisks.
- Lai izvairītos no jau saldētas pārtikas temperatūras paaugstināšanās, nenovietojiet tās tuvumā svaigu, nesaldētu pārtiku.
- Liesi produkti uzglabājas labāk un ilgāk nekā tie, kuros ir augsts tauku saturs. Sāls samazina produktu uzglabāšanas laiku.

- Neēdiet ledus gabaliņus, ledū sasaldētu ūdeni vai ledenes uzreiz pēc to izņemšanas no saldētavas. Pastāv apsaldējuma risks.
- Lai atcerētos produktu sasaldēšanas laiku, ieteicams to pierakstīt uz katra individuālā iepakojuma.

Ieteikumi saldētu produktu uzglabāšanai

- Pārbaudiet, vai tirdzniecībā pieejamie produkti tika pareizi uzglabāti.
- Pārbaudiet, vai saldētie produkti tiek ievietoti saldētavā iespējami īsākā laikā posmā.
- Iklīdz produkti ir atkausēti, tie ātri bojājas un tos nedrīkst atkārtoti sasaldēt;
- Nepārsniedziet produktu ražotāja norādīto uzglabāšanas laiku.
- Saldētavas nodalījumā neuzglabājiet stikla traukus ar šķidrumiem, jo tie var saplīst.

Kopšana un tīrīšana

 **BRĪDINĀJUMS!** Skatiet sadaļu "Drošība".

Vispārīgie brīdinājumi

 **UZMANĪBU!** Pirms apkopes veikšanas atvienojiet ierīci no elektrotilkla.

 Šis ierīces dzesēšanas bloks satur ogļūdeņradi, tādēļ apkopi un uzlādi var veikt tikai kvalificēti speciālisti.

 Ierīces papildpiederumus un detaļas trauku mazgājamā mašīnā mazgāt nedrīkst.

Ierīces iekšpuses tīrīšana

Lai neitralizētu sākotnējo izstrādājuma aromātu, pirms ierīces pirmās lietošanas reizes mazgājiet iekšpusi un iekšējos piederumus ar remdenu ziepjūdeni un pēc tam rūpīgi nosusiniet tos.

 **UZMANĪBU!** Neizmantojiet mazgāšanas līdzekļus, abrazīvos pulverus, firšanas līdzekļus uz hlora vai eļļas bāzes, tā kā tie var sabojāt apdari.

Periodiska tīrīšana

 **UZMANĪBU!** Neraujiet, nepārvietojiet vai nesabojājiet ierīcē esošās caurules un/vai kabeļus.

⚠ UZMANĪBU! Nesabojājiet dzesēšanas sistēmu.

Ierīce regulāri jāfīra

1. Tīriet iekšpusi un piederumus ar remdenu ūdeni un neitrālu tīrīšanas līdzekli.
2. Regulāri pārbaudiet durvju blīvējumu un noīriet to, lai uz tā nebūtu netīrumu.
3. Noskalojiet un rūpīgi nožāvējiet.
4. Ja tiem var piekļūt, tīriet ierīces aizmugurē esošo kondensatoru un kompresoru ar suku. Tas uzlabos ierīces veiktspēju un samazinās elektroenerģijas patēriņu

Ledusskapja atkausēšana

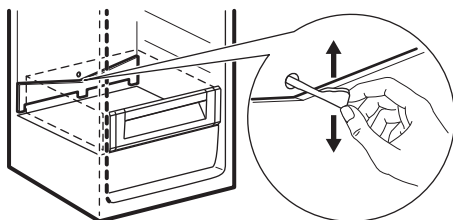

Normālas darbības laikā ik reizi, kad kompresora motors apstājas, apsarmojums, kas veidojas uz ledusskapja nodalījumā esošā iztvaikotāja, tiek automātiski likvidēts. Ūdens, kas rodas atkausēšanas laikā, tiek novadīts īpašā tvertnē, kas atrodas ierīces aizmugurē virs kompresora motora, un tur iztvaiko.

Tādēļ, lai nepieļautu ūdens pārplūšanu un nokļūšanu uz produktiem, ir svarīgi periodiski iztīrīt arī ledusskapja nodalījuma vidusdaļā esošo atkausētā ūdens aizplūdes atveri.

Šim nolūkam izmantojiet cauruļu fīrāmo, kas atrodas piederumu maisiņā.

Saldētavas atkausēšana

Ledusskapim ir bezsarmas saldētava. Tas nozīmē, ka, saldētavai darbojoties, apsarmojums uz iekšējām sienām un produktiem neveidojas.

Ledusskapja ilgstoša neizmantošana

Ja ierīce netiek ilgstoši lietota, veiciet šādus piesardzības pasākumus:

1. Atvienojiet ierīci no elektrotīkla.
2. Izņemiet produktus.
3. Izfīriet ierīci un visus piederumus.
4. Atstājiet durvis pusvirus, lai nepieļautu nepatīkama aromāta veidošanos.

⚠ UZMANĪBU! Ja vēlaties atstāt ierīci ieslēgtu, palūdziet, lai kāds pārbauda to jūsu prombūtnes laikā un novērš produktu sabojāšanos iespējamā elektroenerģijas piegādes pārtraukuma gadījumā. Mēs iesakām aktivizēt funkciju Brīvdiena.

Problēmrisināšana

⚠ BRĪDINĀJUMS! Skatiet sadaļu "Drošība".

Ko darīt, ja...

| Problēma | Iespējamie iemesli | Risinājums |
|--|---|---|
| Ierīce nedarbojas. | Ierīce ir izslēgta. | Ieslēdziet ierīci. |
| Ierīce nedarbojas. | Kontaktdakša nav pareizi pievienota elektrofīkla kontaktlīzdai. | Pareizi ievietojiet kontaktdakšu kontaktlīzdā. |
| Ierīce nedarbojas. | Elektrotīklā nav strāvas. | Pievienojiet elektrofīkla kontaktlīzdai citu elektroierīci. Sazinieties ar kvalificētu elektrīķi. |
| Ierīce darbojoties rada troksni. | Ierīce nav pareizi atbalstīta. | Pārbaudiet, vai ierīce stāv stabili. |
| Redzams vai dzirdams trauksmes signāls. | Ierīce ir nesen ieslēgta, vai temperatūra vēl arvien ir par augstu. | Skatiet sadaļu „Augstas temperatūras brīdinājums”. |
| Redzams vai dzirdams trauksmes signāls. | Durvis ir atstātas vaļā. | Aizveriet lūku. Skatiet sadaļu „Durvju atvēršanās brīdinājuma signāls”. |
| Redzams vai dzirdams trauksmes signāls. | Temperatūra saldētavā ir pārāk augsta. | Sazinieties ar kvalificētu elektrīķi vai ar tuvāko pilnvaroto servisa centru. |
| Temperatūras displejā redzams četrstūrains simbols nevis cipari. | Temperatūras sensora problēma. | Sazvanieties ar tuvākā pilnvaroto servisa centru (dzesēšanas sistēma uzturēs produktus aukstus, bet temperatūru nebūs iespējams regulēt). |
| Lampa nedeg. | Lampa darbojas gaidīšanas režīmā. | Aizveriet un atveriet durvis. |
| Lampa nedeg. | Lampa ir bojāta. | Sazinieties ar tuvāko pilnvaroto servisa centru. |
| Kompresors nepārtraukti darbojas. | Temperatūra ir iestatīta nepareizi. | Skatiet sadaļu "Lietošana". |
| Kompresors nepārtraukti darbojas. | Vienlaicīgi tiek uzglabāts pārāk daudz pārtikas produktu. | Pagaidiet dažas stundas un pēc tam vēlreiz pārbaudiet temperatūru. |

| Problēma | Iespējamie iemesli | Risinājums |
|--|--|---|
| Kompresors nepārtraukti darbojas. | Telpas temperatūra ir pārāk augsta. | Skatiet klimata klases tabulu uz datu plāksnītes. |
| Kompresors nepārtraukti darbojas. | Saldētavā ievietotie produkti ir par siltu. | Pirms produktu uzglabāšanas ļaujiet tiem atdzist līdz istabas temperatūrai. |
| Kompresors nepārtraukti darbojas. | Durvis nav pareizi aizvērtas. | Skatiet sadaļu "Durvju aizvēšana". |
| Kompresors nepārtraukti darbojas. | Ir ieslēgta funkcija Ātra sasaldēšana. | Skatiet sadaļu "Funkcija Ātra sasaldēšana". |
| Kompresors nepārtraukti darbojas. | Ir ieslēgta funkcija Iepirkšanās. | Skatiet sadaļu "Funkcija Iepirkšanās". |
| Kompresors nesāk darboties uzreiz pēc Ātra sasaldēšana funkcijas palaišanas vai pēc temperatūras mainīšanas. | Tas ir normāli. Kļūda nav radusies. | Pēc noteikta laika kompresors ieslēdzas. |
| Kompresors nesāk darboties uzreiz pēc Iepirkšanās funkcijas palaišanas vai pēc temperatūras mainīšanas. | Tas ir normāli. Kļūda nav radusies. | Pēc noteikta laika kompresors ieslēdzas. |
| Ūdens ieklūst ledusskapī. | Pārtikas produkti traucē ūdens plūsmai ūdens kolektorā. | Pārlicinieties, ka pārtikas produkti neskaras pie aizmugures paneļa. |
| Ūdens plūst uz grīdas. | Kušanas ūdeņu tekne nav pievienota tvaikošanas paplātei virs kompresora. | Pievienojiet kušanas ūdeņu tekni tvaikošanas paplātei. |
| Nevar iestatīt temperatūru. | Ir ieslēgta funkcija Iepirkšanās. | Izslēdziet Iepirkšanās funkciju manuāli vai uzgaidiet, līdz funkcija automātiski izslēdzas, lai iestatītu temperatūru. Skatiet sadaļu "Funkcija Iepirkšanās". |

| Problēma | Iespējamie iemesli | Risinājums |
|--|---|---|
| Nevar iestatīt temperatūru. | Ir ieslēgta funkcija Ātra sasaldēšana. | Izslēdziet Ātra sasaldēšana funkciju manuāli vai uzgaidiet, līdz funkcija automātiski izslēdzas, lai iestatītu temperatūru. Skatiet sadaļu "Funkcija Ātra sasaldēšana". |
| DEMO parādās displejā. | Ierīce atrodas demonstrācijas režīmā. | Turiet piespiestu OK aptuveni 10 sekundes, līdz atskan ilgs signāls un displejs uz īsu laiku izslēdzas. |
| Temperatūra ierīcē ir pārāk zema/augsta. | Temperatūras regulators nav pareizi iestatīts. | Iestatiet augstāku/zemāku temperatūru. Ieslēdziet ventilatoru. |
| Temperatūra ierīcē ir pārāk zema/augsta. | Durvis nav pareizi aizvērtas. | Skatiet sadaļu "Durvju aizvēršana". |
| Temperatūra ierīcē ir pārāk zema/augsta. | Pārtikas produktu temperatūra ir pārāk augsta. | Pirms ievietošanas ļaujiet pārtikas produktiem atdzist līdz istabas temperatūrai. |
| Temperatūra ierīcē ir pārāk zema/augsta. | Vienlaicīgi tiek uzglabāts pārāk daudz pārtikas produktu. | Glabājiet mazāk pārtikas produktu vienlaicīgi. |
| Temperatūra ierīcē ir pārāk zema/augsta. | Durvis tika atvērtas pārāk bieži. | Atveriet durvis tikai tad, ja tas ir nepieciešams. |
| Temperatūra ierīcē ir pārāk zema/augsta. | Ir ieslēgta funkcija Ātra sasaldēšana. | Skatiet sadaļu "Funkcija Ātra sasaldēšana". |
| Temperatūra ierīcē ir pārāk zema/augsta. | Ir ieslēgta funkcija Iepirkšanās. | Skatiet sadaļu "Funkcija Iepirkšanās". |
| Temperatūra ierīcē ir pārāk zema/augsta. | Ierīcē necirkulē aukstais gaiss. | Pārliedzinieties, vai ierīcē notiek aukstā gaisa cirkulācija. |
| Uz ledusskapja aizmugurējās sienas sakrājijs pārāk daudz ūdens kondensāta. | Durvis tiek vērtas pārāk bieži. | Atveriet durvis tikai tad, ja tas ir nepieciešams. |
| Uz ledusskapja aizmugurējās sienas sakrājijs pārāk daudz ūdens kondensāta. | Durvis nav bijušas pilnībā aizvērtas. | Pārliedzinieties, ka durvis ir pilnībā aizvērtas. |

| Problēma | Iespējamie iemesli | Risinājums |
|--|---|---|
| Uz ledusskapja aizmugurējās sienas sakrājies pārāk daudz ūdens kondensāta. | Uzglabātā pārtika nav iesaiņota. | Pirms pārtikas uzglabāšanas ierīcē iesaiņojiet to piemērotā iepakojumā. |
| Durvis atvērt nav viegli. | Mēģināt atvērt durvis uzreiz pēc aizvēršanas. | Pirms atverat durvis pēc to aizvēršanas, nogaidiet dažas sekundes. |

i Ja pēc iepriekš minētajām pārbaudēm ierīce vēl arvien nedarbojas pareizi, sazinieties ar vietējo autorizēto klientu apkalpošanas centru. Saraksts ir atrodams šīs lietošanas pamācības beigās.

Spuldzes maiņa

Ierīcei ir ilga darba mūža iekšējais LED apgaismojums.

Apgaismojuma ierīci drīkst nomainīt tikai apkopes speciālists. Sazinieties ar savu pilnvaroto servisa centru.

Durvju aizvēršana

1. Durvju blīvējuma tīrīšana.
2. Ja nepieciešams, noregulējiet durvis. Skatiet montāžas norādījumus.
3. Ja nepieciešams, nomainiet durvju blīvējumu. Sazinieties ar pilnvaroto servisa centru.

Tehniskie dati

| | |
|--------------------------------|-------------------------|
| Izstrādājuma kategorija | |
| Izstrādājuma veids | Ledusskapis - saldētava |
| Uzstādīšanas tips | Tikai iebūvēšanai |
| Izstrādājuma izmēri | |
| Augstums | 1884 mm |
| Platums | 540 mm |
| Dziļums | 549 mm |
| Tilpums (neto) | |
| Ledusskapis | 213 Litrs |
| Saldētava | 60 Litrs |
| Atsaldēšanas sistēma | |
| Ledusskapis | automātiski |

| | |
|--|---------------|
| Saldētava | automātiski |
| Zvaigznīšu skaits | ✱✱✱✱ |
| Uzglabāšanas ilgums elektroenerģijas piegādes pārtraukuma gadījumā | 21 stundas |
| Sasaldēšanas jauda | 10 kg/24 h |
| Elektroenerģijas patēriņš | 0,644 kWh/24h |
| Trokšņu līmenim | 39 dB(A) |
| Elektroenerģijas patēriņa klase | A++ |
| Spriegums | 230 – 240 V |
| Frekvence | 50 Hz |

Tehniskā informācija (tostarp sērijas numurs) atrodas ierīces iekšpusē, kreisajā pusē novietotajā elektroenerģijas datu plāksnītē.

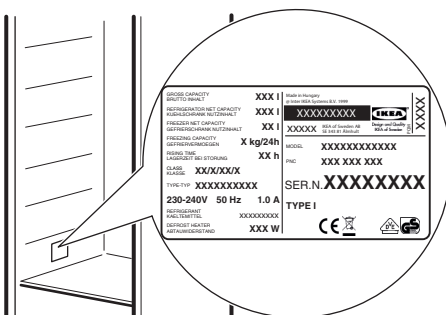

Apsvērumi par vides aizsardzību

Nododiet otrreizējai pārstrādei materiālus ar simbolu ♻️. Ievietojiet iepakojuma materiālus atbilstošajos konteineros to otrreizējai pārstrādei. Palīdziet aizsargāt apkārtējo vidi un cilvēku veselību, atkārtoti pārstrādājot elektrisko un elektronisko

iekārtu atkritumus. Neizmetiet ierīces, kas apzīmētas ar šo simbolu ⌚, kopā ar mājsaimniecības atkritumiem. Nododiet izstrādājumu vietējā otrreizējās pārstrādes punktā vai sazinieties ar vietējo pašvaldību.

IKEA GARANTĪJA

Cik ilgi IKEA garantija ir spēkā?

Šī garantija ir spēkā 5 gadus no ierīces iegādes brīža IKEA veikalā. Obligāti

jāsaglabā oriģinālais pirkuma čeks kā pirkuma pierādījums. Ja garantijas laikā tiek veikti kādi remontdarbi, tas nepaildzina ierīces garantijas laiku.

Kas veiks remontdarbus?

IKEA servisa pakalpojumu sniedzējs sniegs servisa pakalpojumus, izmantojot savu servisa centru vai autorizēto servisa centru tīklu.

Ko ietver šī garantija?

Šī garantija attiecas uz ierīces defektiem, kas radušies kļūdainas ierīces uzbūves vai defektīvu materiālu dēļ, sākot ar iegādes brīdi IKEA veikalā. Šī garantija attiecas tikai uz izmantošanu māsaimniecībā. Izņēmumi ir norādīti sadaļā "Uz ko neattiecas šī garantija?". Garantijas laikā izmaksas, lai novērstu defektu, piem., remontdarbi, detaļas, darba izmaksas un ceļa izdevumi, tiks segtas, ja ierīce būs pieejama labošanai bez īpašiem izdevumiem. Uz šiem nosacījumiem attiecas ES vadlīnijas (Nr. 99/44/EG) un attiecīgie vietējie noteikumi. Nomainītās detaļas kļūst par IKEA īpašumu.

Ko IKEA darīs, lai novērstu problēmu?

IKEA nozīmētais servisa pakalpojumu sniedzējs izpētīs produktu un pēc saviem ieskatiem izlems, vai garantija attiecas uz bojājumu. Ja garantija attiecas uz bojājumu, IKEA servisa pakalpojumu sniedzējs vai autorizētais servisa centrs pēc saviem ieskatiem vai nu salabos bojāto produktu vai aizstās to ar tādu pašu vai līdzvērtīgu produktu.

Uz ko neattiecas šī garantija?

- Normālu nolietojumu.
- Tīšu vai nolaidības dēļ radušos bojājumu, bojājumu, kas radies lietošanas instrukcijas neievērošanas, nepareizas uzstādīšanas vai pieslēgšanas pie nepareiza sprieguma dēļ, bojājumu, kas radies ķīmiskas vai elektroķīmiskas

reakcijas, rūsas, korozijas vai ūdens iedarbības dēļ, tostarp, bet ne tikai pārmērīga kaļķakmens satura ūdenī dēļ, kā arī neatbilstošu vides apstākļu radītu bojājumu.

- Patēriņa detaļām, tostarp baterijām un spuldzēm.
- Nefunkcionālām un dekoratīvām detaļām, kas neietekmē normālu ierīces darbību, tostarp jebkādiem skrāpējumiem un iespējamām krāsas atšķirībām.
- Nejaušiem bojājumiem, kas radušies svešķermeņu vai vielu dēļ, un filtru, drenāžas sistēmu vai mazgāšanas līdzekļa nodalījumu tīrīšanas vai aizsprostojumu likvidēšanas dēļ.
- Šādu detaļu bojājumiem: keramiskais stikls, piederumi, trauku un galda piederumu grozi, pievades un drenāžas caurules, blīvējums, spuldzītes un to pārsegi, ekrāni, taustiņi, korpuss un korpusa detaļas. Ja vien iespējams pierādīt, ka šādi bojājumi radušies ražošanas kļūmju dēļ.
- Korpusei, kuros nevar konstatēt bojājumus tehnika apmeklējuma laikā.
- Remontdarbiem, ko nav veikuši mūsu nozīmētie servisa pakalpojumu sniedzēji un/vai autorizētie servisa centru pārstāvji, vai gadījumiem, kad izmantotas neoriģinālās detaļas.
- Defektiem, kas radušies nepareizas vai specifiskajām neatbilstošas uzstādīšanas dēļ.
- Izmantošanu ne māsaimniecībā, t.i., profesionālu izmantošanu.
- Transportēšanas bojājumiem. Ja pircējs nogādā produktu uz savām mājām vai uz citu vietu, IKEA nav atbildīgs par bojājumiem, kas varētu rasties transportēšanas laikā. Tomēr, ja IKEA nogādā produktu uz pircēja adresi, tad uz bojājumiem, kas rodas transportēšanas laikā, attiecas šī garantija.
- IKEA ierīces sākotnējās uzstādīšanas izmaksas. Ja IKEA servisa pakalpojumu

sniedzējs vai tā autorizēts servisa centra pārstāvis remontē vai nomaina ierīce saskaņā ar šīs garantijas nosacījumiem, servisa pakalpojumu sniedzējs vai tā autorizēts servisa centra pārstāvis atkārtoti uzstādīs salaboto ierīci vai uzstādīs nomaiņas ierīci, ja nepieciešams.

Šis ierobežojums neattiecas uz bezdefektu darbu, ko veic kvalificēts speciālists, izmantojot oriģinālās detaļas, lai pielāgotu ierīci citas ES valsts tehniskajām drošības specifikācijām.

Kā attiecas valsts likumi?

IKEA garantija sniedz jums specifiskas juridiskas tiesības, kas ietver vai pārsniedz vietējās prasības. Tomēr šie nosacījumi nekādā veidā neierobežo vietējā likumdošanā norādītās patērētāju tiesības.

Teritoriālā spēkā esamība

Ierīcēm, kas tiek iegādātas vienā ES valstī un pārvietotas uz citu ES valsti, servisa pakalpojumi tiks sniegti atbilstoši jaunajā valstī esošajiem garantijas nosacījumiem. Pienākums veikt remontdarbus garantijas ietvaros ir spēkā tikai tad, ja ierīce atbilst un tiek uzstādīta saskaņā ar:

- valsts, kurā tiek veikts garantijas pieprasījums, tehniskajām specifikācijām;
- montāžas norādījumiem un lietošanas instrukcijas drošības informāciju.

Garantijas remonts IKEA ierīcēm:

Nevilcinieties sazināties ar IKEA garantijas remontu:

1. pieprasīt garantijas remonta pieprasījumu saskaņā ar šo garantiju;
2. noskaidrot neskaidrus jautājumus par IKEA ierīces uzstādīšanu IKEA virtuves mēbelēs. Garantijas remonts nesniegs atbildes saistībā ar:
 - vispārēju IKEA virtuves mēbeļu uzstādīšanu;
 - elektrības (ja ierīcei nav vada un kontaktdakšas), ūdens un gāzes

pieslēgumu, jo tie jāveic pilnvarotam servisa centra speciālistam.

3. noskaidrot neskaidrus jautājumus saistībā ar IKEA ierīces lietošanas instrukciju un specifikācijām.

Lai nodrošinātu, ka sniedzam jums labāko iespējamo palīdzību, lūgums rūpīgi izlasīt šajā bukletā sniegtos montāžas norādījumus un/vai lietošanas instrukcijas sadaļu, pirms sazināties ar mums.

Kā sazināties ar mums garantijas remonta sakarā



Lūdzu, skatiet šī bukleta pēdējo lapu, kur norādīti visi IKEA kontakttālruni un attiecīgie valstu pārstāvniecību tālrunu numuri.



Lai spētu sniegt jums ātru pakalpojumu, mēs iesakām izmantot speciālos tālrunu numurus, kas norādīti bukleta beigās. Vienmēr izmantojiet kontakttālrunus, kas norādīti konkrētās ierīces bukletā. Pirms zvanīt mums pārliecinieties, ka jums ir pieejams IKEA preces numurs (8 ciparu kods) un sērijas numurs (8 ciparu kods, kas ir atrodams uz datu plāksnītes) tai precei, kura sakarā jums ir nepieciešama mūsu palīdzība.



SAGLABĀJIET PIRKUMA ČEKU!

Tas ir Pirkuma pierādījums un ir nepieciešams garantijas piemērošanai. Ņemiet vērā, ka čekā ir norādīts arī IKEA preces nosaukums un numurs (8 ciparu kods) katrai iegādātajai ierīcei

Vai jums nepieciešama papildu palīdzība?

Papildu jautājumu sakarā, kas nav saistīti ar jūsu ierīces garantijas remontu, lūdzu, sazinieties ar tuvākā IKEA veikala zvanu centru. Mēs iesakām jums rūpīgi izlasīt ierīces dokumentāciju, pirms sazināties ar mums.

Turinys

| | | | |
|----------------------|----|----------------------|----|
| Saugos informacija | 28 | Patarimai | 42 |
| Saugos instrukcijos | 29 | Valymas ir priežiūra | 43 |
| Įrengimas | 31 | Trikčių šalinimas | 44 |
| Gaminio aprašas | 33 | Techniniai duomenys | 48 |
| Naudojimas | 34 | Aplinkos apsauga | 49 |
| Kasdienis naudojimas | 38 | „IKEA“ GARANTIJA | 49 |

Galimi pakeitimai.

Saugos informacija

Prieš įrengdami ir naudodami šį prietaisą, atidžiai perskaitykite pateiktą instrukciją. Gamintojas neatsako už sužalojimus ar žalą, patirtą dėl netinkamo prietaiso įrengimo ar naudojimo. Instrukciją visada laikykite saugioje ir pasiekiamoje vietoje, kad prireikus galėtumėte pasižiūrėti.

Vaikų ir pažeidžiamų žmonių sauga

- Vyresni nei 8 metų vaikai ir asmenys, kurių fiziniai, jutimo arba protiniai gebėjimai riboti, arba kuriems trūksta patirties ir žinių, šį prietaisą gali naudoti tik tuomet, jei jie prižiūrimi arba jiems buvo suteikti nurodymai, kaip saugiai naudoti prietaisą, ir jei jie supranta su prietaiso naudojimu susijusius pavojus.
- Šį prietaisą gali naudoti nuo 3 iki 8 metų vaikai ir asmenys, turintys labai sunkią ir sudėtingą negalią, jeigu jie buvo tinkamai išmokyti tai daryti.
- Mažesnių nei 3 metų vaikų negalima prileisti prie prietaiso, jeigu jie nuolat nėra prižiūrimi.
- Neleiskite vaikams žaisti šiuo prietaisu.
- Vaikai be priežiūros negali atlikti prietaiso valymo ir naudotojo priežiūros darbų.
- Visas pakuotės medžiagas saugokite nuo vaikų ir tinkamai pašalinkite.

Bendrieji saugos reikalavimai

- Šis prietaisas skirtas tik naudojimui namų ūkyje; jį galima naudoti, pavyzdžiui:
 - ūkininkų gyvenamuosiuose namuose; darbuotojų valgomuosiuose, pavyzdžiui, parduotuvėse, biuruose ir kitoje darbo aplinkoje;
 - viešbučiuose, moteliuose, svečių namuose ir kitose gyvenamosiose vietose.
- ĮSPĖJIMAS! Pasirūpinkite, kad nebūtų užkimštos ventiliacinės angos, esančios prietaiso korpuse ar įmontuotoje konstrukcijoje.
- ĮSPĖJIMAS! Norėdami paspartinti atitirpinimo procesą, nenaudokite jokių mechaninių prietaisų ar kitų priemonių, išskyrus gamintojo rekomenduojamas.
- ĮSPĖJIMAS! Nepažeiskite šaltnešio grandinės.
- ĮSPĖJIMAS! Nenaudokite jokių elektrinių prietaisų maisto produktų laikymo skyriuose, išskyrus tuos, kuriuos rekomenduoja gamintojas.
- Prietaisui valyti nenaudokite garų ir nepurškite vandeniu.
- Valykite prietaisą drėgna, minkšta šluoste. Naudokite tik neutralius ploviklius. Nenaudokite šveičiamųjų produktų, šveitimo kempinių, tirpiklių arba metalinių grandyklių.
- Nelaikykite šiame prietaise sproglių medžiagų, pavyzdžiui, aerosolinių talpyklių su degiu propelentu.
- Jei pažeidžiamas maitinimo laidas, jį leidžiama keisti tik gamintojui, jo įgaliotajam techninės priežiūros centrui arba panašios kvalifikacijos asmenims – kitaip gali kilti pavojus.

Saugos instrukcijos

Įrengimas



ĮSPĖJIMAS! Šį prietaisą įrengti privalo tik kvalifikuotas asmuo.

- Nuimkite visas pakavimo medžiagas.

- Neįrenkite ir nenaudokite sugadinto prietaiso.
- Nenaudokite prietaiso, prieš įrengdami jį balduose.
- Vadovaukitės su prietaisu pateiktomis įrengimo instrukcijomis.

- Visada būkite atsargūs, kai perkeliate prietaisą, nes jis yra sunkus. Visada mūvėkite apsaugines pirštines ir avėkite uždarą avalynę.
- Prietaisą statykite taip, kad aplink jį galėtų cirkuliuoti oras.
- Pirmą kartą įrengus arba pakeitus durelių atidarymo kryptį, palaukite bent 4 valandas, prieš jungdami prietaisą į maitinimo tinklą. Per tą laiką alyva sutekės atgal į kompresorių.
- Prieš atlikdami bet kokius darbus su prietaisu (pvz., keičiant durelių atidarymo kryptį), ištraukite kištuką iš maitinimo lizdo.
- Neįrenkite prietaiso šalia radiatorių, viryklių, orkaitių arba kaitlenčių.
- Nestatykite prietaiso ten, kur ant jo galėtų užlyti.
- Neįrenkite prietaiso tiesioginiais saulės spinduliais apšviestoje vietoje.
- Neįrenkite prietaiso per daug drėgnose ar per šaltose vietose.
- Kai perkeliate prietaisą, kelkite jį už priekinio krašto, kad nesubraižytumėte grindų.
- Prietaise yra sausiklio maišelis. Tai ne žaislas. Tai ne maistas. Iškart jį išmeskite.

Elektrų prijungimas

- ⚠ **ISPĖJIMAS!** Pavojus sukelti gaisrą ir gauti elektrų smūgį.
- ⚠ **ISPĖJIMAS!** Kai statote prietaisą, įsitikinkite, kad maitinimo laidas nebūtų prispaustas ar pažeistas.
- ⚠ **ISPĖJIMAS!** Nenaudokite daugiakanalių kištukų, jungiklių ir ilginamųjų laidų.

- Prietaisą privaloma įžeminti.
- Įsitikinkite, kad parametrai techninių duomenų plokštelėje atitinka maitinimo tinklo elektrų vardinius duomenis.
- Visada naudokite tinkamai įrengtą įžemintą saugųjį elektrų lizdą.

- Būkite atsargūs, kad nesugadintumėte elektrinių dalių (pvz., elektrų kištuko, maitinimo kabelio, kompresoriaus). Iškvieskite įgaliotojo techninės priežiūros centro atstovą arba elektriką, kad pakeistų elektrines dalis.
- Maitinimo kabelis privalo būti žemiau elektrų kištuko lygio.
- Elektrų kištuką į tinklo lizdą junkite tik tuomet, kai visiškai pabaigsite įrengimą. Įsitikinkite, kad įrengus prietaisą, elektrų laido kištuką būtų lengva pasiekti.
- Norėdami išjungti prietaisą, netraukite už maitinimo laido. Visada traukite paėmę už elektrų kištuko.

Naudojimas

- ⚠ **ISPĖJIMAS!** Pavojus susižaloti, nudegti, gauti elektrų smūgį ar sukelti gaisrą.



- ⚠ Prietaise yra degių dujų, izobutano (R600a) – tai gamtinės dujos, kurios visiškai nedaro žalos aplinkai. Būkite atsargūs, kad nepažeistumėte šaltnešio grandinės, kurioje yra izobutano.

- Nekeiskite šio prietaiso techninių savybių.
- Nedėkite į prietaisą elektrinių prietaisų (pvz., ledų gaminimo aparatų), nebent gamintojas būtų nurodęs, kad juos galima naudoti prietaise.
- Jeigu šaltnešio grandinė būtų pažeista, patalpoje nedėkite liepsnos ir saugokite prietaisą nuo uždegimo šaltinių. Gerai išvėdinkite patalpą.
- Prie plastikinių prietaiso dalių neturi liestis jokie įkaitę daiktai.
- Nelaikykite šaldiklio skyriuje jokių gazuotų gėrimų. Kitaip gėrimo indas bus veikiamas slėgio.
- Prietaise nelaikykite degių dujų ir skysčių.
- Šalia prietaiso, į prietaisą arba ant jo nedėkite degių produktų arba degiais produktais sudrėkintų daiktų.

- Nelieskite kompresoriaus arba kondensatoriaus. Jie būna karšti.
- Jei jūsų rankos šlapios arba drėgnos, neimkite ir nelieskite jokių produktų iš šaldiklio kameros.
- Neužšaldykite atšildyto maisto pakartotinai.
- Vadovaukitės ant šaldytų maisto produktų pakuočių pateiktais laikymo nurodymais.

Vidinis apšvietimas

⚠ **ISPĖJIMAS!** Pavojus gauti elektros smūgį.

- Šiame prietaise naudojamos lemputės tipas yra skirtas tik buitiniams prietaisams. Nenaudokite jos būstui apšviesti.

Valymas ir priežiūra

⚠ **ISPĖJIMAS!** Galite susižeisti arba sugadinti prietaisą.

- Prieš atlikdami priežiūros darbus, išjunkite prietaisą ir ištraukite maitinimo laido kištuką iš elektros tinklo lizdo.
- Šio prietaiso aušinamajame įtaise yra angliavandenilio. Prietaiso techninės priežiūros ir užpildymo darbus privaloma atlikti tik kvalifikuotas asmuo.

- Reguliariai tikrinkite prietaiso vandens išleidimo kanalą ir, jeigu reikia, išvalykite jį. Jei išleidimo kanalas užsikimš, tirpsmo vanduo kaupsis prietaiso apačioje.

Techninė priežiūra

- Dėl prietaiso remonto kreipkitės į įgaliotąjį aptarnavimo centrą.
- Naudokite tik originalias atsargines dalis.

Seno prietaiso išmetimas

⚠ **ISPĖJIMAS!** Pavojus susižeisti arba uždusti.

- Ištraukite maitinimo laido kištuką iš maitinimo tinklo lizdo.
- Nupjaukite elektros laidą ir išmeskite jį.
- Išimkite dureles, kad vaikai ir gyvūnai neužsidarytų prietaiso viduje.
- Šio prietaiso šaltnešio grandinė ir izoliacinės medžiagos neardo ozono sluoksnio.
- Izoliaciniame porolone yra degių dujų. Norėdami sužinoti, kaip tinkamai išmesti seną prietaisą, susisiekite su atitinkama savivaldybės įstaiga.
- Nepažeiskite aušinimo įtaiso, esančio šalia šilumokaičio.

Įrengimas

⚠ **ISPĖJIMAS!** Žr. saugos skyrius.

Kur statyti prietaisą

i Kaip įrengti, žr. surinkimo instrukciją.

Kad užtikrintumėte geriausią veikimą, įrenkite prietaisą atokiai nuo šilumos šaltinių, pvz., radiatorių, katilų ir tiesioginių saulės spindulių. Palikite pakankamai vietos

orui laisvai cirkuliuoti aplink prietaiso galinę pusę.

Padėties parinkimas

Prietaisą įrenkite sausoje, gerai vėdinamoje vietoje, kurioje aplinkos temperatūra atitiktų klimato klasę, nurodytą prietaiso duomenų lentelėje:

| Klimato klasė | Aplinkos oro temperatūra |
|---------------|--------------------------|
| SN | 10–32 °C |
| N | 16–32 °C |
| ST | 16–38 °C |
| T | 16–43 °C |

i Viršijus nustatytas ribas, kai kurių rūšių modeliuose gali būti veikimo sutrikimų. Tinkamas veikimas garantuojamas tik tuo atveju, jeigu nebus viršytos nustatytos temperatūros ribos. Kilus abejonų dėl to, kur įrengti prietaisą, kreipkitės į pardavėją, mūsų klientų aptarnavimo tarnybą arba artimiausią įgaliotąjį techninės priežiūros centrą.

Elektros prijungimas

Prieš prijungdami prietaisą prie elektros tinklo, patikrinkite, ar duomenų lentelėje nurodyta įtampa ir dažnis atitinka maitinimo tinkle esančių įtampą ir dažnį.

Šis prietaisas turi būti įžemintas. Šiam tikslui elektros maitinimo kabelio kištuke įrengtas kontaktas. Jei namų elektros tinklo lizdas neįžemintas, prietaisą prijunkite prie atskiro įžeminimo – paisykite galiojančių reglamentų ir pasitarkite su kvalifikuotu elektriку.

Jei nesilaikoma pirmiau pateiktų saugos nurodymų, gamintojas neprisiima jokios atsakomybės.

Šis prietaisas atitinka EEB direktyvas.

Gaminio aprašas

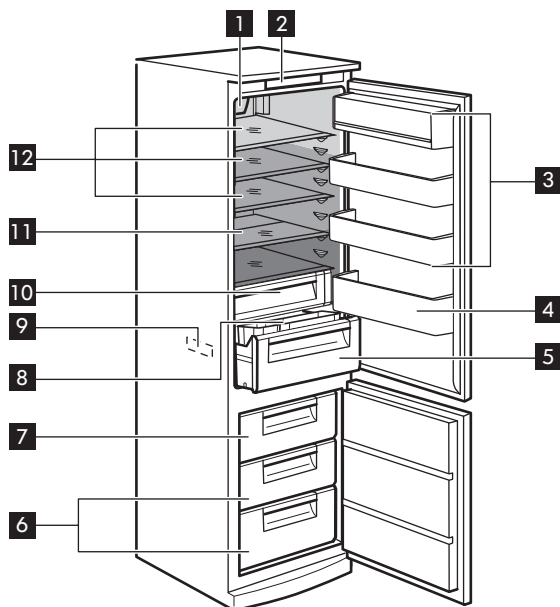

1 Vėsinimo ventiliatorius su šviesdiodine lempute

2 Valdymo skydelis

3 Durelių šoninės lentynos

4 Butelių šoninė lentyna

5 Stalčius daržovėms

6 Šaldiklio stalčiai

7 Šaldiklio stalčius

8 Slankiojanti lentyna su dėžėmis

9 Techninių duomenų plokštelė

10 Žemos temperatūros skyrius

11 Ištraukiama pusinė lentyna

12 Stiklinės lentynos

Mažiausiai šalčiausia sritis

Vidutinės temperatūros sritis

Šalčiausia sritis

Naudojimas

Valdymo skydelis

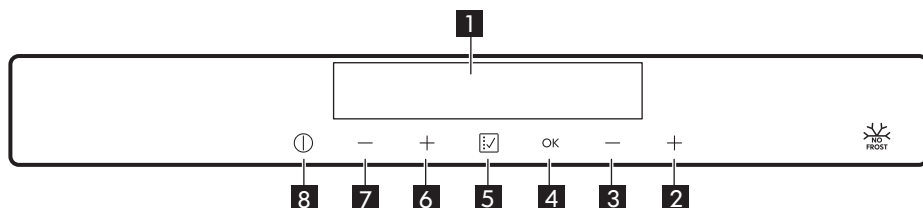

- 1** Rodinys
- 2** Šaldiklio aukštesnės temperatūros nustatymo mygtukas
- 3** Šaldiklio žemesnės temperatūros nustatymo mygtukas
- 4** OK mygtukas
- 5** Funkcija mygtukas
- 6** Šaldytuvo aukštesnės temperatūros nustatymo mygtukas
- 7** Šaldytuvo žemesnės temperatūros nustatymo mygtukas
- 8** ON/OFF mygtukas

Rodinys

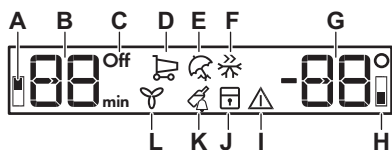

- A.** Šaldytuvo skyriaus indikatorius
- B.** Šaldytuvo temperatūros indikatorius ir laikmačio indikatorius
- C.** Šaldytuvo Off indikatorius
- D.** Apsipirkimas Funkcijų indikatorius
- E.** Atostogos Funkcijų indikatorius
- F.** Greitasis užšaldymas Funkcijų indikatorius
- G.** Šaldiklio temperatūros indikatorius
- H.** Šaldiklio skyriaus indikatorius
- I.** Įspėjamasis indikatorius
- J.** Užrakto nuo vaikų funkcijos indikatorius
- K.** Butelių vėsinimas Funkcijų indikatorius
- L.** Vėsinimo ventiliatorius Funkcijų indikatorius

Ijungimas

Ijunkite maitinimo laido kištuką į elektros lizdą

1. Jeigu ekranas neįjungtas, paspauskite mygtuką **8** ON/OFF.

Temperatūros indikatoriai rodo numatytąją temperatūrą.

2. Po kelių sekundžių gali pradėti skambėti įspėjamasis signalas.

Kaip atkurti įspėjamąjį signalą, žr. skyrių „Įspėjimas dėl aukštos temperatūros.“

Jeigu ekrane rodomas simbolis "DEMO", prietaisas veikia demonstraciniu režimu. Žr. skyrių „Trikčių šalinimas...“.

- i** Kaip parinkti kitą nustatytą temperatūros vertę, žr. skyriuje „Temperatūros reguliavimas“.

Išjungimas

3 sekundes palaiykite nuspaudę mygtuką **8** ON/OFF.

Ekranas išsijungia.

Norėdami atjungti prietaiso maitinimą, ištraukite maitinimo laido kištuką iš elektros lizdo.

Šaldytuvo įjungimas

1. Paspauskite vieną iš šaldytuvo temperatūros nustatymo mygtukų.

Arba:

1. Spauskite mygtuką **5** Funkcija tol, kol mirksi šaldytuvo piktograma Off.
2. Paspauskite mygtuką **4** OK, kad patvirtintumėte.
3. Šaldytuvo Off indikatorius užgessta. Kaip parinkti kitą nustatytą temperatūros vertę, žr. skyriuje „Temperatūros reguliavimas“.

Šaldytuvo išjungimas

1. Spauskite mygtuką **5** Funkcija tol, kol pasirodys šaldytuvo piktograma Off. Mirksi šaldytuvo Off indikatorius ir šaldytuvo skyriaus indikatorius.
2. Paspauskite mygtuką **4** OK, kad patvirtintumėte. Ekrane rodomas šaldytuvo Off indikatorius.

Temperatūros reguliavimas

1. Nustatytą šaldytuvo temperatūrą galima reguliuoti spaudant temperatūros mygtukus.

Numatytoji temperatūra:

- 5 °C šaldytuve

Temperatūros indikatorius rodo nustatytą temperatūrą.

Šaldytuvo skyriaus temperatūrą galima nustatyti nuo 2 °C iki 8 °C

2. Nustatytą šaldiklio temperatūrą galima reguliuoti spaudant temperatūros mygtukus.

Numatytoji temperatūra:

- -18 °C šaldiklyje

Temperatūros indikatorius rodo nustatytą temperatūrą.

Šaldiklio skyriaus temperatūrą galima nustatyti nuo -15 °C iki -24 °C.

- i** Nustatyta temperatūra pasiekama per 24 valandas. Nutrūkus elektros tiekimui, nustatyta temperatūra išsaugoma atmintyje.

Funkcijų meniu

Kiekvieną kartą paspaudus mygtuką **5** Funkcija, galima suaktyvinti šias funkcijas:

- Apsipirkimas Funkcija
- Atostogos Funkcija
- Greitasis užšaldymas Funkcija
- Apsaugos nuo vaikų užrakto funkcija
- Butelių vėsinimas Funkcija
- Vėsinimo ventiliatorius Funkcija
- Jokio simbolio: įprastas veikimas

- i** Bet kada galite įjungti bet kurią funkciją ir ją išjungti paspausdami mygtuką **5**. Funkcija kelis kartus, kol nebus rodoma jokia piktograma.

Funkcija Apsipirkimas

Jei jums reikia vienu metu įdėti didelį kiekį šiltų maisto produktų, pavyzdžiui, apsipirkus bakalėjos parduotuvėje, rekomenduojame įjungti funkciją Apsipirkimas, kad produktai greičiau atvėstų ir jie nesušildytų šaldytuve jau esančių produktų.

- i** Funkcija Apsipirkimas automatiškai išsijungia maždaug po 6 valandų.

1. Spauskite **5** Funkcija mygtuką, kol pasirodys piktograma Apsipirkimas. Mirksi indikatorius Apsipirkimas.

2. Paspauskite mygtuką **4** OK patvirtinimui.

Rodomas indikatorius Apsipirkimas.

Norėdami šią funkciją išjungti prieš jos automatinę pabaigą, kartokite procesą tol, kol indikatorius Apsipirkimas išsijungs.

- i** Ši funkcija išjungiamą pasirinkus kitą nustatytą šaldytuvo temperatūrą.

Funkcija Atostogos

Ši funkcija naudojama tam, kad per ilgą atostogą šaldytuvą būtų galima laikyti uždarytą bei tuščią ir nepradėtų skliti nemalonūs kvapai.

- i** Veikiant funkcijai Atostogos šaldytuvo skyrius turi būti tuščias.

1. Spauskite mygtuką **5** Funkcija, kol pasirodys piktograma Atostogos.

Mirksi indikatorius Atostogos. Šaldytuvo temperatūros indikatorius rodo nustatytą temperatūrą.

2. Paspauskite mygtuką **4** OK patvirtinimui.

Rodomas indikatorius Atostogos.

Norėdami išjungti funkciją, kartokite

procesą, kol indikatorius Atostogos išsijungs.

- i** Ši funkcija išjungiamą pasirinkus kitą nustatytą šaldytuvo temperatūrą.

Funkcija Greitasis užšaldymas

Šviežiams produktams užšaldyti reikia įjungti funkciją Greitasis užšaldymas.

- i** Funkcija Greitasis užšaldymas automatiškai išsijungia po 52 valandų.

1. Spauskite mygtuką **5** Funkcija, kol pasirodys piktograma Greitasis užšaldymas.

Mirksi indikatorius Greitasis užšaldymas.

2. Paspauskite mygtuką **4** OK patvirtinimui.

Rodomas indikatorius Greitasis užšaldymas.

Norėdami išjungti funkciją, kartokite procesą, kol indikatorius Greitasis užšaldymas išsijungs.

- i** Ši funkcija išsijungia, pasirinkus kitą nustatytą šaldiklio temperatūros vertę.

Užrakto nuo vaikų funkcija

Įjunkite užrakto nuo vaikų funkciją, kad užrakintumėte mygtukus nuo jų panaudojimo netyčia.

1. Spauskite mygtuką **5** Funkcija, kol pasirodys užrakto nuo vaikų piktograma.

Mirksi užrakto nuo vaikų funkcijos indikatorius.

2. Paspauskite mygtuką **4** OK patvirtinimui.
 Rodomas užrakto nuo vaikų funkcijos indikatorius.
 Norėdami išjungti užrakto nuo vaikų funkciją, kartokite procesą, kol užrakto nuo vaikų indikatorius išsijungs.

Funkcija Butelių vėsinimas

Funkciją Butelių vėsinimas galima naudoti garsiniam įspėjimui nustatyti norimu laiku; ji naudinga vėsinant tešlą tam tikrą laiką arba priminti, kai norima greitai atvėsinti gėrimus.

1. Spauskite mygtuką **5** Funkcija, kol pasirodys piktograma Butelių vėsinimas. Laikmatis rodo nustatytą vertę (30 minučių).

2. Norėdami nustatyti laikmačio vertę nuo 1 iki 90 minučių, paspauskite temperatūros mygtukus **2**, **3**.
 Paspauskite mygtuką **4** OK patvirtinimui.

Rodomas laikmačio indikatorius (min). Pasibaigus atgalinės laiko atskaitos skaičiavimui, mirksi piktograma Butelių vėsinimas ir skamba garso signalas. Tuo metu išimkite produktus, kurie buvo įdėti į prietaisą atvėsinti ir spauskite mygtuką **5** Funkcija, kad išjungtumėte garsą ir nutrauktumėte funkciją.

Norėdami pakeisti laiką veikiant atgalinei laiko atskaitai arba jai pasibaigus, paspauskite vieną iš temperatūros nustatymo mygtukų **2**, **3**.

Jeigu veikiant atgalinei laiko atskaitai kuriuo nors metu šią funkciją norėtumėte išjungti, kartokite procesą, kol indikatorius Butelių vėsinimas išsijungs.

Funkcija Vėsinimo ventiliatorius

Šaldytuvo skyriuje įrengtas ventiliatorius, kuris leidžia greitai atvėsinti maisto produktus ir išlaiko vienodesnę temperatūrą šaldytuvo skyriuje.

1. Spauskite mygtuką **5** Funkcija, kol pasirodys indikatorius Vėsinimo ventiliatorius.

Kelias sekundes mirksi indikatorius Vėsinimo ventiliatorius.

2. Paspauskite mygtuką **4** OK patvirtinimui.
 Rodomas indikatorius Vėsinimo ventiliatorius.

Norėdami išjungti funkciją, kartokite procesą, kol indikatorius Vėsinimo ventiliatorius išsijungs.

Įspėjimas dėl aukštos temperatūros

Temperatūros padidėjimą (pavyzdžiui, dėl elektros maitinimo pertrūkio ar atidarytų durelių) šaldiklio skyriuje parodo garsinis įspėjimas, mirksintis įspėjamasis indikatorius ir šaldiklio temperatūros indikatorius.

Paspausdami bet kurį mygtuką, atkurkite įspėjimo signalą ir išjunkite garso signalą. Šaldiklio temperatūros indikatoriuje kelias sekundes rodoma aukščiausia temperatūra. Po to vėl rodoma nustatyta temperatūra.

Įspėjamasis indikatorius mirksi tol, kol darbo sąlygos tampa įprastos, po to jis išsijungia.

Atidarytų durelių įspėjimo signalas

Jeigu durelės paliekamos atidarytos maždaug 5 minutes, pasigirsta įspėjamasis garso signalas ir mirksi kontrolinis indikatorius.

Įspėjimo signalas nutils uždarius dureles. Veikiant įspėjamajam signalui, garso signalą nutildysite paspaudę bet kurį mygtuką.

Kasdienis naudojimas

⚠ **ĮSPĖJIMAS!** Žr. saugos skyrius.

Priedai

Kiaušinių dėklas

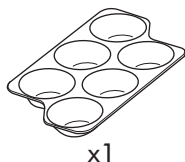

Ledukų dėklas

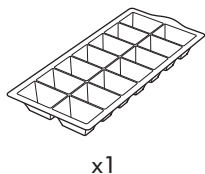

Šaldiklio blokeliai

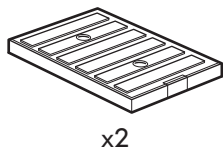

Vamzdelio valiklis

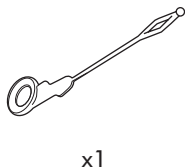

⚠ **DĖMESIO** Neišmeskite valiklio, nes jo reikės ateityje.

Temperatūros indikatorius

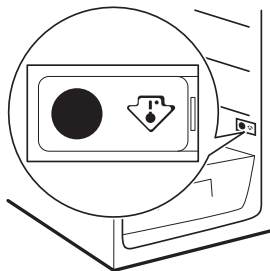

i Šis prietaisas parduodamas Prancūzijoje. Atsižvelgiant į šioje šalyje galiojančius teisės aktus, jis turi būti pateiktas su specialiu įtaisu (žr. paveikslėlį), įdėtu apatiniame šaldytuvo skyriuje, rodančiu šalčiausią jo sritį.

Durelių šoninių lentynų išdėstymas

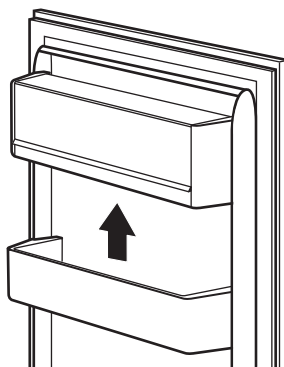

Tam, kad galėtumėte laikyti įvairių dydžių maisto pakuotes, durelių šonines lentynas galima išdėstyti skirtinguose aukščiuose.

Tai atliksite tokiu būdu: pamažu traukite šoninę lentyną į viršų, kol ji atsilaisvins, tada perkeltite į norimą padėtį.

Išimamos lentynos

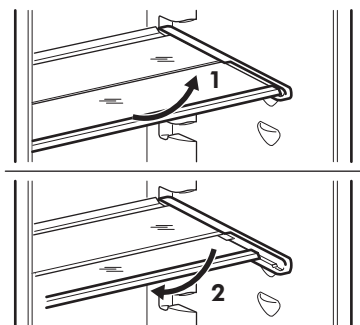

Šaldytuvo sienelėse yra įrengti bėgeliai, todėl lentynas galima įstatyti į norimas vietas.

Siekiant geriau išnaudoti erdvę, ištraukiamą pusinę lentyną galima sulenkti ir atlenkti, kai reikalinga.

⚠ DĖMESIO Neperkelkite stiklinių lentynų virš daržovių stalčiaus, kad tinkamai cirkuliuotų oras.

Drėgmės reguliavimas

Stiklinėse lentynose yra įpjovos (reguliuojamos pastumiant svirtį), leidžiančios reguliuoti drėgmę daržovių stalčiuje (-iuose).

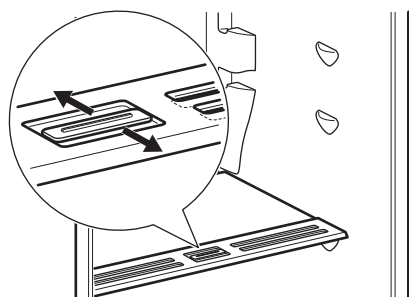

Kai ventiliacinės angos yra uždarytos: natūrali maisto (vaisių ir daržovių) skyreliuose esanti drėgmė išlieka ilgiau.

Kai ventiliacinės angos yra atidarytos: vyksta didesnė oro cirkuliacija ir mažėja drėgmės kiekis vaisių ir daržovių skyreliuose.

Žemos temperatūros skyrius

Šiame stalčiuje galima laikyti šviežių maistą, pvz., žuvį, mėsą, jūros gėrybes, nes jame temperatūra yra žemesnė nei likusioje šaldytuvo dalyje.

Norėdami išimti žemos temperatūros skyrių iš šaldytuvo, atlikite šiuos veiksmus:

1. Ištraukite iš šaldytuvo daržovių stalčių.

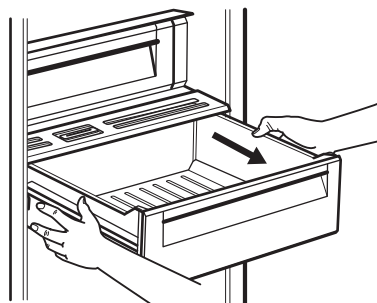

2. Pakelkite žemos temperatūros skyrių ir ištraukite iš po jo stiklinį dangtį su drėgmės valdikliu.

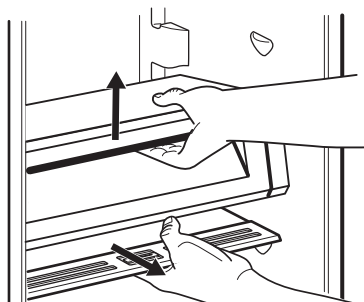

3. Prilauykite stalčių kartu su žemos temperatūros skyriaus stikliniu dangčiu ir traukite juos savęs link.

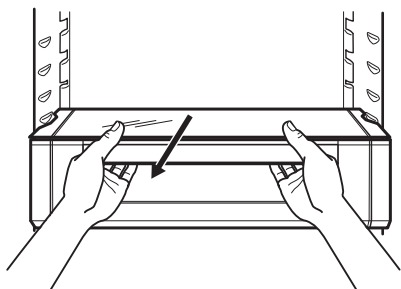

4. Pakreipkite modulį žemyn, kad išimtumėte jį iš šaldytuvo.

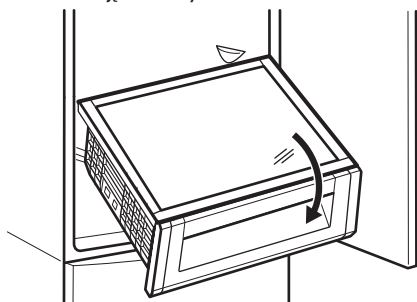

Daržovių stalčius

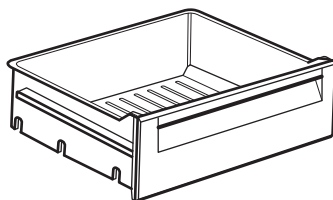

Šis stalčius tinka vaisiams ir daržovėms laikyti.

Stalčiaus dugne yra grotelės, kad apsaugotų vaisius ir daržoves nuo drėgmės, kuri gali kauptis ant dugno.

Slankiojanti lentyna

Ant daržovių stalčiaus viršaus yra slankiojanti lentyna, kurioje yra dvi išimamos dėžės; ją galima perstatyti pagal individualius poreikius, kad būtų galima lengvai pasiekti.

Vėsinimo ventiliatorius

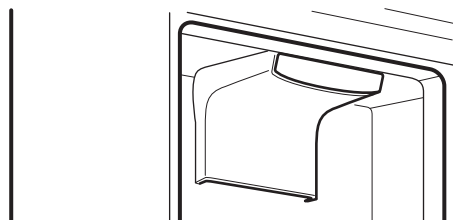

Kai reikia, šis įtaisas pats įsijungia, pavyzdžiui, kai reikia greitai atkurti temperatūrą po durelių atidarymo arba esant aukštai aplinkos temperatūrai.

- i** Ventiliatorius veikia tik tada, kai uždarytos durelės.

Ventiliatorius įsijungia pats, esant šioms situacijoms:

- kai aktyvinta funkcija Apsipirkimas – ventiliatorius veikia visą funkcijos Apsipirkimas naudojimo trukmę;

- kai aplinkos temperatūra viršija 32 °C;
- kai dėl durelių atidarymo šaldytuvo skyriuje temperatūra tapo nestabili.

i Jei funkcija aktyvinama automatiškai, indikatorius Vėsinimo ventiliatorius nerodomas.
Jei funkcija aktyvinama automatiškai, jūs negalite jos išjungti. Ventiliatorius pats išsijungs.

Norėdami rankiniu būdu įjungti prietaisą, žr. „Funkcija Vėsinimo ventiliatorius“.

Šviežių maisto produktų užšaldymas

Šaldiklio skyriuje galima užšaldyti šviežius maisto produktus ir ilgai laikyti užšaldytus arba visiškai užšaldytus.

Norėdami užšaldyti šviežius maisto produktus, funkciją Greitasis užšaldymas įjunkite mažiausiai 24 valandas prieš dėdami užšaldyti skirtus maisto produktus į šaldiklio kamerą.











Užšaldyti skirtus šviežius maisto produktus dėkite į apatinį skyrių.

Didžiausias maisto kiekis, kurį galima užšaldyti per 24 valandas, nurodytas duomenų lentelėje, šaldytuvo viduje esančioje plokštelėje.

Užšaldymas trunka 24 valandas: tuo metu į šaldiklį negalima dėti daugiau produktų.

Po 24 valandų pasibaigus užšaldymo procesui, išjunkite funkciją Greitasis užšaldymas (skaitykite skyrių „Funkcija Greitasis užšaldymas“).

Užšaldymo kalendorius

| | | | | |
|---|---|---|---|--|
|  |  |  |  |  |
| 1-2 | 3-4 | 3-6 | 3-6 | 3-6 |
|  |  |  |  |  |
| 3-6 | 10-12 | 10-12 | 10-12 | 10-12 |

Šie simboliai vaizduoja įvairius užšaldytų produktų tipus.

Skaičiai nurodo atitinkamų užšaldytų produktų tipų laikymo laiką mėnesiais. Kuri nurodyto laiko vertė – didesnė arba mažesnė – galioja, priklauso nuo maisto produktų kokybės ir jų apdorojimo prieš užšaldant.

Užšaldytų produktų laikymas

Jungiant prietaisą pirmą kartą arba po ilgos pertraukos, prieš sudedant produktus į skyrių, prietaisą reikia įjungti mažiausiai prieš 12 valandų, įjungus funkciją Greitasis užšaldymas.

i Atsitiktinio atitirpimo atveju, pavyzdžiui, išsijungus elektros maitinimui, jei maitinimo nebuvo ilgiau, negu duomenų lentelės eilutėje „Produktų išsilaikymo trukmė“ nurodyta trukmė, atitirpusius produktus reikia nedelsiant suvartoti arba iš karto išvirti / iškepti ir užšaldyti pakartotinai (ataušinus).

Atšildymas

Visiškai užšaldytus arba užšaldytus maisto produktus prieš juos naudojant galima atitirpinti šaldytuvo skyriuje arba kambario

temperatūroje – tai priklauso nuo to, kiek laiko galite skirti šiam darbui.

Mažus užšaldytus maisto produkto gabalėlius galima gaminti iškart juos išėmus iš šaldiklio: tačiau jų gaminimas užtruks ilgiau.

Ledo kubelių gamyba

Šiame prietaise yra dėklas ledo kubeliams gaminti.

1. Pripildykite dėklą vandens.
2. Įdėkite dėklą į šaldiklio skyrių

 **DĖMESIO** Netraukite dėklo iš šaldiklio metaliniais įrankiais.

 **DĖMESIO** Nelieskite prietaiso drėgnomis rankomis, nes jos gali prilipti prie vidinio paviršiaus.

Šaldiklio blokeliai

Šaldiklyje yra du šaldiklio blokeliai. Jie pailgina maisto išsaugojimo trukmę, jeigu nutrūksta maitinimas arba šaldiklis sugenda.

 **DĖMESIO** Neatidarykite ir negerkite šaldiklio blokelių turinio.

Patarimai

Normalaus veikimo garsai

Šie garsai girdėti yra normalu prietaisu veikiant:

- silpnas gurguliavimas ir burbuliavimas iš gyvatukų, kai pumpuojamas šaltnešis.
- Dūzgimas ir pulsuojantis garsas iš kompresoriaus, kai pumpuojamas šaltnešis.
- Staigus traškesys prietaiso viduje dėl terminio plėtimosi (natūralus ir nepavojingas fizikinis reiškinys).
- Silpnas spragsėjimas iš temperatūros regulatoriaus, kai įsijungia ar išsijungia kompresorius.

Patarimai, kaip taupyti energiją

- Neatidarinėkite dažnai durelių, nepalikite jų atvirų ilgiau, negu yra būtina.
- Neišimkite šaltų akumuliatorių iš šaldiklio krepšio.

Šviežių maisto produktų šaldymo patarimai

- Šaldytuve nelaikykite šiltų maisto produktų arba garuojančių skysčių.

- Maisto produktus uždenkite arba įvyniokite, ypač jei jie pasižymi stipriu kvapu.
- Maisto produktus išdėstykite taip, kad aplink juos galėtų laisvai cirkuluoti oras.

Šaldymo patarimai

Naudingi patarimai:

- Mėsa (visų rūšių): įvyniokite į tinkamas pakuotes ir sudėkite ant stiklinės lentynos, virš daržovių stalčiaus. Laikykite mėsą ne daugiau kaip 1–2 dienas.
- Paruoštus produktus, šaltus patiekalus: uždenkite ir padėkite ant bet kurios lentynos.
- Vaisius ir daržoves: kruopščiai nuplaukite ir įdėkite į specialų stalčių. Bananų, bulvių, svogūnų ir česnakų, jei jie nesupakuoti, šaldytuve laikyti negalima.
- Sviestą ir sūrį: įdėkite į specialią oru nepralaidžią talpyklę arba suvyniokite į aliuminio foliją ar įdėkite ir polietileno maišelį ir pašalinkite kuo daugiau oro.
- Butelius: reikia uždaryti kamšteliais ir įdėti į durelėse esančią butelių lentyną arba (jeigu yra) ant grotelių buteliams.

Užšaldymo patarimai

- Užšaldykite tik aukščiausios kokybės, šviežius ir gerai nuvalytus maisto produktus.
- Padalykite maistą į mažas porcijas, kad galėtumėte veiksmingiau užšaldyti ir atšildyti.
- Suvyniokite maistą į aliuminio foliją arba polietileną. Patikrinkite, ar pakuotės nepraleidžia oro.
- Nedėkite šviežio neužšaldyto maisto prie jau užšaldyto maisto, kad nepadidintumėte jo temperatūros.
- Liesi maisto produktai laikomi geriau ir ilgiau negu riebiūs produktai. Druska sumažina maisto produktų laikymo trukmę.
- Nevalgykite ledo kubelių, ledukų ar varveklių iškart išėmę juos iš šaldiklio. Galite nusideginti šalčiu.

- Rekomenduojame ant kiekvieno paketo nurodyti užšaldymo datą, kad žinotumėte laikymo trukmę.

Užšaldyto maisto laikymo patarimai

- Pasirūpinkite, kad pramoniniu būdu užšaldyti maisto produktai būtų buvę tinkamai laikyti parduotuvėje.
- Pasirūpinkite, kad užšaldyti produktai iš parduotuvės į šaldiklį būtų pernešti per kuo trumpesnj laiką.
- Atitirpdyti maisto produktai greitai genda; juos pakartotinai užšaldyti draudžiama.
- Neviršykite maisto produktų gamintojo nurodyto laikymo trukmės.
- Šaldiklio skyriuje nelaikykite stiklinių indų su skysčiais, nes jie gali sudužti.

Valymas ir priežiūra

⚠ **ISPĖJIMAS!** Žr. saugos skyrius.

Bendri įspėjimai

- ⚠** **DĖMESIO** Prieš atlikdami techninę priežiūrą, ištraukite prietaiso kištuką.
- i** Šio prietaiso šaldymo bloke yra angliavandenilių, todėl techninės priežiūros ir pakartotinio užpildymo darbus privalo atlikti tik įgaliotieji specialistai.
- i** Prietaiso priedų ir dalių negalima plauti indaplovėje.

Vidaus valymas

Prieš naudodami prietaisą pirmą kartą, drungnu vandeniu ir nedideliu kiekiu neutralaus muilo nuplaukite prietaiso vidų ir visas vidines dalis – taip pašalinsite naujam

prietaisui būdingą kvapą; paskui gerai nusauskinkite.

⚠ **DĖMESIO** Nenaudokite ploviklių, šveičiamųjų miltelių, chloro ar naftos pagrindo valiklių, nes jie sugadins apdailą.

Reguliarus valymas

- ⚠** **DĖMESIO** Netraukite, nejudinkite ir nepažeiskite jokių prietaiso viduje esančių vamzdelių ir (arba) kabelių.
- ⚠** **DĖMESIO** Nepažeiskite aušinamosios sistemos.

Įrangą būtina reguliariai valyti:

1. Vidų ir priedus valykite šilto vandens ir neutralaus muilo tirpalu.

2. Reguliariai tikrinkite durelių tarpikius ir juos nuvalykite, kad būtų švarūs ir be jokių nešvarumų.
3. Nuplaukite ir gerai nusausinkite.
4. Jeigu pasiekiami, prietaiso gale esantį kondensatorių ir kompresorių valykite šepetėliu.
Toku būdu pagerinsite prietaiso veikimą ir sutaupysite elektros energijos.

Šaldytuvo atitirpymas

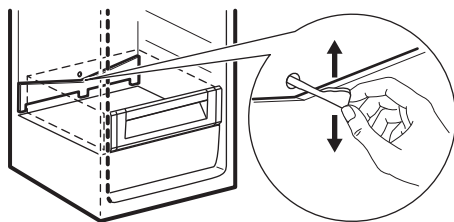

Įprasto prietaiso naudojimo metu, kai nustoja veikti kompresorius, nuo šaldytuvo skyriaus sienelės automatiškai pašalinamas šerkšnas. Atitirpęs vanduo latakų nuteka į specialų indą, esantį prietaiso galinėje dalyje, virš kompresoriaus; ten vanduo išgaruoja.

Labai svarbu reguliariai išvalyti atitirpusio vandens nutekėjimo angą, kuri yra

šaldytuvo skyriaus kanalo viduryje – tada vanduo neišsilies ir nelašės ant viduje esančių maisto produktų.

Šiam tikslui priedų maišelyje rasite vamzdeliui skirtą valiklį.

Šaldiklio atitirpymas

Šaldiklio skyrius yra be šerkšno. Tai reiškia, kad prietaiso veikimo metu nei ant sienelių, nei ant maisto produktų šerkšnas nesiformuoja.

Laikotarpiai, kai prietaisas nenaudojamas

Jeigu prietaisas ilgą laiką nebus naudojamas, atlikite tokius veiksmus:

1. Atjunkite prietaisą nuo elektros tinklo.
2. Išimkite visus maisto produktus.
3. Prietaisą ir visus priedus išvalykite.
4. Dureles palikite atidarytas, kad nesikauptų nemalonūs kvapai.



DĖMESIO Jeigu norite palikti prietaisą įjungtą, ko nors paprašykite, kad kartkartėmis patikrintų, ar dėl elektros maitinimo pertrūkio negenda jame laikomi maisto produktai. Rekomenduojame įjungti funkciją Atostogos.

Trikčių šalinimas

⚠️ ĮSPĖJIMAS! Žr. saugos skyrius.

Ką daryti, jeigu...

| Problema | Galima problema | Sprendimo būdas |
|----------------------|---|---|
| Prietaisas neveikia. | Prietaisas yra išjungtas. | Įjunkite prietaisą. |
| Prietaisas neveikia. | Maitinimo laido kištukas netinkamai įjungtas į elektros tinklo lizdą. | Tinkamai įkiškite kištuką į maitinimo tinklo lizdą. |

| Problema | Galima problema | Sprendimo būdas |
|---|--|---|
| Prietaisas neveikia. | Maitinimo tinklo lizde nėra įtampos. | Ijunkite į maitinimo tinklo lizdą kitą elektros prietaisą. Kreipkitės į kvalifikuotą elektriką. |
| Prietaisas veikia triukšmingai. | Prietaisas netinkamai pastatytas. | Patikrinkite, ar prietaisas stabiliai stovi. |
| Išjungia garsinis ar vaizdinis įspėjamasis signalas. | Kamera neseniai buvo įjungta ir temperatūra tebėra per aukšta. | Žr. „Įspėjimas apie aukštą temperatūrą“. |
| Išjungia garsinis ar vaizdinis įspėjamasis signalas. | Durelės paliktos atviros. | Uždarykite dureles. Žr. skyrių „Atidarytų durelių įspėjamasis signalas“. |
| Išjungia garsinis ar vaizdinis įspėjamasis signalas. | Temperatūra prietaise per aukšta. | Kreipkitės į kvalifikuotą elektriką arba artimiausią įgaliotąjį techninės priežiūros centrą. |
| Temperatūros ekrane rodomas stačiakampio ar kvadrato simbolis, o ne skaičiai. | Temperatūros jutiklio triktis. | Kreipkitės į artimiausią įgaliotąjį techninės priežiūros centrą (aušinamoji sistema ir toliau šaldys maisto produktus, tačiau bus neįmanoma reguliuoti temperatūros). |
| Lemputė nešviečia. | Lemputė veikia parengties režimu. | Uždarykite ir atidarykite dureles. |
| Lemputė nešviečia. | Perdegusi lemputė. | Kreipkitės į artimiausią įgaliotąjį techninės priežiūros centrą. |
| Kompresorius veikia be perstojo. | Netinkamai nustatyta temperatūra. | Skaitykite skyrių „Naudojimas“. |
| Kompresorius veikia be perstojo. | Vienu metu įdėta daug maisto produktų. | Palaukite keletą valandų ir iš naujo patikrinkite temperatūrą. |
| Kompresorius veikia be perstojo. | Per aukšta patalpos temperatūra. | Žr. klimato klasių schemą techninių duomenų plokštelėje. |

| Problema | Galima problema | Sprendimo būdas |
|--|--|--|
| Kompresorius veikia be perstojo. | Į prietaisą įdėti maisto produktai pernelyg šilti. | Prieš dėdami maisto produktus į prietaisą, palaukite, kol jie atvės iki kambario temperatūros. |
| Kompresorius veikia be perstojo. | Netinkamai uždarytos durės. | Žr. skyrių „Durelių uždarymas“. |
| Kompresorius veikia be perstojo. | Įjungta funkcija Greitasis užšaldymas. | Žr. „Funkcija Greitasis užšaldymas“. |
| Kompresorius veikia be perstojo. | Įjungta funkcija Apsipirkimas. | Žr. „Funkcija Apsipirkimas“. |
| Įjungus funkciją Greitasis užšaldymas arba pakeitus temperatūrą, kompresorius įsijungia ne iš karto. | Tai normalu ir ne sutrikimas. | Kompresorius įsijungia po kurio laiko. |
| Įjungus funkciją Apsipirkimas arba pakeitus temperatūrą, kompresorius įsijungia ne iš karto. | Tai normalu ir ne sutrikimas. | Kompresorius įsijungia po kurio laiko. |
| Į šaldytuvą teka vanduo. | Maisto produktai neleidžia vandeniui nutekėti į vandens rinktuvą. | Patikrinkite, ar maisto produktai neliečia galinės sienelės. |
| Ant grindų yra vandens. | Atitirpusio vandens nutekėjimo vamzdelis veda ne į garinimo indą, esantį virš kompresoriaus. | Pritvirtinkite atitirpusio vandens nutekėjimo vamzdelį prie garinimo indo. |
| Negalima nustatyti temperatūros. | Įjungta funkcija Apsipirkimas. | Patys rankomis išjunkite Apsipirkimas arba palaukite, kol ši funkcija išsijungs automatiškai, ir nustatykite temperatūrą. Žr. „Funkcija Apsipirkimas“. |
| Negalima nustatyti temperatūros. | Įjungta funkcija Greitasis užšaldymas. | Patys rankomis išjunkite Greitasis užšaldymas arba palaukite, kol ši funkcija išsijungs automatiškai, ir nustatykite temperatūrą. Žr. „Funkcija Greitasis užšaldymas“. |

| Problema | Galima problema | Sprendimo būdas |
|---|---|---|
| DEMO bus rodoma ekrane. | Prietaisas veikia demonstraciniu režimu. | Laikykite maždaug 10 sekundžių nuspaudę OK, kol pasigirs ilgas signalas ir ekranas trumpam išsijungs. |
| Temperatūra prietaise per žema / per aukšta. | Netinkamai nustatytas temperatūros reguliatorius. | Nustatykite aukštesnę / žemesnę temperatūrą. Įjunkite ventiliatorių. |
| Temperatūra prietaise per žema / per aukšta. | Netinkamai uždarytos durelės. | Žr. skyrių „Durelių uždarymas“. |
| Temperatūra prietaise per žema / per aukšta. | Maisto produktų temperatūra per aukšta. | Prieš sudėdami maisto produktus, juos atvėsinkite iki kambario temperatūros. |
| Temperatūra prietaise per žema / per aukšta. | Vienu metu įdėta daug maisto produktų. | Vienu metu įdėkite mažiau maisto produktų. |
| Temperatūra prietaise per žema / per aukšta. | Per dažnai atidarinėjamos durelės. | Dureles atidarykite tik jei reikia. |
| Temperatūra prietaise per žema / per aukšta. | Įjungta funkcija Greitasis užšaldymas. | Žr. „Funkcija Greitasis užšaldymas“. |
| Temperatūra prietaise per žema / per aukšta. | Įjungta funkcija Apsipirkimas. | Žr. „Funkcija Apsipirkimas“. |
| Temperatūra prietaise per žema / per aukšta. | Prietaise nevyksta šalto oro cirkuliacija. | Pasirūpinkite, kad prietaise vyktų šalto oro cirkuliacija. |
| Ant šaldytuvo galinės sienelės yra per daug kondensato. | Durelės buvo per dažnai darinėjamos. | Dureles atidarykite tik kai reikia. |
| Ant šaldytuvo galinės sienelės yra per daug kondensato. | Durelės ne iki galo uždarytos. | Patikrinkite, ar durelės iki galo uždarytos. |
| Ant šaldytuvo galinės sienelės yra per daug kondensato. | Laikomas nesupakuotas maistas. | Prieš dėdami maistą į prietaisą, supakuokite į tinkamą pakavimo medžiagą. |
| Dureles nelengva atidaryti. | Jūs mėginote atidaryti dureles iškart tik jas uždare. | Palaukite kelias sekundes ir vėl mėginkite atidaryti dureles. |

- i** Jeigu po minėtų patikrinimų prietaisas veikia netinkamai, susisiekite su įgaliotuoju techninės priežiūros centru. Jų sąrašą rasite šio vadovo gale.

Lemputės keitimas

Šiame prietaise įrengta ilgai veikianti diodinė vidaus apšvietimo lempučių.

Apšvietimo įtaisą gali keisti tik techninės priežiūros centro specialistas. Kreipkitės į įgaliotąjį techninės priežiūros centrą.

Durelių uždarymas

1. Nuvalykite durelių sandarinimo tarpiklius.
2. Jei reikia, sureguliuokite dureles. Žr. surinkimo instrukciją.
3. Jei reikia, pakeiskite pažeistus durelių tarpiklius. Kreipkitės į įgaliotąjį aptarnavimo centrą.

Techniniai duomenys

| | |
|-------------------------------|----------------------|
| Gaminio kategorija | |
| Gaminio tipas | Šaldytuvas-šaldiklis |
| Įrengimo tipas | Tik įmontuojamas |
| Gaminio matmenys | |
| Aukštis | 1 884 mm |
| Plotis | 540 mm |
| Gylis | 549 mm |
| Talpa (neto) | |
| Šaldytuvas | 213 l |
| Šaldiklis | 60 l |
| Atitirpinimo sistema | |
| Šaldytuvas | automatinis |
| Šaldiklis | automatinis |
| Vertinimas žvaigždutėmis | *** |
| Saugus laikas dingus elektrai | 21 val. |
| Užšaldymo našumas | 10 kg/24 val. |
| Energijos sąnaudos | 0,644 kWh/24 val. |

garantija galioja tik tuo atveju, jeigu gaminiai naudojami namų ūkyje. Išimtyje išdėstytos skyriuje „Kam negalioja ši garantija?“. Garantinio laikotarpio metu bus padengiamos išlaidos už gedimo pataisymą, pavyzdžiui, remontą, dalis, darbą ir kelionės išlaidas, su sąlyga, kad prietaisas bus prieinamas remontui be ypatingų išlaidų. Šiomis sąlygomis galioja ES direktyvos (Nr. 99/44/EG) ir atitinkami vietos reglamentai. Pakeistos sugedę dalys tampa „IKEA“ nuosavybe.

Ką „IKEA“ darys, kad išspręstų problemą?

Paskirtasis „IKEA“ techninio aptarnavimo paslaugų teikėjas patikrins gaminį ir savo paties nuožiūra nuspręs, ar jam galioja ši garantija. Jeigu „IKEA“ techninio aptarnavimo paslaugų teikėjas nesprendžia, kad garantija galioja, jis, vadovaudamasis savo techninio aptarnavimo paslaugų teikimo procedūra, pats, savo nuožiūra, sugedusį gaminį arba pataiso, arba pakeičia jį tokiu pačiu ar panašiu gaminiu.

Kam ši garantija netaikoma?

- Esant įprastam nusidėvėjimui.
- Tyčinės žalos arba žalos dėl neatsargumo atveju; žalai, kurios priežastys – nesivadovavimas naudojimo instrukcija, netinkamas montavimas arba prijungimas prie netinkamos įtampos elektros lizdo; žalai, kurios priežastys – cheminė arba elektrocheminė reakcija, rūdys, korozija arba vandens padarytai žalai, įskaitant, bet neapsiribojant žala dėl per didelio kalkių kiekio vandentiektyje; žalai dėl anomalių aplinkos sąlygų.
- Sunaudojamoms keičiamosioms dalims, įskaitant maitinimo elementus ir lemputes.
- Nefunkcinėms ir dekoratyvinėms dalims, kurios neturi įtakos įprastam prietaiso

naudojimui, įskaitant bet kokius įbrėžimus ir galimą spalvų pasikeitimą.

- Netyčinei žalai, padarytai pašaliniais daiktais arba medžiagomis, valant arba atkemsant filtrus, kanalizacijos sistemas arba skalbimo/plovimo priemonių stalčius.
- Žalai, padarytai šioms dalims: keraminiam stiklui, priedams, indų ir stalo reikmenų krepšiams, vandens tiekimo ir kanalizacijos vamzdžiams, lemputėms ir lempučių gaubtams, ekranams, rankenėlėms, aptaisams ir aptaisų dalims (nebent galima būtų įrodyti, kad tokią žalą sukėlė gamybos defektai).
- Tais atvejais, kai meistro apsilankymo metu gedimo rasti nepavyko.
- Tais atvejais, kai remontą atliko ne įgaliojėji techninio aptarnavimo paslaugų teikėjai ir (arba) ne partneris, sudaręs sutartį su įgaliojėja techninio aptarnavimo tarnyba, arba tuo atveju, jeigu buvo naudotos ne originalios dalys.
- Remonto darbams atlikus netinkamą montavimą arba sumontavus ne pagal specifikaciją.
- Naudojus prietaisą ne namų ūkiu aplinkoje, t. y. naudojus profesionaliems darbams.
- Žalai, padarytai pervežant. Jeigu klientas veža gaminį į savo namus arba kitu adresu, „IKEA“ nėra atsakinga už žalą, kuri gali kilti transportavimo metu. Visgi, jeigu gaminį kliento pristatymo adresu veža „IKEA“, tuomet už šio pristatymo metu gaminiui padarytą žalą atlyginama pagal šią garantiją.
- Išlaidoms už pradinį „IKEA“ prietaiso įrengimą. Visgi jeigu prietaisą pagal šios garantijos sąlygas taiso arba keičia „IKEA“ techninio aptarnavimo paslaugų teikėjas arba jo įgaliojėtis techninio aptarnavimo paslaugų teikimo partneris, techninio aptarnavimo paslaugų teikėjas arba jo įgaliojėtis techninio aptarnavimo paslaugų teikimo partneris iš naujo įrengia prietaisą arba, jeigu reikia, įrengia pakeistą naują prietaisą.

Šis apribojimas negalioja nepriekaištingam darbui, atliktam kvalifikuoto specialisto, naudojusio savo originalias dalis, siekusio, kad prietaisas atitiktų kitos ES šalies techninių saugos specifikacijų reikalavimus.

Šalies įstatymų galiojimas

„IKEA“ garantija suteikia jums ypatingų juridinių teisių, kurios apima arba viršija vietos reikalavimus. Visgi šios sąlygos jokiais būdais neapriboja vartotojų teisių, išdėstytų nacionalinės teisės aktuose.

Galiojimo vieta

Prietaisams, įsigytiems vienoje ES šalyje ir pervežtoms į kitą ES šalį, paslaugos teikiamos pagal įprastas, toje kitoje šalyje galiojančias garantines sąlygas.

Įsipareigojimas teikti paslaugas pagal garantiją vykdomas tik tuo atveju, jeigu prietaisas atitinka ir yra įrengtas pagal:

- technines šalies, kurioje pateikiama garantinė pretenzija, specifikacijas;
- montavimo instrukciją ir vartotojo vadove pateiktą saugos informaciją.

Pogarantinis „IKEA“ prietaisų techninis aptarnavimas:

Nesivaržydami kreipkitės į

„IKEA“ pogarantinio techninio aptarnavimo tarnybą, norėdami:

1. pateikti techninio aptarnavimo užklausą pagal šią garantiją;
2. prašyti paaiškinti, kaip įmontuoti „IKEA“ prietaisą numatytuose „IKEA“ virtuvės balduose. Tarnyba neteiks paaiškinimų, susijusių su:
 - bendroju „IKEA“ virtuvės baldų montavimu;
 - prijungimu prie elektros tinklo (jeigu gaminys pateikiamas be elektros kištuko ir maitinimo kabelio), vandentiekio ir dujotiekio, nes šiuos darbus privalo atlikti įgaliotasis techninio aptarnavimo specialistas.

3. prašyti paaiškinti „IKEA“ prietaiso vartotojo vadovo turinį ir jo technines savybes.

Norėdami, kad mes užtikrintume jums geriausią pagalbą, prieš kreipdamiesi į mus, atidžiai perskaitykite montavimo instrukciją ir (arba) šios informacinės knygelės vartotojo vadovo skyrių.

Kaip susisiekti su mumis, jeigu jums reikia mūsų techninio aptarnavimo paslaugos?



Visą „IKEA“ paskirtųjų kontaktų ir atitinkamų tarptautinių telefonų numerių sąrašą rasite paskutiniame šio vartotojo vadovo skylyje.



Norint, kad paslaugos būtų teikiamos greičiau, rekomenduojame skambinti specialiais, šio vartotojo vadovo pabaigoje nurodytais telefonų numeriais. Prireikus pagalbos, visada skambinkite numeriais, kurių sąrašas pateiktas konkretaus prietaiso informacinės knygelės pabaigoje. Prieš mums skambindami, pasitikrinkite, ar po ranka turite prietaiso, dėl kurio reikalinga pagalba, IKEA prekės numerį (8 skaitmenų kodas) ir serijos numerį (8 skaitmenų kodas, nurodytas techninių duomenų plokštelėje).

i IŠSAUGOKITE PIRKIMO ČEKĮ!

Tai jūsų pirkimo įrodymas, kurio reikia, norint, kad galiotų ši garantija. Atkreipkite dėmesį, kad perkant prietaisus, čekyje taip pat būna įrašytas kiekvienos „IKEA“ prekės pavadinimas ir numeris (8 skaitmenų kodas).

Reikia papildomos pagalbos?

Jeigu turėtumėte kokių nors papildomų klausimų, nesusijusių su pogarantiniu prietaisų aptarnavimu, skambinkite mūsų artimiausios „IKEA“ parduotuvės pagalbos telefono linija. Prieš kreipiantis į mus, rekomenduojame atidžiai perskaityti prietaiso dokumentaciją.

| Country | Phone number | Call Fee | Opening time |
|---------------------------|---|--|--|
| België | 070 246016 | Binnenlandse gesprekskosten | 8 tot 20 Weekdagen |
| Belgique | | Tarif des appels nationaux | 8 à 20. En semaine |
| България | 00359888164080 0035924274080 | Такса за повикване от страната | От 9 до 18 ч в работни дни |
| Česká republika | 246 019721 | Cena za místní hovor | 8 až 20 v pracovních dnech |
| Danmark | 70 15 09 09 | Landstakst | man. - fre. 09.00 - 20.00 lør. - søn. 09.00 - 18.00 |
| Deutschland | +49 1806 33 45 32* | * 0,20 €/Verbindung aus dem Festnetz max. 0,60 €/Verbindung aus dem Mobilfunknetz | Werktags von 8.00 bis 20.00 |
| Ελλάδα | 211 176 8276 | Υπεραστική κλήση | 8 έως 20 κατά τις εργάσιμες ημέρες |
| España | 91 1875537 | Tarifa de llamadas nacionales | De 8 a 20 en días laborables |
| France | 0170 36 02 05 | Tarif des appels nationaux | 9 à 21. En semaine |
| Hrvatska | 00385 1 6323 339 | Trošak poziva 27 lipa po minuti | radnim danom od ponedjeljka do petka od 08:00 do 16:00 |
| Ireland | 0 14845915 | National call rate | 8 till 20 Weekdays |
| Ísland | 5880503 | Innanlandsgjald fyrir síma | 9 til 18. Virka daga |
| Italia | 02 00620818 | Tariffa applicata alle chiamate nazionali | dalle 8 alle 20 nei giorni feriali |
| Κυπρος | 22 030 529 | Υπεραστική κλήση | 8 έως 20 κατά τις εργάσιμες ημέρες |
| Lietuva | 5 230 06 99 | Nacionaliniai pokalbių tarifai | Pr. - Ketv.: 8:00 - 12:00, 12:45 - 17:00 Pnkt.: 8:00 - 12:00, 12:45 - 15:45 |
| Magyarország | 061 998 0549 | Belföldi díjszabás | Hétköznap 8 és 10 óra között |
| Nederland Luxembourg | 0900 - 235 45 32 (0900-BEL IKEA) 0031 - 50 316 8772 (international) | Geen extra kosten. Alleen lokaal tarief. | ma-vr: 8.00 - 21.00 zat: 9.00 - 21.00 zon / pub. vakantie: 10.00 - 18.00 |
| Norge | 22 72 35 00 | Takst innland | 8 til 20 ukedager |
| Österreich | +43-1-2056356 | max. 10 Cent/min. | Mo - Fr 8.00 - 20.00 Uhr |
| Polska | 801 400 711 | Stawka wg taryfy krajowej | Od 8 do 20 w dni robocze |
| Portugal | 211557985 | Chamada Nacional | 9 às 21. Dias de Semana *excepto feriados |
| România | 021 211 08 88 | Tarif apel național | 8 - 20 în zilele lucrătoare |
| Россия | 8 495 6662929 | Действующие телефонные тарифы | с 8 до 20 по рабочим дням Время московское |
| Schweiz | 031 5500 324 | Tarif für Anrufe im Bundesgebiet | 8 bis 20 Werktag |
| Suisse | | Tarif des appels nationaux | 8 à 20. En semaine |
| Svizzera | | Tariffa applicata alle chiamate nazionali | dalle 8 alle 20 nei giorni feriali |
| Slovensko | (02) 3300 2554 | Cena vnútroštátneho hovoru | 8 až 20 v pracovných dňoch |
| Suomi | 030 6005203 | Lankapuhelinverkosta 0,0835 €/puhelu + 0,032 €/min Matkapuhelinverkosta 0,192 €/min | arkipäivisin 8.00 - 20.00 |
| Sverige | 0775 700 500 | lokalsamtal (lokal taxa) | mån-fre 8.30 - 20.00 lör-sön 9.30 - 18.00 |
| Türkiye | 212 244 0769 | Ulusal arama ücreti | Hafta içi saat 09:00'dan 18:00'a kadar |
| Україна | 044 586 2078 | Міжміські дзвінки платні | 9 - 21 В робочі дні |
| United Kingdom | 020 3347 0044 | National call rate | 9 till 21. Weekdays |
| Србија | +381 11 7 555 444 (ако позивате изван Србије) 011 7 555 444 (ако позивате из Србије) | Цена позива у националном саобраћају | Понедељак – субота: 09 – 20 Недеља: 09 – 18 |
| Eesti, Latvija, Slovenija | | www.ikea.com | |

222375865-A-482018

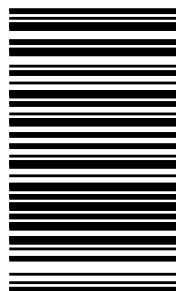

© Inter IKEA Systems B.V. 2018

21552

AA-2061374-2