

TR

SK

KÖLDGRADER



Design and Quality
IKEA of Sweden



TÜRKÇE

IKEA tarafından tayin edilen Satış Sonrası Servis Sağlayıcılarının ve ilgili ulusal telefon numaralarının tam listesi için lütfen bu kılavuzun son sayfasına bakınız.



SLOVENSKY

Pozrite si poslednú stranu tohto návodu, kde nájdete kompletný zoznam autorizovaných stredísk poverených spoločnosťou IKEA a príslušné telefónne čísla.

TÜRKÇE	4
SLOVENSKY	29

İçindekiler

Güvenlik Bilgileri	4	Bakım ve temizlik	19
Güvenlik talimatları	5	Sorun giderme	20
Montaj	7	Teknik veriler	24
Ürün tanımı	9	Çevreyle ilgili bilgiler	25
Çalıştırma	10	Tüketicinin Seçimlik Hakları	25
Günlük kullanım	13	IKEA GARANTİSİ	26
İpuçları ve yararlı bilgiler	18		

Önceden haber verilmeksizin değişiklik yapma hakkı saklıdır.

⚠ Güvenlik Bilgileri

Cihazın montaj ve kullanımından önce, verilen talimatları dikkatlice okuyun. Üretici, yalnız kurulum veya kullanımdan kaynaklanan yaralanma ya da hasarlardan sorumlu değildir. Talimatları, ileride kullanabilmeniz için her zaman güvenli ve kolay ulaşılabilir bir yerde tutun.

Çocukların ve tehlikeye açık kişilerin güvenliği

- Bu cihaz, güvenli şekilde kullanımı ve oluşabilecek tehlikeler hakkında talimat, gözetim veya bilgi verilmesi halinde 8 yaş ve üzeri çocuklar ve fiziksel, duymasal veya zihinsel kapasitesi düşük veya bilgi ve deneyimi olmayan kişiler tarafından kullanılabilir.
- 3 ile 8 yaş arasındaki çocuklar ve ileri düzey zihinsel ile fiziksel engellere sahip kişiler bu ürünü yalnızca yeteri kadar bilgilendirilmiş olması halinde kullanılmalıdır.
- 3 yaş altı çocuklar, sürekli olarak gözlemlenmedikçe cihazdan uzak tutulmalıdır.
- Bu cihaz, çocukların oynayabileceği bir oyuncak değildir.
- Temizlik ve bakım işlemi çocuklar tarafından, denetim altında olmadıkları sürece, yapılmamalıdır.
- Tüm ambalajları çocuklardan uzak tutun ve uygun şekilde bertaraf edin.

Genel Güvenlik

- Bu cihaz, aşağıdaki gibi ev ve benzeri alanlarda kullanılmak üzere tasarlanmıştır:
 - Çiftlik evleri; mağaza, ofis ve diğer çalışma ortamlarındaki çalışanlar için yapılmış mutfak bölümleri
 - Otel, motel, pansiyon ve diğer konaklama tarzı yerlerdeki müşteriler tarafından
- UYARI: Cihazın kabinindeki veya ankastre yapıdaki havalandırma menfezlerinin tıkanmasını önleyin.
- UYARI: Buz çözme sürecini hızlandırmak için üretici tarafından önerilenin dışında mekanik cihazlar veya başka yöntemler kullanmayın.
- UYARI: Soğutucu devresine zarar vermeyin.
- UYARI: Üretici tarafından önerilen tipte olmadıkları sürece, cihazın yiyecek saklama bölmelerinin içinde elektrikli cihazlar kullanmayın.
- Cihazı temizlemek için su spreyi veya buhar kullanmayın.
- Cihazı yumuşak nemli bir bezle temizleyin. Sadece nötr deterjanlar kullanın. Aşındırıcı ürünler, aşındırıcı ovma bezleri, çözücüler veya metal cisimler kullanmayın.
- Yanıcı itici gazlı aerosol teneke kutular gibi patlayıcı maddeleri bu cihazda saklamayın.
- Elektrik kablosunun zarar görmesi durumunda, bir kazanın meydana gelmesine engel olmak için, kablonun değişimi, üretici, Yetkili Servis veya benzer nitelikteki kalifiye bir kişi tarafından yapılmalıdır.

Güvenlik talimatları

Montaj



UYARI! Cihazın montajı yalnızca kalifiye bir kişi tarafından yapılmalıdır.

- Tüm ambalajları çıkartın.

- Hasarlı bir cihazı monte etmeyin ya da kullanmayın.
- Cihazı, yerleşik yapıya kurmadan kullanmayın.
- Cihazla birlikte verilen montaj talimatlarını takip edin.

- Cihazı hareket ettirdiğinizde dikkatli olun, cihaz ağırdır. Her zaman koruyucu eldiven ve koruyuculu ayakkabı kullanın.
- Cihazın çevresinde havanın dolaşabileceğinden emin olun.
- İlk kurulum sonrası veya kapı açılma yönü değiştirildikten sonra cihazı güç kaynağına bağlamadan önce en az 4 saat bekleyin. Bunun amacı yağın kompresöre geri akmasını sağlamaktır.
- Cihaz üzerinde herhangi bir müdahale yapmadan önce (örn; kapı açılma yönünün değiştirilmesi) cihazın fişini prizden çekin.
- Cihazı radyatörler, fırınlar, ankastre fırın ya da ocakların yakınına monte etmeyin.
- Cihazı yağmura maruz bırakmayın.
- Doğrudan güneş ışığı alan yerlere cihazı monte etmeyin.
- Bu cihazı çok nemli veya çok soğuk olan yerlere kurmayın.
- Cihazı hareket ettirirken, zeminin çizilmemesi için cihazın ön kenarından kaldırın.
- Cihaz bir kurutucu madde torbası içerir. Bu bir oyuncak değildir. Bu bir yiyecek değildir. Lütfen bunu derhal bertaraf edin.

Elektrik bağlantısı

- ⚠ **UYARI!** Yangın ve elektrik çarpması riski.
- ⚠ **UYARI!** Cihazı konumlandırırken, elektrik kablosunun sıkışmadığından veya zarar görmediğinden emin olun.
- ⚠ **UYARI!** Priz çoğaltıcılarını ve uzatma kablolarını kullanmayın.

- Cihaz topraklanmalıdır.
- Anma değeri plakasındaki parametrelerinin ana güç kaynağının elektrik gücüne uygun olduğunda emin olun.
- Her zaman doğru monte edilmiş, darbeye dayanıklı bir priz kullanın.

- Elektriksel aksamalara (ör. fiş, elektrik kablosu, kompresör) zarar vermemeye özen gösterin. Elektrik aksamlarını değiştirmek için Yetkili Servise ya da bir elektrikçiye başvurun.
- Elektrik kablosu fiş seviyesinin altında kalmalıdır.
- Fişi prize sadece kurulum tamamlandıktan sonra takın. Kurulmadan sonra elektrik fişine erişilebildiğinden emin olun.
- Cihazın fişini prizden çıkarmak için elektrik kablosunu çekmeyiniz. Her zaman fişten tutarak çekin.

Kullanım

- ⚠ **UYARI!** Yaralanma, yanık, elektrik çarpması ya da yangın riski.



Cihaz yüksek çevresel uyumluluğa sahip bir doğal gaz olan yanıcı izobütan (R600a) içerir. İzobütan içeren soğutucu devresine zarar vermemeye dikkat edin.

- Cihazın teknik özelliklerini kesinlikle değiştirmeyin.
- Üretici tarafından önerilmediği sürece cihaz içine elektrikli cihazları (ör. dondurma makineleri) koymayın.
- Soğutucu devrede hasar oluşursa, odada alevlerin ve ateşleme kaynaklarının olmadığından emin olun. Odayı iyice havalandırın.
- Sıcak maddelerin cihazın plastik parçalarına temas etmesine izin vermeyin.
- İçecekleri dondurucu bölmesine koymayın. Bu durum içecek kutusunda basınç oluşturacaktır.
- Yanıcı gaz ve sıvıları cihazda saklamayın.
- Cihazın içine, üzerine veya yakınına yanıcı ürünler ya da yanıcı ürünlerle ıslanmış maddeler koymayın.
- Kompresöre ya da yoğuşturucuya dokunmayın. Bunlar sıcaktır.

- Ellerinizi ıslak ya da nemli ise dondurucu bölmesinden yiyecekleri çıkarmayın ya da bunlara dokunmayın.
- Çözülmüş olan yiyeceği yeniden dondurmuyun.
- Dondurulmuş yiyeceğin paketi üstündeki saklama talimatlarına uyun.

Dahili ışık

⚠ UYARI! Elektrik çarpması riski.

- Bu cihazda kullanılan lamba türü yalnızca ev aletleri içindir. Ev aydınlatması için kullanmayın.

Bakım ve temizlik

⚠ UYARI! Yaralanma veya cihazın zarar görme riski söz konusudur.

- Bakım işleminden önce, cihazı devre dışı bırakın ve elektrik fişini prizden çekin.
- Bu cihaz, soğutma ünitesinde hidrokarbonlar içerir. Ünitenin bakım ve şarj işlemleri sadece kalifiye bir personel tarafından yapılmalıdır.
- Cihazın tahliyesini düzenli olarak kontrol edin ve gerekirse temizleyin. Tahliye kısmı tıkalı ise, bunu çözülmüş su cihazın alt kısmında toplanır.

Servis

- Cihazı onarmak için yetkili bir Servis Merkezine başvurun.
- Sadece orijinal yedek parçalar kullanın.

Elden çıkarma

⚠ UYARI! Yaralanma ya da boğulma riski.

- Cihazın fişini prizden çekin.

- Elektrik kablosunu kesin ve atın.
- Çocukların ve hayvanların cihazda kapalı kalmasını önlemek için kapıyı çıkarın.
- Bu cihazın soğutucu devresi ve yalıtım maddeleri ozon dostudur.
- Yalıtım köpüğü yanıcı gaz içerir. Cihazı nasıl doğru şekilde elden çıkaracağınızı ilişkin bilgi için belediyenize başvurun.
- Isı eşanjörünün yanındaki soğutma ünitesi kısmına zarar vermemeye dikkat edin.

Üretici / İhracatçı :

ELECTROLUX APPLIANCES AB
BUSINESS SECTOR EMA-EMEA (SEE)

ST GÖRANSGATAN 143
SE-105 45 STOCKHOLM

SWEDEN

TEL: +46 (8) 738 60 00

FAX: +46 (8) 738 63 35

www.electrolux.com

İthalatçı: Electrolux A.Ş

Tarlabaşı Cad. No:35 34435-Taksim-
Beyoğlu_Istanbul

Electrolux tüketici danışma merkezi: 0 850
250 35 89

www.electrolux.com.tr

Kullanım Ömrü Bilgisi :

Kullanım ömrü küçük ev aletlerinde 7 yıl, diğer beyaz eşya ürünlerinde ise 10 yıldır. Kullanım ömrü, üretici ve/veya ithalatçı firmanın cihazınızla ilgili yedek parça temini ve bakım süresini ifade eder.

Montaj

⚠ UYARI! Güvenlik bölümlerine bakın.

Yerleştirme

- i** Kurulum için montaj talimatlarına bakın.

En iyi performansı elde etmek için cihaz, kalorifer, ısıtıcı kazan, direk güneş ışığı gibi ısı kaynaklarından yeterince uzağa monte edilmelidir. Havanın, kabinin arka tarafında rahatça devridaim yapabildiğinden emin olun.

Konumlandırma

Bu cihaz, cihaz üzerindeki bilgi etiketinde belirtilen iklim sınıfına uygun ortam sıcaklığına sahip, kuru ve iyi havalandırılan bir iç mekana kurulmalıdır. Bilgi etiketinde şu bilgiler yer alır:

İklim sınıfı	Ortam sıcaklığı
SN	+10°C ila + 32°C
N	+16°C ila + 32°C
ST	+16°C ila + 38°C
T	+16°C ila + 43°C

- i** Bu aralığın dışında çalıştırılan bazı modellerde bir takım işlev sorunları yaşanabilir. Doğru çalışma, yalnızca belirtilen sıcaklık aralığında garanti edilebilir. Cihazı nereye monte etmeniz gerektiği hakkında şüpheleriniz varsa lütfen satıcıya, müşteri hizmetlerimize veya en yakındaki Yetkili Servise başvurun.

Elektrik bağlantısı

Cihazın fişini prize takmadan önce, bilgi etiketinde yazılı voltaj ve frekans değerlerinin evinizin elektrik beslemesinininki ile aynı olduğundan emin olunuz.

Cihaz topraklanmalıdır. Elektrik kablosunun fişi bu amaca yönelik olarak bir kontak ile donatılmıştır. Eğer evin elektrik prizi topraklı değilse, yürürlükteki kanunlara uygun olarak ve kalifiye bir elektrikçiye danışarak cihazı ayrı bir toprak hattına bağlayınız.

Üretici firma, yukarıda belirtilen güvenlik önlemlerine uyulamaması halinde sorumluluk kabul etmez.

Bu cihaz, E.E.C. yönergeleri ile uyumludur.

Ürün tanımı

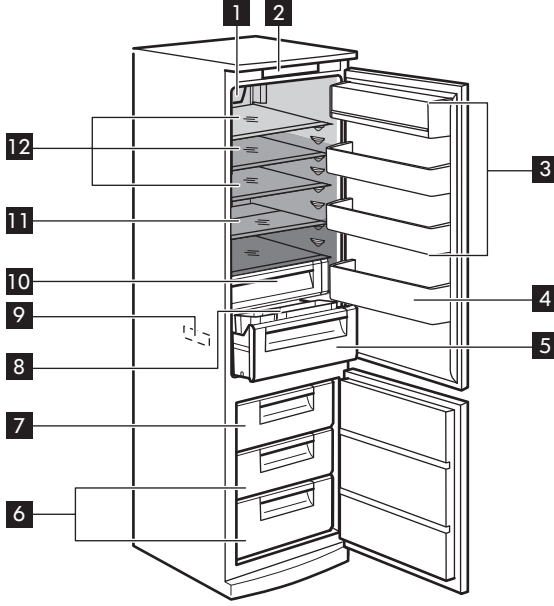

1 Fanlı soğutma LED Lambası ile birlikte

2 Kontrol paneli

3 Kapak rafları

4 Şişe rafı

5 Sebze çekmecesesi

6 Dondurucu çekmeceleri

7 Dondurucu çekmecesesi

8 Konteynerli sürgülü raf

9 Bilgi etiketi

10 Düşük sıcaklık bölgesi

11 Genişletilebilir yarım raf

12 Cam raflar

En az soğuk bölge

Orta sıcaklık bölgesi

En soğuk bölge

Çalıştırma

Kontrol paneli

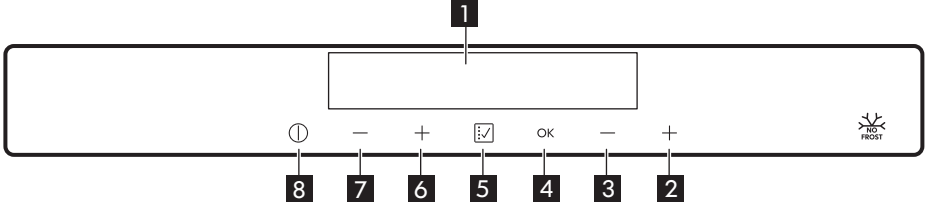

- | | |
|---|--|
| 1 Gösterge | 6 Soğutucu sıcaklığını artırma tuşu |
| 2 Dondurucu sıcaklığını artırma tuşu | 7 Soğutucu sıcaklığını azaltma tuşu |
| 3 Dondurucu sıcaklığını azaltma tuşu | 8 ON/OFF tuşu |
| 4 OK tuşu | |
| 5 Fonksiyon tuşu | |

Gösterge

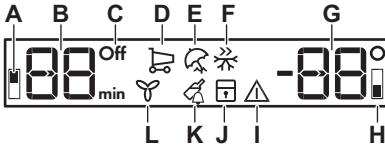

- | |
|---|
| A. Soğutucu bölmesi göstergesi |
| B. Soğutucu sıcaklık göstergesi ve zamanlayıcı göstergesi |
| C. Soğutucu Off göstergesi |
| D. Alışveriş Fonksiyon göstergesi |
| E. Tatil Fonksiyon göstergesi |
| F. Hızlı Dondurma Fonksiyon göstergesi |
| G. Dondurucu sıcaklık göstergesi |
| H. Dondurucu bölmesi göstergesi |
| I. Alarm göstergesi |
| J. Çocuk Kilidi Fonksiyonu göstergesi |
| K. Şişe Soğutma Fonksiyon göstergesi |
| L. Fanlı soğutma Fonksiyon göstergesi |

Cihazın açılması

Elektrik fişini prize takın

- Gösterge ekranı kapalıysa **8** ON/OFF tuşuna basın. Sıcaklık göstergeleri varsayılan sıcaklığı gösterir.

- Sesli uyarı birkaç saniye sonra çalabilir. Alarmı sıfırlamak için, bkz. "Yüksek sıcaklık alarmı". Gösterge ekranında "DEMO" belirirse, cihaz demo modundadır. "Sorum giderme..." bölümüne başvurun.

- i** Farklı bir sıcaklık seçmek için, bkz. "Sıcaklığın ayarlanması".

Cihazın kapatılması

8 ON/OFF tuşuna 3 saniye basın. Gösterge ekranı kapanacaktır. Cihazın elektrik bağlantısını kesmek için, elektrik fişini prizden çekin.

Soğutucunun çalıştırılması

1. Program soğutucu sıcaklığı tuşlarından birine basın.

Veya:

1. Off simgesi gösterilene kadar **5** Fonksiyon tuşuna basın.
2. Onaylamak için **4** OK tuşuna basın.
3. Soğutucu Off göstergesi söner. Farklı bir sıcaklık seçmek için, bkz. "Sıcaklığın ayarlanması".

Soğutucunun kapatılması

1. Buzdolabının Off simgesi çıkıncaya kadar **5** Fonksiyon tuşuna basın. Soğutucu Off göstergesi ve soğutucu bölmesi göstergesi yanıp söner.

2. Onaylamak için **4** OK tuşuna basın. Soğutucu Off göstergesi görüntülenir.

Sıcaklığın ayarlanması

1. Soğutucunun mevcut sıcaklığı, sıcaklık tuşlarına basılarak ayarlanabilir. Varsayılan sıcaklık:
 - Soğutucu için +5°C
 Sıcaklık göstergesi ayarlanmış olan sıcaklığı gösterir. Soğutucu bölmesinin sıcaklığı +2°C ile +8°C arasında değişebilir.
2. Dondurucunun mevcut sıcaklığı, sıcaklık tuşlarına basılarak ayarlanabilir. Varsayılan sıcaklık:
 - Dondurucu için -18°C
 Sıcaklık göstergesi ayarlanmış olan sıcaklığı gösterir.

Dondurucunun sıcaklığı -15°C ile -24°C arasında değişebilir.

- i** Ayarlanmış sıcaklığa 24 saat içinde ulaşılır. Bir elektrik kesintisi durumunda ayarlanmış sıcaklık korunur.

Fonksiyonlar menüsü

5 Fonksiyon tuşuna bir kez basılarak, aşağıdaki fonksiyonlar etkinleştirilebilir:

- Alışveriş Fonksiyonu
- Tatil Fonksiyonu
- Hızlı Dondurma Fonksiyonu
- Çocuk Kilidi Fonksiyonu
- Şişe Soğutma Fonksiyonu
- Fanlı soğutma Fonksiyonu
- Sembol yok: Normal çalışma

- i** Tüm fonksiyonları istediğiniz zaman açabilir ve hiç bir simge görünmeyene kadar **5** Fonksiyon tuşuna birkaç kez basarak bu fonksiyonu kapatabilirsiniz.

Alışveriş Fonksiyonu

Eğer çok miktarda yiyecek koymanız gerekirse (örneğin bir market alışverişinden gelince), yiyecekleri daha hızlı soğutmak ve buzdolabında bulunan diğer yiyeceklerin ılımasını önlemek için Alışveriş fonksiyonunu aktive etmenizi öneririz.

- i** Alışveriş Fonksiyonu yaklaşık 6 saat sonra otomatik olarak kapanır.

1. Alışveriş simgesi görününe kadar **5** Fonksiyon tuşuna basın. Alışveriş göstergesi yanıp söner.
2. Onaylamak için **4** OK tuşuna basın. Alışveriş göstergesi ekrana gelir.

Fonksiyonu otomatik olarak sonlandırılmadan önce kapatmak için, işlemi Alışveriş göstergesi kaybolana kadar tekrarlayın.

- ⓘ Farklı bir soğutucu ayarlı sıcaklığının seçilmesiyle fonksiyon devre dışı kalır.

Tatil Fonksiyonu

Bu fonksiyon, uzun bir tatil dönemi süresince soğutucunuzu kötü kokular oluşmadan kapalı ve boş tutmanızı sağlar.

- ⓘ Tatil Fonksiyonu etkinleştirildiğinde, soğutucu bölmesi boş olmalıdır.

1. Tatil simgesi görünene kadar **5** Fonksiyon tuşuna basın. Tatil göstergesi yanıp söner. Soğutucu sıcaklık göstergesi, ayarlanmış olan sıcaklığı gösterir.
2. Onaylamak için **4** OK tuşuna basın. Tatil göstergesi ekrana gelir. Bu fonksiyonu kapatmak için, Tatil göstergesi kaybolana kadar bu işlemi tekrarlayın.

- ⓘ Farklı bir soğutucu ayarlı sıcaklığının seçilmesiyle fonksiyon devre dışı kalır.

Hızlı Dondurma Fonksiyonu

Taze yiyecekleri dondurmak için, Hızlı Dondurma Fonksiyonunu aktive etmeniz gerekir.

- ⓘ Hızlı Dondurma Fonksiyonu yaklaşık 52 saat sonra otomatik olarak kapanır.

1. Hızlı Dondurma simgesi görünene kadar **5** Fonksiyon tuşuna basın. Hızlı Dondurma göstergesi yanıp söner.

2. Onaylamak için **4** OK tuşuna basın. Hızlı Dondurma göstergesi ekrana gelir. Bu fonksiyonu kapatmak için, Hızlı Dondurma göstergesi kaybolana kadar bu işlemi tekrarlayın.

- ⓘ Farklı bir dondurucu ayarlanmış sıcaklığının seçilmesiyle fonksiyon devre dışı kalır.

Çocuk Kilidi Fonksiyonu

İstem dışı bir çalışmaya karşı tuşları kilitlemek için Çocuk Kilidi fonksiyonunu etkinleştirin.

1. Çocuk Kilidi simgesi görünene kadar **5** Fonksiyon tuşuna basın. Çocuk Kilidi göstergesi yanıp söner.
2. Onaylamak için **4** OK tuşuna basın. Çocuk Kilidi göstergesi yanar. Çocuk Kilidi fonksiyonunu devre dışı bırakmak için, Çocuk Kilidi göstergesi kaybolana kadar işlemi tekrarlayın.

Şişe Soğutma Fonksiyonu

Şişe Soğutma fonksiyonu istediğiniz saate sesli bir alarm kurmak için kullanılabilir, bir karışımı belirli bir süre dondurma veya çabuk soğuyan içecekleri hatırlatma konularında yararlıdır.

1. Şişe Soğutma simgesi görünene kadar **5** Fonksiyon tuşuna basın. Zamanlayıcı ayarlanmış değeri (30 dakika) gösterir.
2. Zamanlayıcı ayarlanmış değerini 1 ila 90 dakika arasında değiştirmek için **2**, **3** sıcaklık tuşlarına basın. Onaylamak için **4** OK tuşuna basın. Zamanlayıcı göstergesi (min). ekrana gelir. Geri sayımın sonunda, Şişe Soğutma simgesi yanıp söner ve sesli alarm duyulur. Bu sırada, soğuması için cihaza koyduğunuz

ürünleri çıkarın ve ses kesilene kadar ve fonksiyon kapanana kadar **5** Fonksiyon tuşuna basın.

Geri sayım sırasında ya da sonunda süreyi değiştirmek için, **2**, **3** sıcaklık tuşlarından birine basın.

Geri sayım sırasında herhangi bir zamanda fonksiyonu devre dışı bırakmak için, Şişe Soğutma göstergesi kaybolana kadar bu prosedürü tekrarlayın.

Fanlı soğutma Fonksiyonu

Bu soğutucu, içerideki yiyeceklerin hızlıca soğutulmasını sağlayan ve ısı dalgalanmalarını minimum düzeye indiren bir fana sahiptir.

1. Fanlı soğutma göstergesi görünene

kadar **5** Fonksiyon tuşuna basın.

Fanlı soğutma göstergesi birkaç saniyelikliğine yanıp söner.

2. Onaylamak için **4** OK tuşuna basın.

Fanlı soğutma göstergesi ekrana gelir. Bu fonksiyonu kapatmak için, Fanlı soğutma göstergesi kaybolana kadar bu işlemi tekrarlayın.

Yüksek sıcaklık alarmı

Dondurucu bölmesindeki sıcaklık artışı (örneğin önceki bir elektrik kesintisi veya kapağın açık olması yüzünden) sesli alarm, alarm göstergesinin yanıp sönmesi ve dondurucu bölmenin sıcaklık göstergesi ile gösterilir.

Alarmı sıfırlamak ve sesli alarmı kapatmak için herhangi bir düğmeye basın. Dondurucu sıcaklık göstergesi birkaç saniye boyunca erişilen en yüksek sıcaklığı gösterir. Ardından, ayarlanmış olan sıcaklığı tekrar gösterir.

Normal şartlara dönülene kadar alarm göstergesi yanıp sönmeye devam eder ve ardından söner.

Açık kapı alarmı

Eğer kapı yaklaşık 5 dakika boyunca açık kalırsa, sesli alarm başlar ve alarm göstergesi yanıp söner.

Kapı kapatıldıktan sonra alarm duracaktır. Alarm sırasında, sesli sinyal herhangi bir tuşa basılarak kapatılabilir.

Günlük kullanım

⚠ UYARI! Güvenlik bölümlerine bakın.

Buzluk

Aksesuarlar

Yumurta kabı

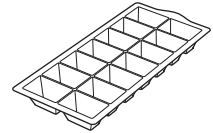
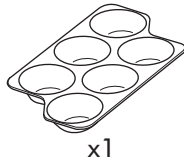

Dondurucu blokları

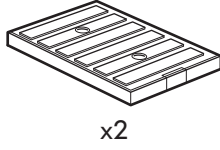

x2

Boru temizleyici

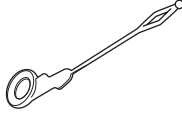

x1



DİKKAT! Temizleyiciyi atmayın.
Gelecekte yine ihtiyacınız olacak.

Sıcaklık göstergesi

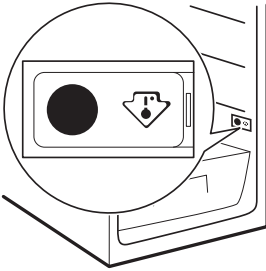

Bu cihaz Fransa'da satılmaktadır. Bu ülkede yürürlükte olan kanunlar gereğince cihaz, en soğuk bölgesini belirtmek amacıyla buzdolabının alt bölümüne yerleştirilmiş özel bir aygıt (şekle bakın) ile tedarik edilmelidir.

Kapak raflarının konumlandırılması

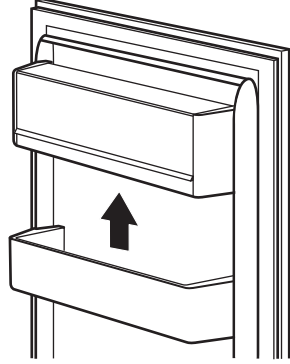

Farklı ebatlardaki yiyecek paketlerini yerleştirebilmek için, kapak çıkıntıları farklı yüksekliklere ayarlanabilir.

Bu ayarlamaları yapmak için şu işlemleri uygulayın: çıkıntıyı yerinden çıkıncaya kadar kademe kademe yukarı doğru çekin ve ardından istendiği gibi yeniden konumlayın.

Hareketli raflar

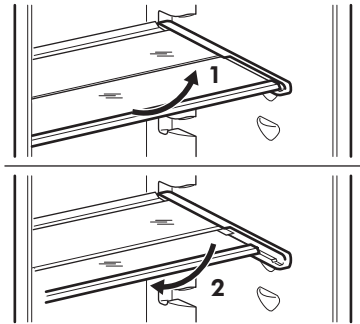

Soğutucunun yan panellerinde, rafları istediğiniz gibi yerleştirme için olanak veren bir dizi ray bulunmaktadır.

Saklama alanını daha verimli kullanmak için genişletilebilir yarım raf dilediğiniz gibi katlanıp açılabilir.

⚠ DİKKAT! Doğru hava devir daimini sağlamak için, sebze çekmecesinin üzerinde bulunan cam rafı çıkarmayın.

Nem kontrolü

Şişe rafında, sebze çekmecesindeki / çekmecelerindeki nemin ayarlanabilmesini sağlayan delikli (şüğürlü bir kolla ayarlanabilen) bir aparat bulunmaktadır.

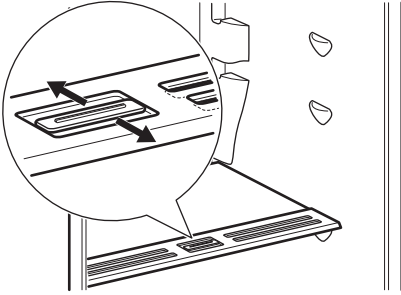

Havalandırma delikleri kapalı olduğunda:
Meyve ve sebze bölmelerindeki doğal nem oranı daha uzun bir süre boyunca muhafaza edilir.

Havalandırma delikleri açık olduğunda:
Meyve ve sebze bölmelerinde nem oranını azaltıcı bir hava devridaimi sağlar.

Düşük Sıcaklık Bölmesi

Çekmece, içindeki sıcaklık buzdolabının diğer bölümlerine göre daha düşük olduğu için balık, et, deniz ürünleri gibi taze gıdaların muhafazası için uygundur.

Düşük Sıcaklık Bölmesini buzdolabı kabininden ayırmak için aşağıdaki adımları izleyin:

1. Sebze çekmecesini buzdolabından çekip çıkarın.

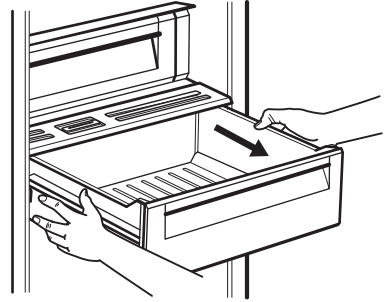

2. Düşük Sıcaklık Bölmesini kaldırıp nem kontrollü cam koruyucuyu altından çekerek çıkarın.

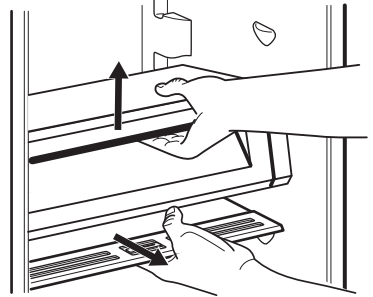

3. Çekmeceyi Düşük Sıcaklık Bölmesinin cam koruyucusuyla birlikte tutun ve ikisini birden kendinize doğru çekin.

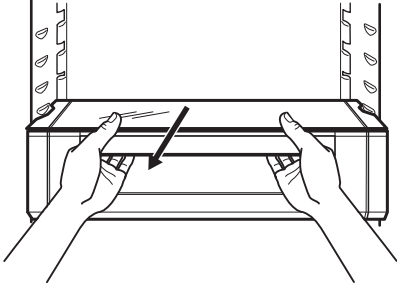

4. Modülü buzdolabından ayırmak için aşağı doğru çekin.

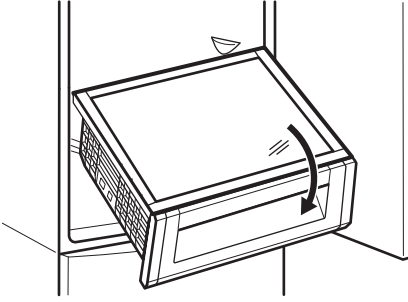

Sebze Çekmecesi

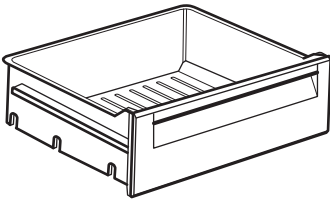

Çekmece, meyve ve sebzeleri saklamak için uygundur.

Çekmecenin alt tabanında, meyve ve sebzelerin çekmece tabanında oluşabilecek neme temas etmesini önlemek için tasarlanmış bir ızgara vardır.

Sürgülü Raf

Sebze çekmecesinin üst kısmı, çıkarılabilir iki kutunun bulunduğu sürgülü raf ile

donatılmıştır, daha kolay erişim sağlamak için istediğiniz gibi ayarlayabilirsiniz.

Fanlı Soğutma

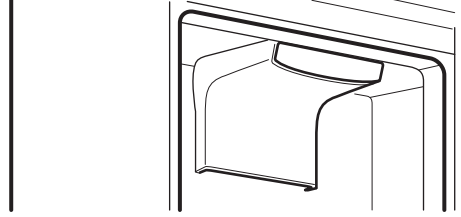

Bu aygıt gerektiğinde, örneğin kapak açıldıktan sonra veya ortam sıcaklığı çok yüksek olduğunda sıcaklığın hızlı bir şekilde eski haline gelmesi için otomatik olarak etkinleşir.

- i** Fan sadece kapı kapalı olduğu zaman çalışır.

Fan şu durumlarda kendisi etkinleşir:

- Alışveriş Fonksiyonu etkinleştirildiğinde - fan Alışveriş Fonksiyonunun tüm süresi boyunca çalışır
- ortam sıcaklığı 32°C'yi aştığında
- kapının açılması soğutucu içerisindeki sıcaklık dengesini bozduğunda

- i** Eğer fonksiyon otomatik etkinleştiyse Fanlı soğutma göstergesi görüntülenmez. Eğer fonksiyon otomatik olarak etkinleştiyse, kapatamazsınız. Fan kendiliğinden devre dışı kalacaktır.

Cihazı manuel olarak çalıştırmak için bkz. "Fanlı soğutma Fonksiyonu".

Taze yiyeceklerin dondurulması

Dondurucu bölümü, taze yiyeceklerin dondurulması, dondurulmuş ve derin dondurulmuş yiyeceklerin uzun süreli muhafazası için uygundur.

Taze yiyecekleri dondurmak için, dondurulacak olan yiyecekleri dondurucu bölmesine yerleştirmeden önce Hızlı Dondurma fonksiyonunu en az 24 saat çalıştırın.









Dondurulacak olan taze yiyeceği üst bölmeye yerleştirin.

24 saatte dondurulabilecek maksimum yiyecek miktarı, buzdolabının içinde bulunan bilgi etiketinde yazılıdır.

Dondurma işlemi 24 saat sürer: bu süre boyunca, dondurulmak üzere daha fazla yiyecek koymayın.

24 saat sonrasında dondurma işlemi tamamlandığında, Hızlı Dondurma Fonksiyonunu devre dışı bırakın (bkz. "Hızlı Dondurma Fonksiyonu").

Dondurma takvimi

				
1-2	3-4	3-6	3-6	3-6
				
3-6	10-12	10-12	10-12	10-12

Semboller, farklı tipte donmuş yiyecekleri göstermektedir.

Sayılar, uygun tipte donmuş yiyecekler için ay cinsinden muhafaza sürelerini belirtmektedir. Belirtilen muhafaza süresinin hem üst hem de alt sınır değerinin geçerliliği, yiyeceğin kalitesine ve yiyecek dondurulmadan önce yapılan işlemlere bağlıdır.

Dondurulmuş yiyeceklerin muhafazası

Cihazı ilk kez çalıştırdığınızda veya belirli bir süre kullanım dışı bıraktıktan sonra,

yiyecekleri dondurucuya yerleştirmeden önce cihazı en az 12 saat Hızlı Dondurma Fonksiyonu çalışırken açık bırakın.

i Kazara buz çözme işlemi uygulanması halinde, örneğin bir elektrik kesintisinden ötürü; eğer elektrik kesintisi, teknik özellikler bölümünde "Başlatma süresi" başlığı kısmında belirtilen süreden daha uzun sürerse, buzu çözülen yiyecek hemen tüketilmeli veya derhal pişirilmelidir ve sonra yeniden dondurulmalıdır (soğuduktan sonra).

Buz çözme

Derin dondurulmuş veya normal donmuş gıdalar kullanılmadan önce, soğutucu bölmesinde veya oda sıcaklığında (bu işlem için gereken süreye bağlı olarak) eritilebilir.

Küçük hacimli donmuş gıdalar, dondurucudan çıkartılır çıkartılmaz donmuş haldeyken bile pişirilebilir: böyle bir durumda, pişirme işlemi biraz daha uzun sürecektir.

Buz küpü yapma

Bu cihaz, buz küpleri yapmada kullanılan bir kap içermektedir.

1. Kabı su ile doldurun.
2. Kabı dondurucu bölümüne koyun

⚠ DİKKAT! Bu kabı dondurucudan çıkarmak için metal aletler kullanmayın.

⚠ DİKKAT! Cihaza ıslak ellerle dokunmayın, iç yüzeylere yapışabilirler.

Dondurucu blokları

Dondurucu içerisinde iki adet dondurucu bloğu bulunur. Bunlar, bir elektrik kesintisi veya arıza durumunda yiyeceğin muhafaza edilebilme süresini uzatırlar.



DİKKAT! Dondurucu bloklarının içini açmayın veya içeriğini tüketmeyin.

İpuçları ve yararlı bilgiler**Normal çalışma sesleri**

Aşağıdaki seslerin çalışma sırasında duyulması normaldir:

- Soğutucu pompalandığında, bobinlerden gelen hafif bir çalkalanma ve fokurdama sesi.
- Soğutucu pompalandığında kompresörden gelen bir fan çalışması ve titreşim sesi.
- Termik genişleme (doğal ve tehlikeli olmayan bir durum) nedeniyle cihazın içinden gelen ani bir çatlama sesi.
- Kompresör açıldığında veya kapandığında ısı ayarlayıcı mekanizmadan gelen hafif bir tıkırtı.

Enerji tasarrufuyla ilgili ipuçları

- Cihazın kapısını sıkça açmayın veya gerekmedikçe kesinlikle açık bırakmayın.
- Dondurucu sepetinden dondurucu bloğunu almayın.

Taze yiyeceklerin soğutulmasıyla ilgili tavsiyeler

- Sıcak yiyecekleri veya buharlaşan sıvıları buzdolabına koymayınız.
- Yiyecekleri, özellikle keskin bir kokusu varsa, kapatın veya sarın.
- Yiyecekleri, etrafında hava rahatça devridaim yapabilecek şekilde yerleştiriniz.

Soğutma tavsiyeleri

Faydalı tavsiyeler:

- Et (tüm çeşitleri): Uygun torbalara koyunuz ve sebze çekmecesinin

üstündeki cam rafa yerleştiriniz. Eti en fazla 1-2 gün saklayın.

- Pişmiş yiyecekler, soğuk yemekler: kapatın ve herhangi bir rafa koyun.
- Meyve ve sebzeler: İyice temizleyin ve özel çekmecesine yerleştirin. Muzlar, patatesler, soğanlar ve sarımsaklar (paketli değilse), buzdolabına konulmamalıdır.
- Tereyağı ve peynir: Özel hava geçirmez bir kaba koyun veya havayla teması engellemek adına alüminyum folyo veya polietilen torba ile sarın.
- Şişeler: bunları, kapakla kapatın ve kapakta bulunan şişe bölmesinde ya da (varsa) cihazın içindeki şişe rafında muhafaza edin.

Dondurma tavsiyeleri

- Sadece birinci kalite, taze ve iyi temizlenmiş yiyecekleri dondurunuz.
- Daha etkili dondurmak ve eritmek için yiyeceği küçük paylara ayırın.
- Yiyeceği alüminyum veya politen ile paketleyin. Paketlerin hava geçirmediğinden emin olun.
- Zaten donmuş olan yiyeceklerin sıcaklık artışının önüne geçmek için, yanına donmamış taze yiyecek yerleştirmeyin.
- Yağsız yiyecekler yağlı yiyeceklere göre daha iyi ve daha uzun süre muhafaza edilir. Tuz, yiyeceğin muhafaza ömrünü kısaltır.
- Buz küplerini, su buzlarını veya buzlu dondurmaları dondurucudan çıkardıktan hemen sonra tüketmeyin. Korozyon riski vardır.

- Yiyeceklerin muhafaza sürelerini kontrol edebilmek amacıyla, her bir yiyecek paketinin üzerine dondurucuya konulma tarihini yazmanız tavsiye edilir.

Donmuş gıda ürünlerinin muhafazasıyla ilgili tavsiyeler

- Piyasada donmuş halde satılan gıda ürünlerinin satıcı tarafından uygun şekilde muhafaza edilmiş olduğundan emin olun;
- Donmuş yiyeceklerin, yiyecek mağazasından dondurucunuza mümkün

olan en kısa sürede aktarılmasını sağlayınız

- Buz çözme işlemi uygulandığında, yiyecekler çabuk çözülür ve tekrar dondurulmaz.
- Yiyecek üreticisinin belirttiği muhafaza süresini aşmayın.
- Dondurucu içerisinde sıvıyla dolu cam saklama kapları bulundurmayın çünkü kırılabilirler.

Bakım ve temizlik

⚠ UYARI! Güvenlik bölümlerine bakın.

Genel uyarılar

⚠ DİKKAT! Herhangi bir bakım işlemi yapmadan önce, cihazın fişini prizden çekin.

i Bu cihazın soğutucu birimlerinde hidrokarbonlar bulunmaktadır; dolayısıyla bakım ve şarj işlemleri sadece yetkili teknisyenler tarafından yapılmalıdır.

i Cihazın aksesuarları ve parçaları, bulaşık makinesinde yıkamak için uygun değildir.

İç kısmın temizliği

Cihazı ilk kez kullanmadan önce, yeni bir ürünün sahip olduğu tipik kokuyu gidermek için cihazın iç kısmının ve dahili aksesuarlarının ılık su ve biraz nötr sabun kullanılarak yıkanıp ve daha sonra iyice kurulanması gerekir.

⚠ DİKKAT! Bitişe zarar vereceklerinden dolayı deterjan, aşındırıcı tozlar, klor veya yağ bazlı temizlik maddeleri kullanmayın.

Periyodik temizlik

⚠ DİKKAT! Cihazın içerisindeki boruları ve/veya kabloları çekmeyin, oynatmayın veya zarar vermeyin.

⚠ DİKKAT! Soğutma sistemine zarar vermeyin.

Cihaz düzenli olarak temizlenmelidir:

1. Cihazın iç kısmını ve aksesuarlarını ılık su ve biraz beyaz sabun kullanarak temizleyin.
2. Temiz ve kirden arınmış kalmalarını sağlamak için kapı contalarını düzenli olarak kontrol edip silerek temizleyin.
3. İyice durulayıp, kurulayın.
4. Varsa, cihazın arka tarafındaki yoğunlaştırıcıyı ve kompresörü bir fırça ile temizleyin.

Bu işlem, cihazın performansını artırır ve elektrik tüketimini azaltır.

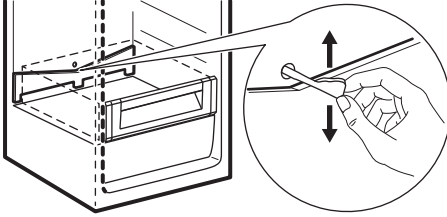
Soğutucunun buzunun çözülmesi

Soğutucu bölmesinin buharlaştırıcı devresindeki buzlar, normal kullanım esnasında motor kompresörü her durduğunda otomatik olarak yok edilir. Eriyen su, bir kanal vasıtasıyla motor kompresörü üzerinden geçerek buharlaştırıldığı yer olan cihazın arka tarafındaki özel bir kaba boşaltılır.

Suyun taşmasını ve içerdeki yiyeceklerin üzerine damlamasını önlemek için, soğutucu bölmesi kanalının ortasındaki buz çözme suyu tahliye deliğinin periyodik olarak temizlenmesi önemlidir.

Bu amaçla, aksesuar çantasında bulunan tüp temizleyiciyi kullanın.

Dondurucunun buzunun çözülmesi

Dondurucu bölmesi buzlanmaz (no-frost) özelliktedir. Yani, çalışırken ne panellerinde ne de yiyeceklerin üzerinde buzlanma ve karlanma yapmaz.

Cihazın kullanılmadığı zamanlar

Cihaz uzunca bir süre kullanılmayacaksa, aşağıdaki önlemleri alın:

1. Cihazın elektrik beslemesini kesin.
2. İçindeki tüm yiyecekleri çıkarın.
3. Cihazı ve tüm aksesuarlarını temizleyin.
4. Kötü kokuların oluşmasını önlemek için kapıyı/kapıları hafif aralık bırakın.



DİKKAT! Eğer buzdolabı açık tutulacaksa, bir elektrik kesintisi durumunda içindeki yiyeceklerin bozulmasını önlemek için birilerinden ara sıra kontrol etmesini rica edin. Tatil fonksiyonunu etkinleştirmenizi tavsiye ederiz.

Sorun giderme

UYARI! Güvenlik bölümlerine bakın.

Servisi aramadan önce...

Problem	Muhtemel neden	Çözüm
Cihaz hiç çalışmıyor.	Cihaz kapalıdır.	Cihazı açın.
Cihaz hiç çalışmıyor.	Cihazın fişi prize doğru şekilde takılı değildir.	Fişi prize doğru bir şekilde takın.

Problem	Muhtemel neden	Çözüm
Cihaz hiç çalışmıyor.	Prizde elektrik yoktur.	Prize başka bir elektrikli cihaz takarak kontrol edin. Kalifiye bir elektrikçi çağırın.
Cihaz gürültülü çalışıyor.	Cihaz düzgün şekilde desteklenmemiştir.	Cihazın sabit durup durmadığını kontrol edin.
Sesli veya görsel alarm açık.	Dondurucu kabini kısa bir süre önce çalıştırılmıştır veya sıcaklık halen çok yüksektir.	"Yüksek Sıcaklık Alarmı" bölümüne bakın.
Sesli veya görsel alarm açık.	Kapı açık bırakılmıştır.	Kapağı kapatın. "Açık Kapı Alarmı" bölümüne bakın.
Sesli veya görsel alarm açık.	Cihazın içindeki sıcaklık çok yüksektir.	Kalifiye bir elektrikçi veya size en yakın Yetkili Servis Merkezi ile irtibata geçin.
Sıcaklık Göstergesinde sayılar yerine dikdörtgen veya kare bir sembol görünüyor.	Sıcaklık sensöründe bir sorun vardır.	Size en yakın Yetkili Servis Merkezi ile irtibata geçin (soğutma sistemi yiyecekleri serin tutmayı sürdürecektir fakat sıcaklık ayarı mümkün olmayacaktır).
Lamba çalışmıyor.	Lamba bekleme modundadır.	Kapıyı kapatıp açın.
Lamba çalışmıyor.	Lamba arızalıdır.	Size en yakın Yetkili Servis Merkezi ile irtibata geçin.
Kompresör devamlı çalışıyor.	Sıcaklık yanlış ayarlanmıştır.	"Çalıştırma" bölümüne bakın.
Kompresör devamlı çalışıyor.	Cihaza aynı anda birçok gıda ürünü konulmuştur.	Birkaç saat bekleyin ve sıcaklığı tekrar kontrol edin.
Kompresör devamlı çalışıyor.	Oda sıcaklığı çok yüksektir.	Bilgi etiketindeki iklim sınıfı tablosuna bakın.
Kompresör devamlı çalışıyor.	Gıdalar cihaza sıcakken yerleştirilmiştir.	Dondurucuya koymadan önce gıda ürünlerinin oda sıcaklığına gelmesini bekleyin.

Problem	Muhtemel neden	Çözüm
Kompresör devamlı çalışıyor.	Kapak doğru kapatılmamıştır.	"Kapağın kapatılması" bölümüne bakın.
Kompresör devamlı çalışıyor.	Hızlı Dondurma fonksiyonu açıktır.	"Hızlı Dondurma fonksiyonu" bölümüne bakın.
Kompresör devamlı çalışıyor.	Alışveriş fonksiyonu açıktır.	"Alışveriş fonksiyonu" bölümüne bakın.
Hızlı Dondurma ögesini çalıştırdıktan sonra ya da sıcaklık değiştirildikten sonra kompresör hemen çalışmaya başlamıyor.	Bu normaldir, bir sorun olduğu anlamına gelmez.	Belirli bir sürenin sonunda kompresör çalışmaya başlar.
Alışveriş ögesini çalıştırdıktan sonra ya da sıcaklık değiştirildikten sonra kompresör hemen çalışmaya başlamıyor.	Bu normaldir, bir sorun anlamına gelmez.	Belirli bir sürenin sonunda kompresör çalışmaya başlar.
Soğutucunun içine su akıyor.	Cihazın içindeki gıda ürünleri, suyun su toplayıcısına akmasını engelliyordur.	Cihazın içindeki gıda ürünlerinin arka panele temas etmediğinden emin olun.
Yere su akıyor.	Eriyen su tahliye çıkışı, kompresörün üstündeki buharlaşma kabına bağlı değildir.	Eriyen su çıkışını buharlaşma kabına yönlendirilecek şekilde takın.
Sıcaklık ayarlanamıyor.	Alışveriş fonksiyonu açıktır.	Alışverişfonksiyonunu elle kapatın ya da sıcaklığı ayarlamak için fonksiyonun otomatik olarak devre dışı kalmasını bekleyin. "Alışveriş fonksiyonu" bölümüne bakın.
Sıcaklık ayarlanamıyor.	Hızlı Dondurma fonksiyonu açıktır.	Hızlı Dondurmafonksiyonunu elle kapatın ya da sıcaklığı ayarlamak için fonksiyonun otomatik olarak devre dışı kalmasını bekleyin. "Hızlı Dondurma fonksiyonu" bölümüne bakın.

Problem	Muhtemel neden	Çözüm
Ekranda DEMO gösterilir.	Cihaz demo modundadır.	Uzun bir ses duyulana ve ekran kısa bir süreliğine kapana kadar yaklaşık 10 saniye boyunca OK tuşuna basılı tutun.
Cihazın içindeki sıcaklık çok düşük/yüksek.	Sıcaklık ayar tuşu doğru ayarlanmamıştır.	Daha yüksek/düşük bir sıcaklık ayarlayın. Fanı açın.
Cihazın içindeki sıcaklık çok düşük/yüksek.	Kapak doğru kapatılmamıştır.	"Kapağın kapatılması" bölümüne bakın.
Cihazın içindeki sıcaklık çok düşük/yüksek.	Gıda ürünlerinin sıcaklığı çok yüksektir.	Gıda ürünlerini koymadan önce sıcaklıklarının oda sıcaklığına düşmesini bekleyin.
Cihazın içindeki sıcaklık çok düşük/yüksek.	Cihaza aynı anda birçok gıda ürünü konulmuştur.	Aynı anda daha az gıda ürünü koyun.
Cihazın içindeki sıcaklık çok düşük/yüksek.	Kapak çok sık açılıyordu.	Sadece gerektiğinde kapıyı açın.
Cihazın içindeki sıcaklık çok düşük/yüksek.	Hızlı Dondurma fonksiyonu açıktır.	"Hızlı Dondurma fonksiyonu" bölümüne bakın.
Cihazın içindeki sıcaklık çok düşük/yüksek.	Alışveriş fonksiyonu açıktır.	"Alışveriş fonksiyonu" bölümüne bakın.
Cihazın içindeki sıcaklık çok düşük/yüksek.	Cihazda soğuk hava dolaşımı yoktur.	Cihazda soğuk hava dolaşımı olduğundan emin olun.
Buzdolabının arka panelinde çok fazla yoğuşma suyu mevcut.	Kapı çok sık açılmıştır.	Sadece gerektiğinde kapıyı açın.
Buzdolabının arka panelinde çok fazla yoğuşma suyu mevcut.	Kapı tam olarak kapatılmamıştır.	Kapının tamamen kapalı olduğunu kontrol edin.
Buzdolabının arka panelinde çok fazla yoğuşma suyu mevcut.	Saklanan yiyecek sarılmıştır.	Cihaza yerleştirmeden önce yiyecekleri uygun bir şekilde paketlenin.
Kapı rahatça açılmıyor.	Kapı kapatılır kapatılmaz hemen tekrar açılmaya çalışılmıştır.	Kapıyı kapattıktan sonra tekrar açmadan önce birkaç saniye bekleyin.

i Eğer yukarıdaki kontrolleri yaptıktan sonra cihazınız hala düzgün çalışmıyorsa Yetkili Servise başvurunuz. Yetkili servislerin listesi, bu kılavuzun sonunda verilmiştir.

Lambanın değiştirilmesi

Cihaz, uzun ömürlü LED dahili ışığı ile donatılmıştır.

Aydınlatma cihazının sadece servis tarafından değiştirilmesi gerekir. Yetkili Servis Merkezinizle irtibata geçin.

Kapının kapatılması

1. Kapı contalarını temizleyin.
2. Gerekirse kapıyı ayarlayın. Montaj talimatlarına bakın.
3. Gerekirse sorunlu kapı contalarını değiştirin. Yetkili Servis Merkezini arayın.

Teknik veriler

Ürün kategorisi	
Ürün Tipi	Buzdolabı - Derin dondurucu
Montaj Tipi	Sadece ankastre
Ürün boyutları	
Yükseklik	1884 mm
Genişlik	540 mm
Derinlik	549 mm
Net hacim	
Soğutucu	213 Litre
Dondurucu	60 Litre
Buz çözme sistemi	
Soğutucu	oto
Dondurucu	oto
Yıldız sınıfı	* ** *
Artırma süresi	21 saat
Dondurma kapasitesi	10 kg/24s

Enerji tüketimi	0,644 kWh/24s
Gürültü seviyesi	39 dB (A)
Enerji sınıfı	A++
Voltaaj	230 - 240 V
Sıklık	50 Hz

Teknik bilgiler (seri numarası da dahil olmak üzere) cihazın iç sol tarafındaki bilgi etiketinde ve enerji etiketinde belirtilmektedir.

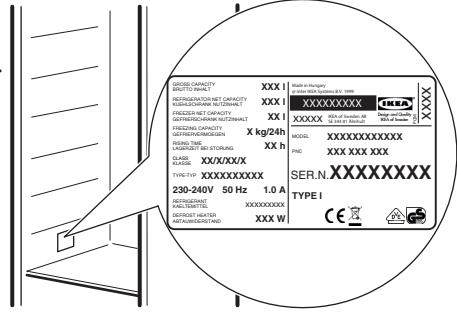

Çevreyle İlgili bilgiler

Şu sembole sahip malzemeler geri dönüştürülebilir ♻️. Ambalajı geri dönüşüm için uygun konteynerlere koyun. Elektrikli ve elektronik cihaz atıklarının geri dönüşümüne ve çevre ve insan sağlığının korunmasına yardımcı olun. Ev atığı sembolü 🗑️ bulunan

cihazları atmayın. Ürünü yerel geri dönüşüm tesislerinize gönderin ya da belediye ile irtibata geçin.

AEEE Yönetmeliğine Uygundur.

Tüketicinin Seçimlik Hakları

- Malın ayıplı olduğunun anlaşılması durumunda tüketici;
 - Satılanı geri vermeye hazır olduğunu bildirerek sözleşmeden dönme,
 - Satılanı alıkoyup ayıp oranında satış bedelinden indirim isteme,
 - Aşırı bir masraf gerektirmediği takdirde, bütün masrafları satıcıya ait olmak üzere satılanın ücretsiz onarılmasını isteme,
 - İmkân varsa, satılanın ayıpsız bir misli ile değiştirilmesini isteme, seçimlik haklarından birini kullanabilir. Satıcı, tüketicinin tercih ettiği bu talebi yerine getirmekle yükümlüdür.
- Ücretsiz onarım veya malın ayıpsız misli ile değiştirilmesi hakları üretici veya

ithalatçıya karşı da kullanılabilir. Bu fıkradaki hakların yerine getirilmesi konusunda satıcı, üretici ve ithalatçı müteselsilen sorumludur. Üretici veya ithalatçı, malın kendisi tarafından piyasaya sürülmesinden sonra ayıbın doğduğunu ispat ettiği takdirde sorumlu tutulmaz.

3. Ücretsiz onarım veya malın ayıpsız misli ile değiştirilmesinin satıcı için orantısız güçlükleri beraberinde getirecek olması hâlinde tüketici, sözleşmeden dönme veya ayıp oranında bedelden indirim haklarından birini kullanabilir. Orantısızlığın tayininde malın ayıpsız değeri, ayıbın önemi ve diğer seçimlik haklara başvurmaın tüketici açısından sorun teşkil edip etmeyeceği gibi hususlar dikkate alınır.
4. Ücretsiz onarım veya malın ayıpsız misli ile değiştirilmesi haklarından birinin seçilmesi durumunda bu talebin satıcıya, üreticiye veya ithalatçıya yöneltilmesinden itibaren azami otuz iş günü, konut ve tatil amaçlı taşınmazlarda ise altmış iş günü içinde yerine getirilmesi zorunludur. Ancak, bu Kanununun 58 inci maddesi uyarınca çıkarılan yönetmelik eki listede yer alan

mallara ilişkin, tüketicinin ücretsiz onarım talebi, yönetmelikte belirlenen azami tamir süresi içinde yerine getirilir. Aksi hâlde tüketici diğer seçimlik haklarını kullanmakta serbesttir.

5. Tüketicinin sözleşmeden dönme veya ayıp oranında bedelden indirim hakkını seçtiği durumlarda, ödemiş olduğu bedelin tümü veya bedelden yapılan indirim tutarı derhâl tüketicie iade edilir.
6. Seçimlik hakların kullanılması nedeniyle ortaya çıkan tüm masraflar, tüketicinin seçtiği hakkı yerine getiren tarafça karşılanır. Tüketici bu seçimlik haklarından biri ile birlikte 11/1/2011 tarihli ve 6098 sayılı Türk Borçlar Kanunu hükümleri uyarınca tazminat da talep edebilir.

Tüketici, garantiden doğan haklarının kullanılması ile ilgili olarak çıkabilecek uyuşmazlıklarda yerleşim yerinin bulunduğu veya tüketici işleminin yapıldığı yerdeki Tüketici Hakem Heyetine veya Tüketici Mahkemesine başvurabilir.

IKEA GARANTİSİ

IKEA garantisi ne kadar süre ile geçerlidir?

Bu garanti, cihazınızın IKEA'dan ilk satın alındığı tarihten itibaren 5 yıl geçerlidir. Satın alma işleminin kanıtı olarak orijinal satış makbuzu gerekmektedir. Servis işlemlerinin garanti kapsamında gerçekleştirilmesi halinde, bu durum cihazın garanti süresini uzatmayacaktır.

Servisi kim yapacak?

IKEA servis sağlayıcısı, kendi servis işlemleri veya yetkili servis partner ağı vasıtasıyla servis sağlayacaktır.

Bu garanti neleri kapsar?

Bu garanti, IKEA'dan satın alınma tarihinden itibaren, cihazın hatalı imalatı veya malzeme hataları nedeniyle meydana gelen arızaları kapsar. Bu garanti sadece ev-içi kullanım için geçerlidir. İstisnalar, "Bu garantinin altında neler kapsamaktadır?" başlığının altında belirtilmektedir. Cihazın özel harcama yapılmaksızın tamir için erişilebilir durumda olması ve hatanın

garanti kapsamındaki hatalı imalat veya malzeme hatası ile ilgili olması koşuluyla, garanti süresi içerisinde arızayı gidermek için yapılan masraflar örn. tamirler, parçalar, işçilik ve seyahat kapsanacaktır. Bu koşullarda, AB yönetmelikleri (No. 99/44/EG) ve ilgili yerel düzenlemeler geçerlidir. Değiştirilen parçalar IKEA'nın malı olacaktır.

IKEA sorunu çözmek için ne yapacak?

IKEA tarafından tayin edilen servis sağlayıcısı ürünü kontrol edecek ve kendi takdirine göre, garanti kapsamında olup olmadığına karar verecektir. Garanti kapsamında olduğuna kanaat getirilmesi halinde, IKEA servis sağlayıcısı veya yetkili servis partneri kendi servis işlemleri vasıtasıyla, kendi takdirine göre, özürülü ürünü tamir edecek veya aynıysa ya da benzeri bir ürünle değiştirecektir.

Bu garantinin altında neler kapsanmamaktadır?

- Normal yıpranma ve aşınma.
- Kasti veya ihmale dayalı hasarlar, çalıştırma talimatlarına uyulmaması, yanlış kurulum veya yanlış voltaja bağlantısından kaynaklanan hasarlar, kimyasal veya elektro-kimyasal tepkime, pas, korozyon veya su kaynağında bulunan kireçten kaynaklanan hasarlar da dahil olmak üzere fakat bununla sınırlı olmamak kaydıyla su hasarları, anormal çevre koşullarının neden olduğu hasarlar.
- Aküler ve lambalar dahil olmak üzere sarf malzemeleri.
- Çizikler ve olası renk değişiklikleri de dahil olmak üzere, cihazın normal kullanımını etkilemeyen, fonksiyonel olmayan parçalar ve dekoratif parçalar.
- Yabancı nesnelere veya maddelere ve temizlik veya filtrelerin kilidinin açılması, tahliye sistemleri veya sabun çekmecelerinden kaynaklanan hasarlar.

- Şu parçalardaki hasarlar: Seramik cam, aksesuarlar, çanak çömlek ve çatal-bıçak sepetleri, besleme ve tahliye boruları, contalar, lambalar ve lamba kapakları, ekranlar, düğmeler, çerçeveler ve çerçeve parçaları. Bu hasarların üretim hatalarından kaynaklandığının ispatlanamaması halinde.
- Teknisyen vizitesi esnasında herhangi bir hatanın bulunmadığı durumlar.
- Tayin edilen servis sağlayıcılarımız ve/veya yetkili bir servis sözleşmeli partner tarafından yapılmayan veya orijinal parçaların kullanılmadığı tamir işlemleri.
- Hatalı veya teknik özelliklere uygun olmayan kurulumun sebep olduğu tamirler.
- Cihazın ev-içi olmayan ortamlarda kullanılması, örn. profesyonel kullanım.
- Nakliyeden kaynaklanan hasarlar. Eğer bir müşteri, ürünü evine veya başka bir adrese kendisi naklederse, nakliye esnasında meydana gelecek hasarlardan IKEA sorumlu değildir. Ancak ürünü müşterinin teslimat adresine IKEA teslim ediyorsa, nakliye esnasında ürünün göreceği hasarlar bu garanti kapsamında olacaktır.
- IKEA cihazının ilk kurulum ücreti. Ancak bir IKEA servis sağlayıcısı veya yetkili servisi, ürünü bu garanti koşulları kapsamında tamir eder veya değiştirirse, servis sağlayıcı veya yetkili servis tamir edilen veya değiştirilen cihazı gerekirse yeniden kuracaktır / monte edecektir.

Bu kısıtlama, kalifiye uzman tarafından, cihazı AB üye ülkelerinin güvenlik spesifikasyonlarına adapte etmek için orijinal parçalar kullanılarak yapılan hatasız çalışmalar için geçerli değildir.

Ülke kanunları nasıl işler

IKEA garantisi size ülkeden ülkeye değişiklik göstermekle birlikte yerel kanuni taleplerin tümünü kapsayan veya aşan özel kanuni haklar sağlar.

Geçerlilik alanı

Bir AB üyesi ülkede satın alınan ve başka bir AB üyesiへ götürelen cihazlar için, servisler yeni ülkedeki garanti koşulları çerçevesinde sağlanacaktır. Servisleri garanti çerçevesinde yürütme zorunluluğu sadece aşağıdaki durumlarda mevcuttur:

- Cihaz, garanti talebinin yapıldığı ülkenin teknik spesifikasyonlarına uygunsuz ve uygun şekilde kurulmuşsa;
- Cihaz, Montaj Talimatlarına ve Kullanıcı Kılavuzu Güvenlik Bilgilerine uygunsuz ve uygun şekilde kurulmuşsa.

IKEA cihazları için belirlenmiş yetkili servisler:

Aşağıdaki konularda IKEA yetkili servisini aramaktan lütfen çekinmeyiniz:

1. Bu garanti altında bir talepte bulunmak için;
2. IKEA cihazının özel IKEA mutfağına kurulumu hakkında açıklama istemek için. Servis aşağıdaki konularda açıklama yapmayacaktır:
 - genel IKEA mutfak kurulumu,
 - elektrik bağlantısı (eğer makine fişsiz ve kablolu gelmiş ise), su ve gaz bağlantısı, bu işlemler yetkili servis mühendisi tarafından yapılmalıdır.
3. Kullanıcı kılavuzunun içerikleri ve IKEA cihazının spesifikasyonları hakkında istenilen açıklamalar.

Size en iyi teknik desteği sağlayabilmemiz için, bizi aramadan önce lütfen bu kitapçığın Montaj Talimatları ve/veya Kullanıcı Kılavuzu bölümünü dikkatlice okuyunuz.

Servis ihtiyacı duyduğunuzda bize nasıl ulaşabilirsiniz



IKEA iletişim noktaları ve ulusal yerel telefon numaraları için lütfen bu kitapçığın son sayfasına bakınız.



Size daha hızlı bir servis sağlayabilmemiz için, bu kılavuzun sonunda listelenen özel telefon numaralarını kullanmanızı önermekteyiz. Daima, teknik desteğe ihtiyaç duyduğunuz özel cihazın kitapçığında listelenen numaralara bakınız. Bizi aramadan önce, teknik desteğe ihtiyaç duyduğunuz cihazın IKEA ürün numarasının (8 rakamlı kod) ve Seri Numarasının (bilgi etiketinde yazılı 8 rakamlı kod) yanınızda olduğundan emin olun.



SATIŞ MAKBUZUNU SAKLAYINIZ!

Bu sizin satın alma işleminizin kanıtıdır ve garantinin uygulanması için gereklidir. Makbuzda, satın aldığınız her cihazın IKEA ürün adı ve numarası da (8 rakamlı kod) belirtilmiş olmalıdır.

Daha fazla yardım istiyor musunuz?

Cihazınızın satış sonrası hizmetleriyle ilgili olmayan konulardaki diğer sorularınız için, lütfen size en yakın olan IKEA mağazamızı arayınız. Bizimle temasa geçmeden önce cihazınızın belgelerini tam olarak okumanızı öneririz.

Obsah

Bezpečnostné informácie	29	Tipy a rady	43
Bezpečnostné pokyny	31	Ošetrovanie a čistenie	44
Inštalácia	33	Riešenie problémov	45
Popis spotrebiča	34	Technické údaje	49
Prevádzka	35	Ochrana životného prostredia	50
Každodenné používanie	38	ZÁRUKA IKEA	51

Vyhradzujeme si právo na zmeny bez predchádzajúceho upozornenia.

Bezpečnostné informácie

Pred inštaláciou a používaním spotrebiča si pozorne prečítajte priložený návod na používanie. Výrobca nezodpovedá za telesnú ujmu ani za škody spôsobené nesprávnou montážou alebo používaním. Tieto pokyny uskladnite na bezpečnom a prístupnom mieste, aby ste do nich mohli v budúcnosti nahliadnuť.

Bezpečnosť detí a zraniteľných osôb

- Tento spotrebič smú používať deti staršie ako 8 rokov a osoby so zníženou fyzickou, zmyslovou alebo psychickou spôsobilosťou alebo nedostatkom skúseností a znalostí, iba ak sú pod dozorom zodpovednej osoby alebo ak boli zodpovednou osobou poučené o bezpečnom používaní spotrebiča a rozumejú prípadným rizikám.
- Tento spotrebič smie byť používaný deťmi medzi 3 a 8 rokmi a osobami s veľmi rozsiahlymi a zložitými hendikepmi, ak boli správne poučené.
- Deti do 3 rokov nesmú mať prístup k spotrebiču, iba ak sú nepretržite pod dohľadom zodpovednej osoby.
- Nedovoľte, aby sa deti hrali so spotrebičom.
- Deti nesmú spotrebič bez dozoru čistiť ani vykonávať žiadnu údržbu na spotrebiči.
- Obaly vždy uschovajte mimo dosah detí a náležite ich zlikvidujte.

Všeobecná bezpečnosť

- Tento spotrebič je určený na používanie v domácnosti a podobnom prostredí, ako sú napr.:
 - chalupy, chaty, kuchynské priestory pre zamestnancov v obchodoch, úradoch a v inom pracovnom prostredí
 - Pre klientov v hoteloch, motelloch, ubytovacích zariadeniach s raňajkami a iných obytných objektoch.
- VAROVANIE: Vetracie otvory na skrini spotrebiča alebo konštrukcii zabudovateľného spotrebiča musia zostať voľné a nezakryté.
- VAROVANIE: Na urýchlenie odmrazovania nepoužívajte mechanické nástroje ani iné prostriedky, ak ich neodporučil výrobca.
- VAROVANIE: Nepoškodzujte chladiaci okruh.
- VAROVANIE: V spotrebiči, vo vnútri priehradiek na uchovávanie potravín nepoužívajte elektrické spotrebiče, ak ich neodporúča výrobca.
- Na čistenie spotrebiča nepoužívajte prúd vody ani paru.
- Spotrebič čistíte vlhkou mäkkou handričkou. Používajte iba neutrálne saponáty. Nepoužívajte abrazívne výrobky, špongie s abrazívnou vrstvou, rozpúšťadlá ani kovové predmety.
- V tomto spotrebiči neskladujte výbušné látky, ako napríklad aerosólové nádoby s horľavými hnacími látkami.
- Ak je poškodený elektrický napájací kábel, musíte ho dať vymeniť u výrobcu, v autorizovanom servisnom stredisku alebo u kvalifikovanej osoby, aby sa predišlo nebezpečenstvu.

Bezpečnostné pokyny

Montáž

- ⚠ VAROVANIE!** Tento spotrebič smie nainštalovať iba kvalifikovaná osoba.
- Odstráňte všetky obaly.
 - Neinštalujte ani nepoužívajte poškodený spotrebič.
 - Spotrebič nepoužívajte pred jeho nainštalovaním do zabudovanej štruktúry.
 - Dodržiavajte pokyny na inštaláciu dodané so spotrebičom.
 - Vždy dávajte pozor, ak presúvate spotrebič, pretože je ťažký. Vždy používajte ochranné rukavice a uzavreté obuv.
 - Uistite sa, že okolo spotrebiča môže prúdiť vzduch.
 - Pri prvej inštalácii alebo po zmene smeru otvárania dveriek počkajte minimálne 4 hodiny pred pripojením spotrebiča do napájania. Je to potrebné na to, aby olej stiekol späť do kompresora.
 - Pred vykonávaním úprav na spotrebiči (napr. zmena smeru otvárania dveriek) vytiahnite sieťovú zástrčku zo sieťovej zásuvky.
 - Spotrebič neinštalujte blízko radiátorov, sporákov, rúr ani varných panelov.
 - Spotrebič nevystavujte dažďu.
 - Neinštalujte spotrebič na priamom slnečnom svetle.
 - Spotrebič neinštalujte do oblastí, ktoré sú príliš vlhké alebo príliš studené.
 - Pri presúvaní spotrebiča nadvihnite jeho prednú hranu, aby ste nepoškriabali podlahu.
 - Spotrebič obsahuje vrečko s vysúšadlom. Nie je to hračka. Nie je na jedenie. Okamžite ho vyhoďte.

Zapojenie do elektrickej siete

- ⚠ VAROVANIE!** Hrozí nebezpečenstvo požiaru a zásahu elektrickým prúdom.
- ⚠ VAROVANIE!** Pri umiestňovaní spotrebiča sa uistite, že nie je elektrický napájací kábel zachytený alebo poškodený.
- ⚠ VAROVANIE!** Nepoužívajte viaczásuvkové adaptéry a predlžovacie káble.
- Spotrebič musí byť uzemnený.
 - Uistite sa, že parametre na typovom štítku sú kompatibilné s elektrickým napätím zdroja napájania.
 - Vždy používajte správne nainštalovanú zásuvku odolnú proti nárazom.
 - Dávajte pozor, aby ste nepoškodili elektrické komponenty (napr. sieťovú zástrčku, sieťový kábel, kompresor). Ak je potrebná výmena elektrických komponentov, obráťte sa na autorizované servisné stredisko alebo elektrikára.
 - Sieťový kábel musí byť pod úrovňou sieťovej zástrčky.
 - Sieťovú zástrčku pripojte do sieťovej zásuvky až po dokončení inštalácie. Po inštalácii sa uistite, že máte prístup k sieťovej zástrčke.
 - Spotrebič neodpájajte ťahaním za napájací kábel. Vždy ťahajte za sieťovú zástrčku.

Použitie

- ⚠ VAROVANIE!** Riziko poranenia, popálenia, zásahu elektrickým prúdom alebo riziko požiaru.



Spotrebič obsahuje horľavý plyn, izobután (R600a), prírodný plyn s vysokou úrovňou environmentálnej kompatibility. Dávajte pozor, aby ste nepoškodili chladiaci okruh, ktorý obsahuje izobután.

- Nemeňte technické parametre tohto spotrebiča.
- Do spotrebiča nekladajte iné elektrické spotrebiče (napr. výrobníky zmrzliny), pokiaľ nie sú na tento účel určené výrobcom.
- Ak sa poškodí chladiaci okruh, uistite sa, že v miestnosti nie sú plamene a zdroje vznietenia. Miestnosť dobre vyvetrajte.
- Nedovoľte, aby sa plastových častí spotrebiča dotýkali horúce predmety.
- Do mraziaceho priestoru nedávajte sytené a nealkoholické nápoje. Vytvoril by sa tlak na nádobu s nápojom.
- V spotrebiči neskladujte horľavé plyny ani kvapaliny.
- Horľavé produkty alebo predmety, ktoré obsahujú horľavé látky, nekladajte do spotrebiča, do jeho blízkosti ani naň.
- Nedotýkajte sa kompresora ani kondenzátora. Sú horúce.
- Ak máte mokré alebo vlhké ruky, z mraziaceho priestoru nevyberajte žiadne predmety, ani sa ich nedotýkajte.
- Rozmrazené potraviny nikdy znovu nezmrazujte.
- Dodržiavajte pokyny týkajúce sa správneho uskladnenia uvedené na obale mrazených potravín.

Vnútoré osvetlenie



VAROVANIE! Hrozí nebezpečenstvo zásahu elektrickým prúdom.

- Typ žiarovky použitý v tomto spotrebiči je určený iba pre domáce spotrebiče. Nepoužívajte ju na osvetlenie domácnosti.

Ošetrovanie a čistenie



VAROVANIE! Hrozí nebezpečenstvo poranenia alebo poškodenia spotrebiča.

- Pred vykonávaním údržby spotrebič vypnite a vytiahnite jeho zástrčku zo sieťovej zásuvky.
- Tento spotrebič obsahuje uhl'ovodíky v chladiacej jednotke. Údržbu a dopĺňanie jednotky smie vykonať iba kvalifikovaná osoba.
- Pravidelne kontrolujte odtok spotrebiča a v prípade potreby ho vyčistite. Ak je odtok upchatý, odmrazená voda sa bude zhromažďovať na dne spotrebiča.

Servis

- Ak treba dať spotrebič opraviť, obráťte sa na autorizované servisné stredisko.
- Používajte iba originálne náhradné súčiastky.

Likvidácia



VAROVANIE! Hrozí nebezpečenstvo poranenia alebo udusenía.

- Spotrebič odpojte od elektrickej siete.
- Odrežte elektrický kábel a zlikvidujte ho.
- Odstráňte dvierka, aby ste zabránili uviaznutiu detí a domácich zvierat v spotrebiči.
- Chladiaci okruh a izolačné materiály tohto spotrebiča nepoškodzujú ozónovú vrstvu.
- Penová izolácia obsahuje horľavý plyn. Informácie o správnej likvidácii spotrebiča vám poskytne váš miestny úrad.
- Nepoškod'te tú časť chladiacej jednotky, ktorá sa nachádza blízko výmenníka tepla.

Inštalácia

⚠ VAROVANIE! Pozrite si kapitoly ohľadne bezpečnosti.

Umiestnenie

i Pri inštalácii postupujte podľa pokynov na inštaláciu.

V záujme najlepšieho výkonu nainštalujte spotrebič v dostatočnej vzdialenosti od tepelných zdrojov, ako sú radiátory, ohrievače vody, priame slnečné svetlo a pod. Zabezpečte, aby za zadnou stenou spotrebiča mohol voľne prúdiť vzduch.

Umiestnenie

Tento spotrebič nainštalujte do suchého a dobre vetraného interiéru, kde teplota prostredia zodpovedá klimatickej triede uvedenej na typovom štítku spotrebiča:

Klimatická trieda	Teplota prostredia
SN	+10 °C až +32 °C
N	+16 °C až +32 °C
ST	+16 °C až +38 °C
T	+16 °C až +43 °C

i Pri prevádzke mimo tohto rozsahu pri niektorých typoch modelov môže dôjsť k určitým funkčným problémom. Správnu prevádzku je možné zaručiť len v rámci uvedeného teplotného rozsahu. Ak máte akékoľvek pochybnosti týkajúce sa miesta inštalácie spotrebiča, obráťte sa na predajcu, na náš zákaznícky servis alebo na najbližšie autorizované servisné stredisko.

Zapojenie do elektrickej siete

Pred pripojením sa presvedčte, či napätie a frekvencia uvedené na typovom štítku zodpovedajú parametrom vašej domácej elektrickej siete.

Spotrebič musí byť uzemnený. Napájací elektrický kábel je na tento účel vybavený príslušným kontaktom. Ak domáca sieťová zásuvka nie je uzemnená, spotrebič pripojte k samostatnému uzemneniu v súlade s platnými predpismi. Porad'te sa s kvalifikovaným elektrikárom.

Výrobca odmieta akúkoľvek zodpovednosť pri nedodržaní hore uvedených bezpečnostných opatrení.

Tento spotrebič spĺňa smernice EHS.

Popis spotrebiča

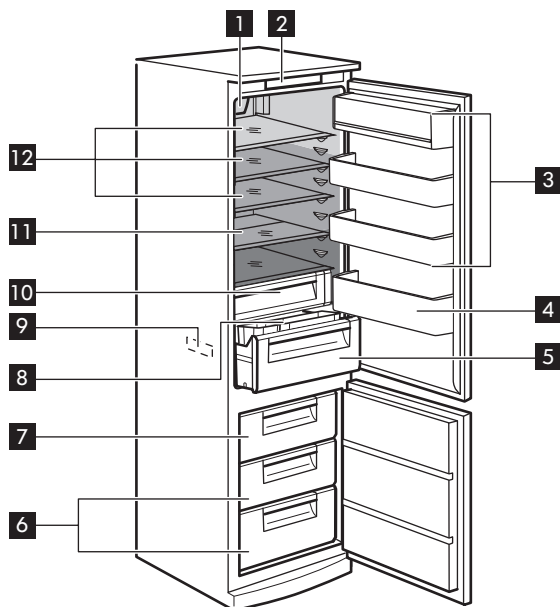

1 Chladienie ventilátorom s LED osvetlením

2 Ovládací panel

3 Priehradky na dvierkach

4 Priehradka na fľaše

5 Zásuvka na zeleninu

6 Zásuvky mrazničky

7 Zmrazovacia zásuvka

8 Posuvná polička s nádobami

9 Typový štítok

10 Oddelenie s nízkou teplotou

11 Rozšíriteľná polička s polovičnou šírkou

12 Sklenené police

■ Najmenej chladná zóna

■ Zóna so strednou teplotou

■ Najchladnejšia zóna

Prevádzka

Ovládací panel

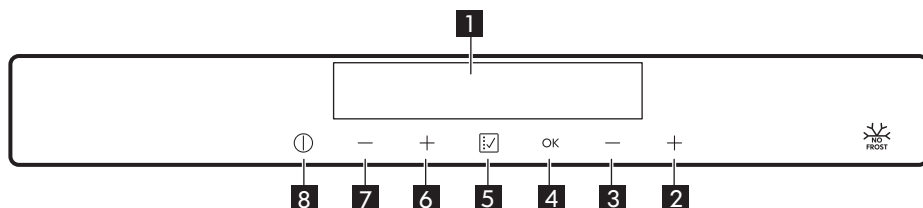

- | | |
|--|---|
| 1 Displej | 6 Tlačidlo zvýšenia teploty v chladničke |
| 2 Tlačidlo zvýšenia teploty v mrazničke | 7 Tlačidlo zníženia teploty v chladničke |
| 3 Tlačidlo zníženia teploty v mrazničke | 8 Tlačidlo ON/OFF |
| 4 Tlačidlo OK | |
| 5 Tlačidlo Funkcia | |

Displej

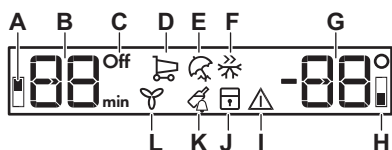

- | |
|---|
| A. Ukazovateľ priestoru chladničky |
| B. Ukazovateľ teploty v chladničke a ukazovateľ časomera |
| C. Ukazovateľ chladničky Off |
| D. Ukazovateľ funkcie Nakupovanie |
| E. Ukazovateľ funkcie Dovoľenka |
| F. Ukazovateľ funkcie Rýchle zmrazovanie |
| G. Ukazovateľ teploty v mrazničke |
| H. Ukazovateľ mraziaceho priestoru |
| I. Ukazovateľ alarmu |
| J. Ukazovateľ funkcie Detská poistka |
| K. Ukazovateľ funkcie Chladenie fliaš |
| L. Ukazovateľ funkcie Chladenie ventilátorom |

Zapnutie

Zástrčku spotrebiča zapojte do zásuvky elektrickej siete

1. Ak je displej vypnutý, stlačte tlačidlo **8** ON/OFF.

Ukazovateľ teploty zobrazuje predvolenú teplotu.

2. O niekoľko sekúnd sa môže spustiť zvukový alarm.
Ak chcete vypnúť alarm, pozrite si časť „Alarm pri zvýšení vnútornej teploty“.

Ak sa na displeji zobrazí "DEMO", spotrebič je v ukážkovom režime. Pozrite si časť „Riešenie problémov“.

- i** Ak chcete nastaviť inú teplotu, pozrite si časť „Regulácia teploty“.

Vypnutie

Stlačte tlačidlo **8** ON/OFF na 3 sekundy. Displej sa vypne. Ak chcete spotrebič odpojiť od elektrickej siete, odpojte zástrčku spotrebiča zo sieťovej zásuvky.

Zapnutie chladničky

1. Stlačte jedno z tlačidiel teploty v chladničke.

Alebo:

1. Stláčajte tlačidlo **5** Funkcia, až kým nezačne blikať ikona chladničky Off.
2. Potvrďte stlačením tlačidla **4** OK.
3. Ukazovateľ Off chladničky zhasne. Ak chcete nastaviť inú teplotu, pozrite si časť „Regulácia teploty“.

Vypnutie chladničky

1. Stláčajte tlačidlo **5** Funkcia, až kým sa nezobrazí ikona chladničky Off. Začne blikať ukazovateľ chladničky Off a ukazovateľ chladiaceho priestoru.
2. Potvrďte stlačením tlačidla **4** OK. Zobrazí sa ukazovateľ Off chladničky.

Regulácia teploty

1. Nastavenú vnútornú teplotu chladničky možno upraviť stlačením tlačidiel teploty. Predvolená teplota:
 - +5 °C v chladničke

Ukazovateľ teploty zobrazuje nastavenú teplotu. Teplotu chladničky možno nastavovať v škále od +2 °C do +8 °C.

2. Nastavenú teplotu mrazničky môžete zmeniť stlačením tlačidiel teploty. Predvolená teplota:
 - -18 °C v mrazničke

Ukazovateľ teploty zobrazuje nastavenú teplotu.

Teplotu mrazničky možno nastavovať v škále od -15 °C do -24 °C.

- i** Nastavená teplota sa dosiahne do 24 hodín. Po výpadku elektrického prúdu zostane nastavená teplota uložená.

Ponuka funkcií

Po každom stlačení tlačidla **5** Funkcia môžete aktivovať nasledovné funkcie:

- Funkcia Nakupovanie
- Funkcia Dovolenka
- Funkcia Rýchle zmrazovanie
- Funkcia Detská poistka
- Funkcia Chladienie fliaš
- Funkcia Chladienie ventilátorom
- Žiadny symbol: Normálna prevádzka

- i** Môžete kedykoľvek zapnúť ľubovoľnú funkciu a vypnúť funkciu opakovaným stláčaním tlačidla **5** Funkcia, až kým nebude svietiť žiadna ikona.

Funkcia Nakupovanie

Ak potrebujete naraz vložiť veľké množstvo potravín, napríklad po nákupe v potravinách, odporúčame vám zapnúť funkciu Nakupovanie na rýchlejšie ochladenie a predchádzanie zohriatia iných potravín, ktoré už máte v chladničke.

- i** Funkcia Nakupovanie sa automaticky vypne približne po 6 hodinách.

1. Stláčajte tlačidlo **5** Funkcia, až kým sa nezobrazí ikona Nakupovanie. Ukazovateľ funkcie Nakupovanie blika.

2. Stlačte tlačidlo **4** OK na potvrdenie. Zobrazí sa ukazovateľ funkcie Nakupovanie. Ak chcete funkciu vypnúť pred jej automatickým uplynutím, zopakujte postup, kým nezhasne ukazovateľ Nakupovanie.

i Funkcia sa vypína aj nastavením inej teploty v chladničke.

Funkcia Dovolenka

Táto funkcia vám umožní počas dlhšej dovolenky nechať chladničku zatvorenú a prázdnu bez toho, aby sa tvoril nepríjemný zápach.

i Keď je zapnutá funkcia Dovolenka, chladiaci priestor musí ostať prázdny.

1. Stláčajte tlačidlo **5** Funkcia, až kým sa nezobrazí ikona Dovolenka. Ukazovateľ funkcie Dovolenka bliká. Ukazovateľ teploty chladničky zobrazuje nastavenú teplotu.
2. Stlačte tlačidlo **4** OK na potvrdenie. Zobrazí sa ukazovateľ funkcie Dovolenka. Funkciu vypnete zopakovaním postupu, kým nezhasne ukazovateľ funkcie Dovolenka.

i Funkcia sa vypína aj nastavením inej teploty v chladničke.

Funkcia Rýchle zmrazovanie

Pri zmrazovaní čerstvých potravín bude potrebné zapnúť funkciu Rýchle zmrazovanie.

i Funkcia Rýchle zmrazovanie sa automaticky vypne po 52 hodinách.

1. Stláčajte tlačidlo **5** Funkcia, až kým sa nezobrazí ikona Rýchle zmrazovanie. Ukazovateľ funkcie Rýchle zmrazovanie bliká.

2. Stlačte tlačidlo **4** OK na potvrdenie. Zobrazí sa ukazovateľ funkcie Rýchle zmrazovanie. Funkciu vypnete zopakovaním postupu, kým nezhasne ukazovateľ funkcie Rýchle zmrazovanie.

i Funkcia sa vypína aj nastavením inej teploty v mrazničke.

Funkcia Detská poistka

Zapnutím funkcie Detská poistka zablokujete tlačidlá, čím zabránite ich náhodnému stlačeniu.

1. Stláčajte tlačidlo **5** Funkcia, až kým sa nezobrazí ikona Detská poistka. Ukazovateľ funkcie Detská poistka bliká.
2. Stlačte tlačidlo **4** OK na potvrdenie. Zobrazí sa ukazovateľ funkcie Detská poistka. Na vypnutie funkcie Detská poistka zopakujte postup kým nezmisne ukazovateľ Detská poistka.

Funkcia Chladenie fliaš

Funkciu Chladenie fliaš môžete použiť na nastavenie zvukového alarmu v uprednostňovaný čas, je užitočná na vychladenie zmesi na určitý čas alebo ako pripomienka pri rýchlom ochladení fliaš na pitie

1. Stláčajte tlačidlo **5** Funkcia, až kým sa nezobrazí ikona Chladenie fliaš. Časovač zobrazí nastavenú hodnotu (30 minút).
2. Stláčaním tlačidiel teploty **2**, **3** zmeníte nastavenú hodnotu časovača v škále od 1 do 90 minút. Stlačte tlačidlo **4** OK na potvrdenie. Zobrazí sa ukazovateľ časovača (min). Na konci odpočítavania bliká ikona Chladenie fliaš a spustí sa zvukový alarm.

Po spustení alarmu vyberte produkty, ktoré ste vložili do spotrebiča na vychladenie, a stlačením tlačidla **5** Funkcia vypnite zvukový signál a ukončíte funkciu.

Ak chcete zmeniť čas počas odpočítavania alebo po skončení, stlačte jedno z tlačidiel teploty **2**, **3**.

Ak chcete funkciu kedykoľvek počas odpočítavania zrušiť, zopakujte postup, kým nezhasne ukazovateľ Chladenie fliaš.

Funkcia Chladenie ventilátorom

Chladiaci priestor je vybavený ventilátorom, ktorý umožňuje rýchle chladenie potravín a jednotnejšiu teplotu v chladničke.

1. Stláčajte tlačidlo **5** Funkcia, až kým sa nezobrazí ukazovateľ Chladenie ventilátorom.

Niekoľko sekúnd bliká ukazovateľ Chladenie ventilátorom.

2. Stlačte tlačidlo **4** OK na potvrdenie. Zobrazí sa ukazovateľ funkcie Chladenie ventilátorom.

Túto funkciu vypnete zopakovaním postupu, kým nezhasne ukazovateľ funkcie Chladenie ventilátorom.

Alarm pri zvýšení vnútornej teploty

Na zvýšenie teploty v mraziacom priestore (napríklad následkom predchádzajúceho výpadku elektrického prúdu alebo pri otvorení dvierok) upozorňuje zvukový alarm, blikajúci ukazovateľ alarmu a ukazovateľ teploty v mrazničke.

Na resetovanie alarmu a vypnutie zvukového signálu stlačte ľubovoľné tlačidlo. Ukazovateľ teploty v mrazničke na niekoľko sekúnd zobrazí najvyššiu dosiahnutú teplotu. Potom znovu zobrazí nastavenú teplotu.

Ukazovateľ alarmu bude naďalej blikáť, kým sa neobnovia normálne podmienky, potom sa vypne.

Alarm otvorených dvierok

Ak zostanú dvierka otvorené približne 5 minút, spustí sa zvukový alarm a začne blikáť ukazovateľ alarmu.

Alarm sa vypne po zatvorení dvierok. Počas fázy alarmu môžete zvukový signál stíšiť stlačením ľubovoľného tlačidla.

Každodenné používanie

VAROVANIE! Pozrite si kapitoly ohľadne bezpečnosti.

Príslušenstvo

Stojan na vajčička



x1

Miska na ľad

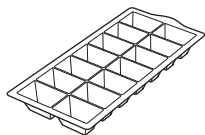

x1

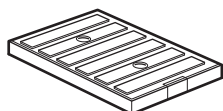
Mrziace
akumulátory

x2

Rúrkový čistič

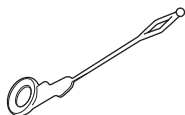

x1

⚠ UPOZORNENIE! Čistič nevyhadzujte, pretože bude potrebný na budúce použitie.

Ukazovateľ teploty

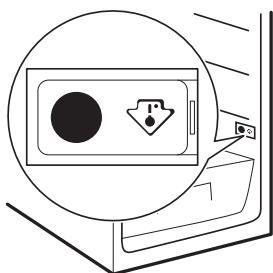

i Tento spotrebič sa predáva vo Francúzsku.

V súlade s predpismi platnými v tejto krajine musí byť vybavený špeciálnym zariadením (pozrite si obrázok) umiestneným v spodnom priestore chladničky na indikáciu jeho najchladnejšej zóny.

Umiestnenie priehradiek na dverách

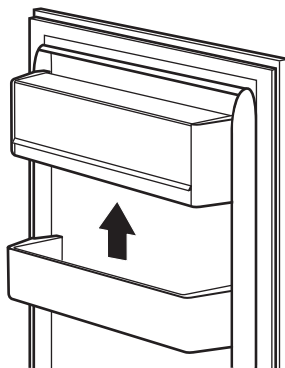

Priehradky na dverách možno umiestniť v rôznej výške, aby ste mohli uložiť balenia potravín rôznych veľkostí.

Pri týchto úpravách postupujte nasledovne: priehradku postupne ťahajte nahor, až kým sa neuvolní, a potom ju premiestnite podľa potreby.

Prestaviteľné poličky

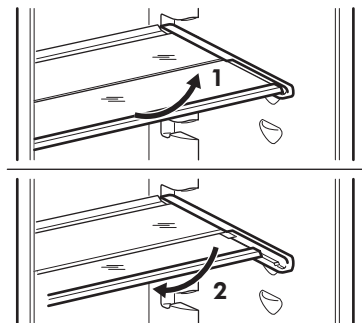

Steny chladničky sú vybavené niekoľkými lištami, aby ste poličky mohli umiestniť do požadovanej polohy.

Pre lepšie využitie priestoru môžete rozšíriteľnú poličku s polovičnou šírkou zložiť a rozložiť podľa potreby.



UPOZORNENIE!

Nepremiestňujte sklenené poličky nad zásuvku na ovocie a zeleninu, aby bola zaručená správna cirkulácia vzduchu.

Regulácia vlhkosti

V sklenenej polici je vetracie zariadenie (nastaviteľné pomocou posuvnej páčky), ktoré umožňuje regulovať vlhkosť v priehradke (priehradkách) na zeleninu.

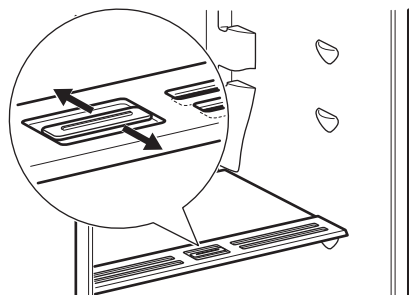

Keď sú vetracie štrbiny zatvorené:

prirodzená vlhkosť potravín v priehradkách na ovocie a zeleninu sa dlhšie uchová.

Keď sú vetracie štrbiny otvorené:

cirkuluje viac vzduchu, čo spôsobuje zníženie vlhkosti vzduchu v priehradkách na ovocie a zeleninu.

Oddelenie s nízkou teplotou

Zásuvka je vhodná na skladovanie čerstvých potravín ako ryby, mäso a morské plody, pretože teplota v nej je nižšia ako v ostatných častiach chladničky.

Pre vybratie oddelenia s nízkou teplotou z priestoru chladničky postupujte podľa dole uvedených krokov:

1. Vytiahnite z chladničky zásuvku na zeleninu.

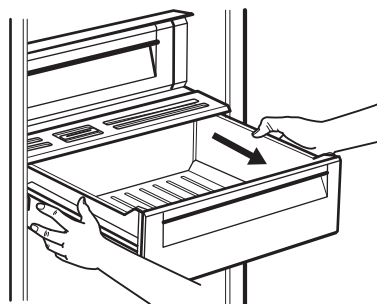

2. Nadvihnite oddelenie s nízkou teplotou a vytiahnite z pod neho sklenený kryt s ovládaním vlhkosti.

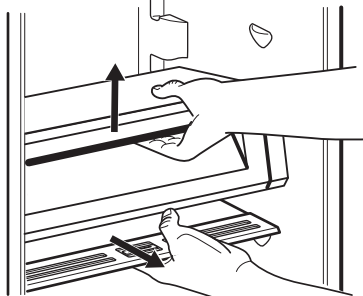

3. Držte pohromade priehradku spolu so skleneným krytom oddelenia s nízkou teplotou a potiahnite ich k sebe.

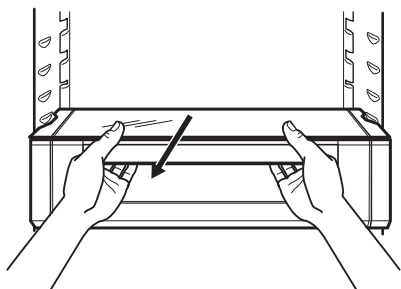

4. Naklopte modul nadol, aby ste ho vybrali z chladničky.

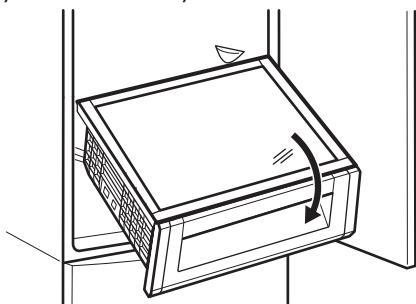

Zásuvka na zeleninu

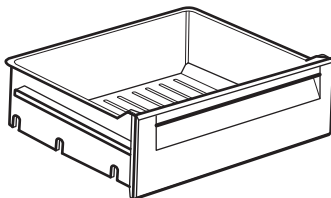

Zásuvka je vhodná na skladovanie ovocia a zeleniny.

Na dne zásuvky je mriežka na oddelenie ovocia a zeleniny od vlhkosti, ktorá by sa mohla tvoriť na jej dne.

Posuvná polička

Horná časť zásuvky na zeleninu je vybavená posuvnou poličkou, v ktorej sa nachádzajú dve vyberateľné nádoby. Pre lepšiu prístupnosť môžete zmeniť jej polohu podľa vašich preferencií.

Chladienie ventilátorom

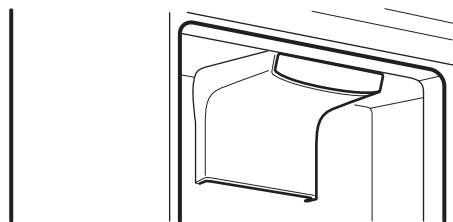

Toto zariadenie sa samo aktivuje podľa potreby, napríklad na rýchlu obnovu teploty po otvorení dveriek alebo pri vysokej okolitej teplote.

- i** Ventilátor je v prevádzke iba pri zatvorených dverkách.

Ventilátor sa zapne v nasledovných situáciách:

- keď je zapnutá funkcia Nakupovanie – ventilátor je v činnosti počas celého trvania funkcie Nakupovanie

- keď okolitá teplota prekročí 32 °C
- keď otvorenie dverí destabilizovalo teplotu v chladiacom priestore.

i Ak sa funkcia zapne automaticky, ukazovateľ Chladenie ventilátorom sa nerozsvieti. Ak sa funkcia zapne automaticky, nedá sa vypnúť. Ventilátor sa vypne sám.

Pokyny pre manuálne zapnutie zariadenia nájdete v časti „Funkcia Chladenie ventilátorom“.

Zmrazovanie čerstvých potravín

Mraziaci priestor je vhodný na zmrazovanie čerstvých potravín a na dlhodobé uchovávanie mrazených a hlboko mrazených potravín.

Pri zmrazovaní čerstvých potravín aktivujte funkciu Rýchle zmrazovanie najmenej 24 hodín pred vložením zmrazovaných potravín do mraziaceho priestoru.











Čerstvé potraviny, ktoré sa majú zmraziť, vložte do horného priestoru.

Maximálne množstvo potravín, ktoré možno zmraziť za 24 hodín, sa uvádza na typovom štítku, ktorý sa nachádza vo vnútri chladničky.

Proces zmrazovania trvá 24 hodín: v tomto čase nepridávajte ďalšie potraviny na zmrazenie.

Po 24 hodinách, keď sa proces zmrazovania ukončí, vypnite funkciu Rýchle zmrazovanie (pozrite si časť „Funkcia Rýchle zmrazovanie“).

Kalendár zmrazovania

				
1-2	3-4	3-6	3-6	3-6
				
3-6	10-12	10-12	10-12	10-12

Tieto symboly označujú rôzne druhy mrazených potravín.

Čísla indikujú dobu skladovania príslušných druhov potravín v mesiacoch. To, či platí horný alebo dolný limit uvádzaných časov skladovania, závisí od kvality potravín a od ich úpravy pred zmrazovaním.

Skladovanie mrazených potravín

Pri prvom uvedení do prevádzky alebo po určitom čase mimo prevádzky nechajte spotrebič pred vložením potravín bežať najmenej 12 hodiny so zapnutou funkciou Rýchle zmrazovanie.

i V prípade neúmyselného rozmrazenia potravín, napríklad v dôsledku výpadku napájacieho napätia, za predpokladu, že doba výpadku energie bola dlhšia ako údaj uvedený v technických údajoch pod položkou „akumulačná doba“, rozmrazené potraviny treba čo najskôr spotrebovať alebo uvariť a až potom znova zmraziť (po ochladení).

Rozmrazovanie

Hlboko zmrazené alebo mrazené potraviny sa pred použitím môžu rozmrazovať v chladiacom priestore alebo pri izbovej

teploty, v závislosti od času, ktorý máte k dispozícii.

Malé kusky možno dokonca variť, aj keď sú ešte zmrazené, priamo z mrazničky: v tomto prípade varenie potrvá dlhšie.

Výroba ľadových kociek

Tento spotrebič je vybavený miskou na prípravu ľadových kociek.

1. Misku naplňte vodou.
2. Misku vložte do mraziaceho priestoru

⚠ UPOZORNENIE! Pri vyberaní misky z mrazničky nepoužívajte kovové nástroje.

⚠ UPOZORNENIE! Spotrebiča sa nedotýkajte mokrymi rukami, keďže sa môžu prilepiť k akémukoľvek vnútornému povrchu.

Mraziace akumulátory

V mrazničke sú dodané dva mraziace akumulátory. Predlžujú dobu uchovania potravín v prípade výpadku dodávky elektriny alebo zlyhania.

⚠ UPOZORNENIE! Mraziace akumulátory neotvárajte ani nepite ich obsah.

Tipy a rady

Normálne zvuky pri prevádzke

Nasledovné zvuky sú pri bežnej prevádzke normálne:

- Cievka vydáva slabé bublanie a zurčanie pri prečerpávaní chladiva.
- Kompresor vydáva bzučanie a pulzovanie pri prečerpávaní chladiva.
- Náhle praskanie vychádzajúce z vnútra spotrebiča býva spôsobené tepelnou dilatáciou (prirodzený a nie nebezpečný fyzický jav).
- Regulátor teploty vydáva slabé kliknutie pri zapnutí alebo vypnutí kompresora.

Rady pre úsporu energie

- Dvere spotrebiča neotvárajte príliš často a nenechávajte ich otvorené dlhšie, ako je absolútne nevyhnutné.
- Chladiace akumulátory nevyberajte z mraziaceho koša.

Rady na chladenie čerstvých potravín

- Do chladničky nekladajte teplé potraviny ani odparujúce sa kvapaliny.
- Potraviny prikryte alebo zabalte, hlavne ak majú prenikavú arómu.

- Potraviny uložte tak, aby vzduch mohol voľne cirkulovať okolo nich.

Rady pre chladenie

Užitočné rady:

- Mäso (všetky druhy): zabalte do vhodného balenia a položte na sklenenú policu nad zásuvku na zeleninu. Mäso uskladnite na maximálne 1-2 dni.
- Varené a studené jedlá: zakryte a umiestnite na ľubovoľný rošt.
- Ovocie a zelenina: dôkladne vyčistite a vložte do špeciálnej zásuvky. V chladničke sa nesmú skladovať banány, zemiaky, cibuľa ani cesnak, ak nie sú zabalené.
- Maslo a syry: vložte do špeciálneho vzduchotesného zásobníka alebo zabalte do hliníkovej fólie alebo polyténového vrečka, aby ste odstránili čo najviac vzduchu.
- Fl'aše: zavrite uzáverom a položte do priehradky na fl'aše na dverách alebo do police na fl'aše (ak je k dispozícii).

Rady pre zmrazovanie

- Zmrazujte iba potraviny špičkovej kvality, čerstvé a dôkladne vyčistené.
- Potraviny pre účinnejšie zmrazovanie a rozmrazovanie rozdeľte na malé porcie.
- Potraviny zabaľte do hliníkovej fólie alebo polyetylénu. Skontrolujte, či je obal vzduchotesný.
- Aby ste predišli nárastu teploty už zmrazených potravín, neklad'te priamo vedľa nich čerstvé nezmrazené potraviny.
- Chudé potraviny sa uchovávajú lepšie a dlhšie ako tučné. Sol' skracuje dobu skladovateľnosti potravín.
- Kocky ľadu, zmrzliny ani nanuky nekonzumujte ihneď po vybratí z mrazničky. Hrozí nebezpečenstvo omrzlín.
- Odporúča sa označiť každé balenie dátumom zmrazovania, aby ste mohli presne sledovať dobu uchovávania.

Rady na uchovávanie mrazených potravín

- Presvedčite sa, že maloobchodný predajca adekvátne skladuje komerčné mrazené potraviny.
- Dbajte, aby ste mrazené potraviny preniesli z predajne potravín do mrazničky podľa možnosti čo najrýchlejšie.
- Po rozmrazení sa potraviny rýchlo kazia a nesmú sa znova zmrazovať.
- Neprekračujte dobu skladovania uvedenú výrobcom potravín.
- V mraziacom priestore neskladujte sklenené nádoby s tekutinami, pretože by sa mohli zlomiť.

Ošetrovanie a čistenie

⚠ **VAROVANIE!** Pozrite si kapitoly ohľadne bezpečnosti.

Všeobecné upozornenia

- ⚠** **UPOZORNENIE!** Pred akoukoľvek údržbou spotrebič odpojte od elektrickej siete.
- i** V chladiacej jednotke spotrebiča sa nachádzajú uhl'ovodíky, preto smie údržbu a doplnenie chladiva vykonať výhradne autorizovaný technik.
- i** Príslušenstvo a časti spotrebiča sa nesmú umývať v umývačke riadu.

Čistenie vnútrajška

Pred prvým použitím spotrebiča treba jeho vnútro a všetky jeho diely umyť vlažnou vodou s prídavkom neutrálneho umývacieho prostriedku, aby ste odstránili typický zápach nového spotrebiča. Potom všetky povrchy dôkladne osušte.

- ⚠** **UPOZORNENIE!** Nepoužívajte saponáty, abrazívne prášky ani čistiace prostriedky na báze chlóru alebo oleja, pretože poškodia povrchovú vrstvu.

Pravidelné čistenie

⚠ UPOZORNENIE! Neľahajte, nepresúvajte a nepoškodujte žiadne rúrky a/ani káble vnútri spotrebiča.

⚠ UPOZORNENIE! Nepoškodujte chladiaci systém.

Zariadenie je nutné pravidelne čistiť:

1. Vnútro spotrebiča a príslušenstvo umyte vlažnou vodou s prídavkom neutrálneho saponátu.
2. Pravidelne kontrolujte tesnenia dvierok a udržiavajte ich čisté. Zvyšky potravín a nečistoty utrite handričkou.
3. Opláchnite a riadne vysušte.
4. Keťou vyčistite kondenzátor a kompresor na zadnej strane spotrebiča, ak sú prístupné.
Tým zvýšite výkonnosť spotrebiča a ušetríte elektrickú energiu.

Odmrazovanie chladničky

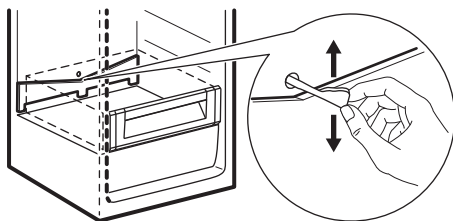

Pri normálnom používaní sa námraza automaticky odstraňuje z výparníka chladiaceho priestoru pri každom zastavení motora kompresora. Odmrazená voda

odteká cez žliabok do osobitnej nádoby na zadnej stene spotrebiča nad motorom kompresora, z ktorej sa odparuje.

Je dôležité, aby ste odtokový otvor v strednej časti chladiaceho priestoru pravidelne čistili, aby sa zabránilo pretiekaniu vody a jej kvapkaniu na potraviny vnútri chladničky.

Na tento účel použite čistič trubíc dodávaný vo vrecku s príslušenstvom.

Odmrazovanie mrazničky

Priestor mrazničky je beznámrazový. Znamená to, že sa tu počas prevádzky netvorí námraza, a to ani na vnútorných stenách, ani na potravinách.

Obdobia mimo prevádzky

Ak spotrebič nebudete dlhší čas používať, vykonajte nasledujúce opatrenia:

1. Spotrebič odpojte od elektrického napájania.
2. Vyberte všetky potraviny.
3. Spotrebič a všetky časti príslušenstva vyčistite.
4. Dvierka nechajte pootvorené, aby sa zabránilo vzniku nepríjemného zápachu.

⚠ UPOZORNENIE! Ak chcete spotrebič ponechať zapnutý, požiadajte niekoho, aby ho raz za čas skontroloval a zabránil tak znehodnoteniu potravín v prípade výpadku napájania. Odporúčame vám zapnúť funkciu Dovolienka.

Riešenie problémov

⚠ VAROVANIE! Pozrite si kapitoly ohľadne bezpečnosti.

Čo robiť, keď...

Problém	Možné príčiny	Riešenie
Spotrebič nefunguje.	Spotrebič je vypnutý.	Spotrebič zapnite.
Spotrebič nefunguje.	Sieťová zástrčka spotrebiča nie je správne zapojená do sieťovej zásuvky.	Sieťovú zástrčku zapojte správne do sieťovej zásuvky.
Spotrebič nefunguje.	Sieťová zásuvka nie je pod napätím.	Do sieťovej zásuvky skúste zapojiť iný spotrebič. Obráťte sa na kvalifikovaného elektrikára.
Nadmerná hlučnosť spotrebiča.	Spotrebič nestojí pevne na podklade.	Skontrolujte, či spotrebič stabilne stojí.
Zapol sa zvukový alebo vizuálny alarm.	Spotrebič ste zapli iba nedávno alebo teplota je ešte stále vysoká.	Pozrite si časť „Alarm pri zvýšení vnútornej teploty“.
Zapol sa zvukový alebo vizuálny alarm.	Dvierka zostali otvorené.	Zatvorte dvierka spotrebiča. Pozrite si časť „Alarm otvorených dverí“.
Zapol sa zvukový alebo vizuálny alarm.	Teplota v spotrebiči je príliš vysoká.	Obráťte sa na kvalifikovaného elektrikára alebo kontaktujte najbližšie autorizované servisné stredisko.
Namiesto čísiel sa na teplotnom displeji zobrazuje symbol obdĺžnika alebo štvorca.	Problém so snímačom teploty.	Kontaktujte najbližšie autorizované servisné stredisko (chladiaci systém bude udržiavať potraviny v chlade, ale nastavenie teploty nebude možné).
Nesvieti žiarovka.	Žiarovka je v pohotovostnom režime.	Zatvorte a otvorte dvierka.
Nesvieti žiarovka.	Žiarovka je vypálená.	Obráťte sa na najbližšie autorizované servisné stredisko.
Kompresor pracuje bez prestania.	Teplota nie je nastavená správne.	Pozrite si časť „Prevádzka“.
Kompresor pracuje bez prestania.	Do spotrebiča ste vložili naraz veľa potravín.	Počkajte niekoľko hodín a potom opäť skontrolujte teplotu.

Problém	Možné príčiny	Riešenie
Kompresor pracuje bez prestania.	Izbová teplota je príliš vysoká.	Pozrite si údaje o klimatickej triede uvedené na typovom štítku.
Kompresor pracuje bez prestania.	Potraviny vložené do spotrebiča boli príliš teplé.	Pred vložením nechajte potraviny vychladnúť na izbovú teplotu.
Kompresor pracuje bez prestania.	Dvierka spotrebiča nie sú správne zatvorené.	Pozrite si časť „Zatvorenie dvierok“.
Kompresor pracuje bez prestania.	Je zapnutá funkcia Rýchle zmrazovanie.	Pozrite si časť „Funkcia Rýchle zmrazovanie“.
Kompresor pracuje bez prestania.	Je zapnutá funkcia Nakupovanie.	Pozrite si časť „Funkcia Nakupovanie“.
Kompresor sa nezapne ihneď po zapnutí funkcie Rýchle zmrazovanie alebo po zmene teploty.	Je to normálne, nie je to porucha.	Kompresor sa zapne po určitom čase.
Kompresor sa nezapne ihneď po zapnutí funkcie Nakupovanie alebo po zmene teploty.	Je to normálne, nie je to porucha.	Kompresor sa zapne po určitom čase.
Voda steká do chladiaceho priestoru.	Potraviny uložené v spotrebiči bránia odtokaniu vody do odtokového kanálíka.	Dávajte pozor, aby sa potraviny nedotýkali zadnej steny.
Voda vyteká na podlahu.	Odtokový kanálik na vodu z rozmrazenej námrazy nie je pripojený k odparovacej miske nad kompresorom.	Odtokový kanálik pripevnite k odparovacej miske.
Nedá sa nastaviť teplota.	Je zapnutá funkcia Nakupovanie.	Funkciu Nakupovanie vypnite manuálne alebo počkajte, kým sa funkcia nevypne automaticky, aby ste nastavili teplotu. Pozrite si časť „Funkcia Nakupovanie“.

Problém	Možné príčiny	Riešenie
Nedá sa nastaviť teplota.	Je zapnutá funkcia Rýchle zmrazovanie.	Funkciu Rýchle zmrazovanie vypnite manuálne alebo počkajte, kým sa funkcia nevyhne automaticky, aby ste nastavili teplotu. Pozrite si časť „Funkcia Rýchle zmrazovanie“.
Na displeji sa zobrazí DE-MO.	Spotrebič je v predvázacom režime.	Tlačidlo OK podržte stlačené po dobu asi 10 sekúnd, kým nezaznie dlhý zvukový signál a displej sa na krátku dobu nevyhne.
Teplota vnútri spotrebiča je príliš nízka alebo príliš vysoká.	Nie je správne nastavený regulátor teploty.	Nastavte vyššiu alebo nižšiu teplotu. Zapnite ventilátor.
Teplota vnútri spotrebiča je príliš nízka alebo príliš vysoká.	Dvierka spotrebiča nie sú správne zatvorené.	Pozrite si časť „Zatvorenie dvierok“.
Teplota vnútri spotrebiča je príliš nízka alebo príliš vysoká.	Teplota potravín je príliš vysoká.	Pred vložením do spotrebiča nechajte potraviny najprv vychladnúť na izbovú teplotu.
Teplota vnútri spotrebiča je príliš nízka alebo príliš vysoká.	Do spotrebiča ste vložili naraz veľa potravín.	Do spotrebiča vkladajte naraz menej potravín.
Teplota vnútri spotrebiča je príliš nízka alebo príliš vysoká.	Dvierka ste otvárali príliš často.	Dvierka otvorte, len ak je to potrebné.
Teplota vnútri spotrebiča je príliš nízka alebo príliš vysoká.	Je zapnutá funkcia Rýchle zmrazovanie.	Pozrite si časť „Funkcia Rýchle zmrazovanie“.
Teplota vnútri spotrebiča je príliš nízka alebo príliš vysoká.	Je zapnutá funkcia Nakupovanie.	Pozrite si časť „Funkcia Nakupovanie“.
Teplota vnútri spotrebiča je príliš nízka alebo príliš vysoká.	V spotrebiči neprúdi studený vzduch.	Zabezpečte prúdenie studeného vzduchu v spotrebiči.

Problém	Možné príčiny	Riešenie
Na zadnej stene chladničky je príliš veľa skondenzonej vody.	Dvierka boli otvárané príliš často.	Dvierka otvorte, len ak je to potrebné.
Na zadnej stene chladničky je príliš veľa skondenzonej vody.	Dvierka neboli úplne zatvorené.	Uistite sa, že sú dvierka úplne zatvorené.
Na zadnej stene chladničky je príliš veľa skondenzonej vody.	Uskladnené potraviny neboli zabalené.	Potraviny pred uskladnením v spotrebiči zabalte do vhodného obalu.
Dvierka sa ťažko otvárajú.	Pokúsili ste sa opäť otvoriť dvierka ihneď po zatvorení.	Medzi zatvorením a opätovným otvorením dvierok počkajte niekoľko sekúnd.

- i** Ak spotrebič ani napriek hore popísaným odporúčaniam nefunguje bezchybne, obráťte sa na autorizované servisné stredisko. Zoznam nájdete na konci tohto návodu.

Zatvorenie dvierok

1. Očistite tesnenia dvierok.
2. V prípade potreby nastavte dvierka. Postupujte podľa montážnych pokynov.
3. V prípade potreby vymeňte poškodené tesnenia dvierok. Obráťte sa na autorizované servisné stredisko.

Výmena osvetlenia

Spotrebič je vybavený trvácnym vnútorným osvetlením LED.

Žiarovku smie vymieňať len servisné stredisko. Obráťte sa na vaše autorizované servisné stredisko.

Technické údaje

Produktová kategória	
Typ produktu	Chladnička - Mraznička
Typ inštalácie	Zabudovateľná
Rozmery výrobku	
Výška	1884 mm
Šírka	540 mm

spotrebiče označené symbolom spolu s odpadom z domácnosti.  Výrobok odovzdajte v miestnom recyklačnom

zariadení alebo sa obráťte na obecný alebo mestský úrad.

ZÁRUKA IKEA

Ako dlho platí záruka IKEA?

Táto záruka platí počas 5 rokov od pôvodného dátumu kúpy spotrebiča v predajni IKEA. Ako doklad o kúpe sa vyžaduje originálny pokladničný blok. V prípade záručnej opravy sa záručná doba spotrebiča nepredlži.

Kto vykonáva servis?

Servisná služba IKEA zaručuje servis prostredníctvom vlastných prevádzok alebo siete servisných partnerov.

Na čo sa vzťahuje záruka?

Záruka sa vzťahuje na poruchy spotrebiča spôsobené výrobnými alebo materiálovými chybami od dátumu nákupu v predajni IKEA. Táto záruka sa vzťahuje výhradne na spotrebiče používané v domácnosti. Výnimky sú uvedené pod titulom "Na čo sa nevzťahuje táto záruka?" Počas doby platnosti záruky budú náklady na odstránenie porúch, napr. opravy, náhradné diely, prácu a dopravu, hradené za podmienky, že spotrebič bude prístupný na vykonanie opravy bez toho, že by boli nevyhnutné špeciálne výdavky a že porucha je spôsobená výrobnými alebo materiálovými chybami, na ktoré sa vzťahuje záruka. Za týchto podmienok sa aplikujú predpisy EÚ (č. 99/44/EG) a príslušné miestne predpisy. Vymenené diely sa stanú vlastníctvom spol. IKEA.

Čo spol. IKEA urobí pre nápravu problému?

Servisné stredisko určené spol. IKEA výrobok zhodnotí a rozhodne, na vlastnú zodpovednosť, či sa na poruchu spotrebiča vzťahuje záruka. V prípade, že sa na poruchu vzťahuje záruka, servisné stredisko IKEA alebo autorizovaný servisný partner prostredníctvom svojich vlastných servisných prevádzok, na vlastnú zodpovednosť, opraví pokazený výrobok alebo ho vymení za rovnaký alebo porovnateľný výrobok.

Na čo sa nevzťahuje táto záruka?

- Normálne opotrebovanie a poškodenie.
- Úmyselné poškodenie alebo poškodenie nedbalosťou, škody spôsobené nedodržaním pracovných postupov, nesprávna inštalácia alebo zapojenie do elektrickej siete s nesprávnym napätím, poškodenie spôsobené chemickou alebo elektrochemickou reakciou, hrdza, korózia alebo poškodenie vodou vrátane škôd spôsobených nadmerným množstvom vodného kameňa v dodávanej vode, ale nielen tým, škody spôsobené mimoriadnymi podmienkami životného prostredia.
- Spotrebný materiál vrátane batérií a žiaroviek.
- Časti bez funkcií a dekoratívne časti, ktoré bežne neovplyvňujú normálne používanie spotrebiča, vrátane škrabancov a možných farebných zmien.
- Náhodné poškodenie spôsobené cudzími predmetmi alebo látkami, poškodenie čistiacich alebo uvoľnených filtrov, systém, odvodu vody alebo zásuvky na saponáty.
- Poškodenie nasledujúcich častí: keramické sklo, príslušenstvo, koše na riad a príbor, prívodné a odtokové

hadice, tesnenia, žiarovky a kryty osvetlenia, obrazovky, ovládacie gombíky, puzdrá a časti krytov. S výnimkou prípadov, kedy sa dá dokázať, že uvedené poškodenia sú následkom výrobných chýb.

- Prípady, pri ktorých nebola zistená žiadna porucha pri prehliadke technikom.
- Opravy, ktoré neboli vykonané v autorizovanom stredisku a/alebo stredisku autorizovaného servisného partnera alebo prípady, kedy neboli použité originálne náhradné diely.
- Opravy chýb spôsobených nesprávnou inštaláciou alebo za nedodržania technických špecifikácií.
- Použitie spotrebiča v prostredí odlišnom od domácnosti, napr. profesionálne použitie.
- Poškodenia spôsobené pri preprave. Ak zákazník prepravuje tovar domov alebo na nejakú inú adresu, IKEA nenesie zodpovednosť za žiadnu škodu, ktorá by mohla vzniknúť počas prepravy. Naopak, ak IKEA doručí výrobok zákazníkovi na jeho adresu, na poškodenia výrobku vzniknuté počas prepravy sa vzťahuje táto záruka.
- Náklady za vykonanie začiatkovej inštalácie spotrebiča IKEA. V prípade, že poskytovateľ servisných služieb IKEA alebo ním poverený servisný partner opraví alebo vymení spotrebič za podmienok tejto záruky, poskytovateľ servisných služieb alebo ním poverený servisný partner znovu nainštaluje opravený spotrebič alebo nainštaluje nahradený, podľa potreby.

Toto obmedzenie sa nevzťahuje sa bezporuchovú prácu vykonávanú odborníkom použitím našich originálnych dielov na prispôsobenie spotrebiča technickým požiadavkám bezpečnostných predpisov inej krajiny EÚ.

Ako sa aplikujú vnútroštátne predpisy

Záruka IKEA vám poskytuje špecifické práva, ktoré sa môžu zhodovať alebo presahovať nároky vnútroštátnych práv, meniacich sa v závislosti od krajiny.

Oblasť platnosti

U spotrebičov kúpených v jednej krajine EÚ a prenesených do inej krajiny EÚ budú servis poskytovať prevádzky servisu za normálnych záručných podmienok novej krajiny. Povinnosť vykonania servisu v rámci záruky sa vzťahuje iba na:

- spotrebiče, ktoré vyhovujú technickým požiadavkám krajiny, v ktorej sa žiada o záručnú opravu.
- spotrebič vyhovuje údajom a je nainštalovaný podľa pokynov v inštaláčnej príručke za dodržania bezpečnostných predpisov.

Určené servisy pre spotrebiče IKEA:

Prosím, neváhajte a kontaktujte servis IKEA na:

1. požiadaní o zásah v rámci tejto záruky;
2. požiadaní o vysvetlenie pri inštalácii spotrebiča IKEA v kuchynskej linke IKEA. Servis sa nevzťahuje sa objasnenia týkajúce sa:
 - inštalácie celej kuchynskej linky IKEA;
 - elektrického zapojenia (ak sa spotrebiče dodávajú bez zástrčky a kábla), vodovodnej a plynovej prípojky, pretože ich musí vykonať autorizovaný servisný technik.
3. otázok o objasnenie obsahu návodu na používanie a špecifikácií spotrebiča IKEA.

Aby sme Vám vždy poskytovali najlepšie služby servisu, predtým, ako nám zavoláte, prečítajte si, prosím, starostlivo pokyny na montáž a/alebo návod na používanie.

Ako nás kontaktovať, keď potrebujete servis



Pozrite si poslednú stranu tohto návodu, kde nájdete kompletný zoznam kontaktov IKEA a príslušné vnútroštátne telefónne čísla.

- i** Na zaručenie poskytnutia rýchlej služby vám odporúčame použiť špecifické telefónne čísla uvedené v zozname na konci tohto návodu. Vždy použijete čísla uvedené v návode špecifického spotrebiča, ktorého opravu potrebujete. Skôr, ako nám zavoláte, nezabudnite poskytnúť spoločnosti IKEA číslo tovaru (8 miestny číselný kód) a Sériové číslo (8 miestny číselný kód, ktorý nájdete na štítku s údajmi o tovare) elektrického zariadenia, na ktoré potrebujete našu podporu.

- i** **ODLOŽTE SI POKLADNIČNÝ BLOK!**
Je to Váš doklad o nákupe a budete ho potrebovať pri požiadaní o záručnú opravu. Nezabudnite, že na pokladničnom bloku je názov a číslo výrobku IKEA (8-ciferný číselný kód) každého spotrebiča, ktorý ste kúpili.

Potrebujete mimoriadnu pomoc?

Ak máte akékoľvek doplnkové otázky, ktoré sa nevzťahujú na servis spotrebičov, obráťte sa na najbližšiu telefónnu službu predajne IKEA. Predtým, ako nás zavoláte, si pozorne prečítajte dokumentáciu spotrebiča.

Country	Phone number	Call Fee	Opening time
België	070 246016	Binnenlandse gesprekskosten	8 tot 20 Weekdagen
Belgique		Tarif des appels nationaux	8 à 20. En semaine
България	00359888164080 0035924274080	Такса за повикване от страната	От 9 до 18 ч в работни дни
Česká republika	246 019721	Cena za místní hovor	8 až 20 v pracovních dnech
Danmark	70 15 09 09	Landstakst	man. - fre. 09.00 - 20.00 lør. - søn. 09.00 - 18.00
Deutschland	+49 1806 33 45 32*	* 0,20 €/Verbindung aus dem Festnetz max. 0,60 €/Verbindung aus dem Mobilfunknetz	Werktags von 8.00 bis 20.00
Ελλάδα	211 176 8276	Υπεραστική κλήση	8 έως 20 κατά τις εργάσιμες ημέρες
España	91 1875537	Tarifa de llamadas nacionales	De 8 a 20 en días laborables
France	0170 36 02 05	Tarif des appels nationaux	9 à 21. En semaine
Hrvatska	00385 1 6323 339	Trošak poziva 27 lipa po minuti	radnim danom od ponedjeljka do petka od 08:00 do 16:00
Ireland	0 14845915	National call rate	8 till 20 Weekdays
Ísland	5880503	Innanlandsgjald fyrir síma	9 til 18. Virka daga
Italia	02 00620818	Tariffa applicata alle chiamate nazionali	dalle 8 alle 20 nei giorni feriali
Κυπρος	22 030 529	Υπεραστική κλήση	8 έως 20 κατά τις εργάσιμες ημέρες
Lietuva	5 230 06 99	Nacionaliniai pokalbių tarifai	Pr. - Ketv.: 8:00 - 12:00, 12:45 - 17:00 Pnkt.: 8:00 - 12:00, 12:45 - 15:45
Magyarország	061 998 0549	Belföldi díjszabás	Hétköznap 8 és 10 óra között
Nederland Luxembourg	0900 - 235 45 32 (0900-BEL IKEA) 0031 - 50 316 8772 (international)	Geen extra kosten. Alleen lokaal tarief.	ma-vr: 8.00 - 21.00 zat: 9.00 - 21.00 zon / pub. vakantie: 10.00 - 18.00
Norge	22 72 35 00	Takst innland	8 til 20 ukedager
Österreich	+43-1-2056356	max. 10 Cent/min.	Mo - Fr 8.00 - 20.00 Uhr
Polska	801 400 711	Stawka wg taryfy krajowej	Od 8 do 20 w dni robocze
Portugal	211557985	Chamada Nacional	9 às 21. Dias de Semana *excepto feriados
România	021 211 08 88	Tarif apel național	8 - 20 în zilele lucrătoare
Россия	8 495 6662929	Действующие телефонные тарифы	с 8 до 20 по рабочим дням Время московское
Schweiz	031 5500 324	Tarif für Anrufe im Bundesgebiet	8 bis 20 Werktag
Suisse		Tarif des appels nationaux	8 à 20. En semaine
Svizzera		Tariffa applicata alle chiamate nazionali	dalle 8 alle 20 nei giorni feriali
Slovensko	(02) 3300 2554	Cena vnútroštátneho hovoru	8 až 20 v pracovných dňoch
Suomi	030 6005203	Lankapuhelinverkosta 0,0835 €/puhelu + 0,032 €/min Matkapuhelinverkosta 0,192 €/min	arkipäivisin 8.00 - 20.00
Sverige	0775 700 500	lokalsamtal (lokal taxa)	mån-fre 8.30 - 20.00 lör-sön 9.30 - 18.00
Türkiye	212 244 0769	Ulusal arama ücreti	Hafta içi saat 09:00'dan 18:00'a kadar
Україна	044 586 2078	Міжміські дзвінки платні	9 - 21 В робочі дні
United Kingdom	020 3347 0044	National call rate	9 till 21. Weekdays
Србија	+381 11 7 555 444 (ако позивате изван Србије) 011 7 555 444 (ако позивате из Србије)	Цена позива у националном саобраћају	Понедељак – субота: 09 – 20 Недеља: 09 – 18
Eesti, Latvija, Slovenija		www.ikea.com	

222375861-A-482018

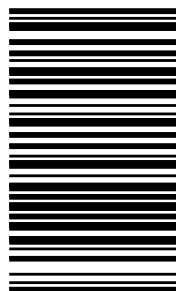

© Inter IKEA Systems B.V. 2018

21552

AA-2061363-2