

FI

SE

# KÖLDGRADER



Design and Quality  
IKEA of Sweden



## **SUOMI**

Tämän oppaan viimeisellä sivulla on täydellinen luettelo IKEA:n nimeämistä huoltopalveluista sekä heidän puhelinnumeronsa.



## **SVENSKA**

Var god se den sista sidan i denna handbok för en komplett lista över IKEA:s auktoriserade serviceleverantör och nationella telefonnummer.

<b>SUOMI</b>	<b>4</b>
<b>SVENSKA</b>	<b>28</b>

## Sisältö

Turvallisuustiedot	4	Vihjeitä ja neuvoja	17
Turvallisuusohjeet	5	Hoito ja puhdistus	18
Asennus	7	Vianmääritys	19
Laitteen kuvaus	8	Tekniset tiedot	23
Käyttö	9	Ympäristönsuojelu	24
Päivittäinen käyttö	13	IKEA-TAKUU	24

Oikeus muutoksiin pidätetään.

## Turvallisuustiedot

Lue laitteen mukana toimitetut ohjeet ennen laitteen asennusta ja käyttöä. Valmistaja ei ota vastuuta henkilövahingoista tai vahingoista, jotka aiheutuvat virheellisestä asennuksesta tai käytöstä. Säilytä ohjeita aina varmassa ja helppopääsyisessä paikassa tulevia käyttökertoja varten.

## Lasten ja taitamattomien henkilöiden turvallisuus

- Vähintään 8 vuotta täyttäneet lapset ja sellaiset henkilöt, joiden fyysiset, sensoriset tai henkiset kyvyt eivät ole tähän riittäviä tai joilla ei ole laitteen tuntemusta tai kokemusta sen käytöstä, saavat käyttää tätä laitetta ainoastaan silloin, kun heidän turvallisuudestaan vastaava henkilö valvoo ja ohjaa heitä käyttämään laitetta turvallisesti ja ymmärtämään sen käyttöön liittyvät vaarat.
- 3-8-vuotiaat lapset ja erittäin vakavasti liikuntarajoitteiset henkilöt saavat käyttää tätä laitetta, jos heitä on ohjattu asianmukaisesti.
- Alle 3-vuotiaat lapset tulee pitää kaukana laitteesta, ellei heitä valvota jatkuvasti.
- Älä anna lasten leikkiä laitteella.
- Lapset eivät saa puhdistaa laitetta tai suorittaa laitteeseen käyttäjän huoltotoimenpiteitä.
- Kaikki pakkaukset tulee pitää lasten ulottumattomissa ja hävittää asianmukaisesti.

## Yleiset turvallisuusohjeet

- Laite on tarkoitettu käytettäväksi kotiympäristöissä ja vastaavissa ympäristöissä, kuten:
  - maatilat, henkilöstön keittiöympäristöt liikkeissä, toimistoissa ja muissa työympäristöissä
  - hotellien, motellien ja muiden majatalojen asiakkaiden käyttöympäristöt.
- VAROITUS: Pidä kalusteeseen asennetun laitteen syvennyksen tai kalustekaapin ilmanvaihtoaukot vapaina.
- VAROITUS: Älä yritä nopeuttaa sulatusta mekaanisilla tai muilla sellaisilla välineillä, joita valmistaja ei ole neuvonut käyttämään.
- VAROITUS: Varo, ettei jäähdytysputkisto vaurioidu.
- VAROITUS: Älä käytä sähkölaitteita elintarvikkeiden säilytystiloissa, elleivät ne ole valmistajan suosittelemaa tyyppiä.
- Älä suihkuta vettä tai käytä höyryä laitteen puhdistamiseen.
- Puhdista laite kostealla pehmeällä liinalla. Käytä vain mietoja puhdistusaineita. Älä käytä hankausainetta, hankaavia pesulappuja, liuottimia tai metalliesineitä.
- Älä säilytä laitteessa räjähtäviä aineita, kuten syttyvien ponneaineiden aerosolipulloja.
- Jos virtajohto vaurioituu, sen saa vaaratilanteiden välttämiseksi vaihtaa vain valmistaja, valtuutettu huoltoliike tai vastaava ammattitaitoinen henkilö.

## Turvallisuusohjeet

### Asennus



**VAROITUS!** Asennuksen saa suorittaa vain ammattitaitoinen henkilö.

- Poista kaikki pakkausmateriaalit.
- Vaurioitunutta laitetta ei saa asentaa tai käyttää.
- Älä käytä laitetta ennen kuin se on asennettu kalusteeseen.
- Noudata koneen mukana toimitettuja asennusohjeita.
- Siirrä laitetta aina varoen, sillä se on raskas. Käytä aina suojakäsineitä ja suojaavia jalkineita.
- Varmista, että ilmankierto on hyvä laitteen ympärillä.

- Odota vähintään 4 tuntia ennen laitteen kytkemistä sähköverkkoon ensimmäisen asennuksen tai oven avautumissuunnan vaihtamisen jälkeen. Täten öljy virtaa takaisin kompressoriin.
- Irrota pistoke sähköverkosta aina ennen laitteen käsittelyä (esim. oven avautumissuunnan vaihtamista).
- Älä asenna laitetta lämmittimien tai liesien, uunien tai keittotasojen lähelle.
- Suojaa laite vesisateelta.
- Laitetta ei saa asentaa suoraan auringonvaloon.
- Tätä laitetta ei saa asentaa liian kosteisiin tai kylmiin ympäristöihin.
- Kun siirrät laitetta, nosta sitä etureunasta, jottet naarmuta lattiaa.
- Laite sisältää pussin kuivausainetta. Sitä ei ole tarkoitettu leikkikaluksi. Sitä ei ole tarkoitettu syötäväksi. Hävitä se välittömästi.

### Sähköliitäntä



**VAROITUS!** Tulipalo- ja sähköiskuvaara.



**VAROITUS!** Varmista laitteen sijoittamisen yhteydessä, ettei virtajohto ole jäänyt puristuksiin tai ole vaurioitunut.



**VAROITUS!** Älä käytä jakorasioita tai jatkojohtoja.

- Laite on kytkettävä maadoitettuun pistorasiaan.
- Varmista, että arvokilvessä olevat parametrit ovat verkkovirtalähteen sähköarvojen mukaisia.
- Kytke pistoke maadoitettuun pistorasiaan.
- Varmista, etteivät sähköosat vaurioidu (esim. pistoke, virtajohto, kompressori). Ota yhteyttä valtuutettuun huoltopalveluun tai sähköasentajaan sähköosien vaihtamiseksi.
- Virtajohdon on oltava aina pistokkeen alapuolella.

- Kytke pistoke pistorasiaan vasta asennuksen jälkeen. Varmista, että laitteen verkkovirtakytkentä on ulottuvilla laitteen asennuksen jälkeen.
- Älä vedä virtajohdosta pistoketta irrottaessasi. Vedä aina pistokkeesta.

### Käyttö



**VAROITUS!** Henkilövahinkojen, palovammojen tai sähköiskujen tai tulipalon vaara.



Laite sisältää syttyvää kaasua, isobutaania (R600a), joka on hyvin ympäristöystävällinen maakaasu. Varo, ettei isobutaania sisältävä jäähdytysputkisto vaurioidu.

- Älä muuta laitteen teknisiä ominaisuuksia.
- Älä aseta sähkölaitteita (esim. jätelökoneita) laitteeseen, ellei valmistaja ole antanut lupaa niiden käyttöön.
- Jos jäähdytysputkisto vaurioituu, varmista, ettei huoneessa ole avotulta ja sytytyslähteitä. Huolehdi hyvästä ilmanvaihdosta.
- Älä anna kuumien esineiden koskea laitteen muoviosia.
- Älä aseta virvoitusjuomia pakastimeen. Muutoin juomasäiliöön muodostuu painetta.
- Älä säilytä tulenarkoja kaasuja tai nesteitä laitteessa.
- Älä aseta laitteeseen, sen lähelle tai päälle syttyviä tuotteita tai syttyviin tuotteisiin kostutettuja esineitä.
- Älä kosketa kompressoriin tai lauhduttimeen. Ne ovat kuumia.
- Älä poista pakastimen tuotteita tai kosketa niihin, jos kätesi ovat märät tai kosteat.
- Älä pakasta uudelleen jo sulaneita elintarvikkeita.
- Noudata pakasteiden pakkauksessa olevia säilytysohjeita.

### Sisävalo

**⚠ VAROITUS!** Sähköiskun vaara.

- Tässä laitteessa käytetty lampputyyppi on tarkoitettu vain kodinkoneiden valaistukseen. Älä käytä sitä rakennuksen valaisemiseen.

### Hoito ja puhdistus

**⚠ VAROITUS!** Virheellinen käyttö voi aiheuttaa henkilövahinkoja tai laitteen vaurioitumisen.

- Kytke laite pois toiminnasta ja irrota pistoke pistorasiasta ennen ylläpitotoimien aloittamista.
- Laitteen jäähdytysyksikkö sisältää hiilivetyä. Ainoastaan pätevä alan ammattilainen saa huoltaa yksikköä ja täyttää sen uudelleen.
- Tarkista laitteen poistoaukko säännöllisesti ja puhdista se tarvittaessa. Jos poistoaukko on tukossa, sulanut vesi kerääntyy laitteen pohjalle.

### Huolto

- Kun laite on korjattava, ota yhteyttä valtuutettuun huoltopalveluun.
- Käytä vain alkuperäisiä varaosia.

### Hävittäminen

**⚠ VAROITUS!** Henkilövahinko- tai tukehtumisvaara.

- Irrota pistoke pistorasiasta.
- Leikkaa johto irti ja hävitä se.
- Poista ovi, jotta lapset ja eläimet eivät voisi jäädä kiinni laitteen sisälle.
- Tämän laitteen jäähdytysputkistossa ja eristysmateriaaleissa ei ole otsonikerrokselle haitallisia aineita.
- Eristevaahto sisältää tulenarkaa kaasua. Kysy lisätietoa laitteen oikeaoppisesta hävittämisestä paikalliselta viranomaiselta.
- Älä vaurioita lämmönvaihtimen lähellä olevaa jääkaapin osaa.

## Asennus

**⚠ VAROITUS!** Lue turvallisuutta koskevat luvut.

### Sijainti

**i** Lue asennusohjeet.

Parhaan mahdollisen toiminnan varmistamiseksi laitetta ei saa asentaa lämmönlähteiden, kuten lämpöpattereiden tai boilerien tms. lähelle eikä suoraan auringonvaloon. Tarkista, että ilma pääsee kiertämään vapaasti laitteen takana.

### Sijoittaminen

Asenna tämä laite kuivaan ja hyvin tuuletettuun sisätilaan, jossa ympäristön

lämpötila vastaa laitteen arvokilvessä mainittua ilmastoluokkaa:

Ilmasto- luokka	Ympäristölämpötila
SN	+10 °C – + 32 °C
N	+16 °C – + 32 °C
ST	+16 °C – + 38 °C
T	+16 °C – + 43 °C

**i** Joissakin malleissa voi esiintyä toiminnallisia ongelmia, jos niitä käytetään kyseisen käyttövälin ulkopuolella. Virheetön toiminta taataan vain määritetyllä lämpötilavälillä. Jos laitteen asennuspaikan valitsemisessa on epäselvyyksiä, käänny jälleenmyyjän, asiakaspalvelumme tai lähimmän valtuutetun huoltopalvelun puoleen.

### Sähköliitäntä

Ennen kuin kytket laitteen verkkovirtaan, tarkista, että arvokilvessä mainittu jännite ja taajuus vastaavat verkkovirran arvoja.

Laite on kytkettävä maadoitettuun pistorasiaan. Virtajohdon pistoke on varustettu maadoituskoskettimella. Jos pistorasia, johon laite kytketään, ei ole maadoitettu, ota yhteys sähköasentajaan ja pyydä asentajaa kytkemään laite erilliseen maadoitusliittimeen voimassa olevien määräysten mukaisesti.

Valmistaja ei vastaa millään tavalla vahingoista, mikäli edellä olevia turvallisuusohjeita ei ole noudatettu.

Tämä kodinkone täyttää EEC-direktiivien vaatimukset.

### Laitteen kuvaus

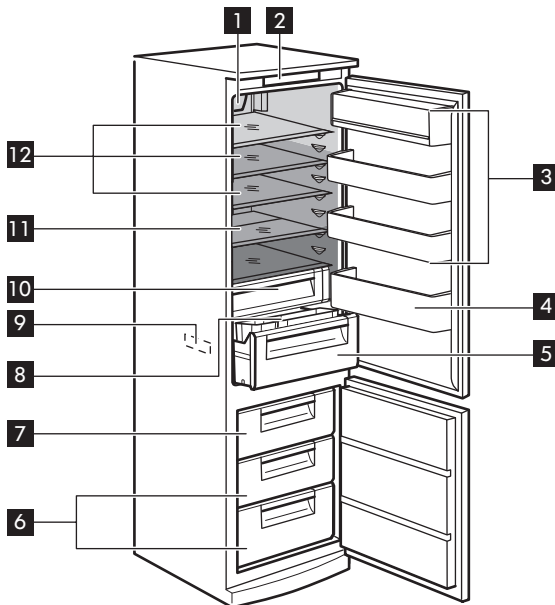



- 1** Puhallinjäähdytys LED-merkkivalolla
- 2** Käyttöpaneeli
- 3** Ovihyllyt
- 4** Pulloteline
- 5** Vihanneslaatikko
- 6** Pakastuslaatikot
- 7** Pakastuslaatikko
- 8** Liukuva hylly lokeroilla
- 9** Arvokilpi

- 10** Alhaisen lämpötilan osasto
- 11** Pidennettävä puolihylly
- 12** Lasihyllyt
- ☐ Korkein lämpötila-alue
- Keskisuuri lämpötila-alue
- Alhaisin lämpötila-alue

## Käyttö

### Käyttöpaneeli

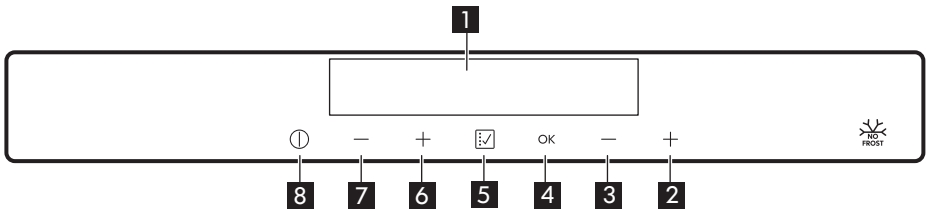

- 1** Näyttö
- 2** Pakastimen lämpötilan nostopainike
- 3** Pakastimen lämpötilan alennuspainike
- 4** OK -painike
- 5** Toiminto -painike
- 6** Jääkaapin lämpötilan nostopainike
- 7** Jääkaapin lämpötilan alennuspainike
- 8** ON/OFF -painike

### Näyttö

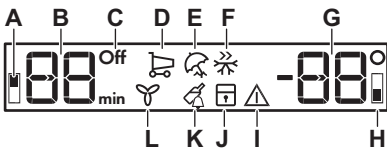

- A. Jääkaappiosaston merkkivalo
- B. Jääkaapin lämpötilan merkkivalo ja ajastimen merkkivalo
- C. Jääkaapin Off-merkkivalo
- D. Pikajäähdytys Toiminnon merkkivalo
- E. Loma Toiminnon merkkivalo
- F. Pikapakastus Toiminnon merkkivalo
- G. Pakastimen lämpötilänäyttö
- H. Pakastimen merkkivalo
- I. Hälytyksen merkkivalo

- J. Lapsilukko-toiminnon merkkivalo  
 K. Pullojen jäähditys Toiminnon merkkivalo

### Laitteen kytkeminen toimintaan

Liitä pistoke pistorasiaan

1. Paina **8** ON/OFF-painiketta, jos näyttö ei ole päällä.

Lämpötilanäytöt näyttävät oletuslämpötilan.

2. Hälytyksen äänimerkki saattaa aktivoitua muutaman sekunnin kuluttua. Katso hälytyksen kuittausohjeet kohdasta "Korkean lämpötilan hälytys". Jos "DEMO" tulee näkyviin näyttöön, laite on esitystilassa. Lue ohjeet kohdasta "Vianmääritys".

- i** Jos haluat muuttaa lämpötila-asetusta, katso kohta "Lämpötilan säätäminen".

### Laitteen kytkeminen pois toiminnasta

Paina **8** ON/OFF-painiketta 3 sekunnin ajan.

Näyttö sammuu.

Katkaise laitteen virta irrottamalla laitteen pistoke pistorasiasta.

### Jääkaapin kytkeminen päälle

1. Paina jotakin jääkaapin lämpötilapainiketta.

Tai:

1. Paina **5** Toiminto -painiketta, kunnes jääkaapin Off-kuvake vilkkuu.
2. Vahvasta **4** OK-painikkeella.
3. Jääkaapin Off-merkkivalo sammuu. Jos haluat muuttaa lämpötila-asetusta, katso kohta "Lämpötilan säätäminen".

### Jääkaapin kytkeminen pois päältä

1. Paina **5** Toiminto -painiketta, kunnes jääkaapin Off-kuvake tulee näkyviin.

- L. Puhallinjäähdytys Toiminnon merkkivalo

Jääkaapin Off-merkkivalo ja jääkaappiosaston merkkivalo vilkkuvat.

2. Vahvasta **4** OK-painikkeella. Jääkaapin Off-merkkivalo syttyy.

### Lämpötilan säätäminen

1. Lämpötilapainikkeilla voidaan säätää jääkaapin lämpötila-asetuksia.

Oletuslämpötila:

- jääkaappi +5 °C

Lämpötilanäyttö näyttää asetetun lämpötilan.

Jääkaappiosaston lämpötila voi vaihdella välillä +2 °C - +8 °C.

2. Lämpötilapainikkeilla voidaan säätää pakastimen lämpötila-asetuksia.

Oletuslämpötila:

- pakastin -18 °C

Lämpötilanäyttö näyttää asetetun lämpötilan.

Pakastinosaston lämpötila voi vaihdella välillä -15 °C - -24 °C.

- i** Asetettu lämpötila saavutetaan 24 tunnin kuluessa. Asetettu lämpötila säilyy laitteen muistissa sähkökatkoksen jälkeen.

### Toimintovalikko

- 5** Toiminto -painikkeella voidaan kytkää toimintaan seuraavat toiminnot:

- Pikajäähdytys -toiminto
- Loma -toiminto
- Pikapakastus -toiminto
- Lapsilukko-toiminto
- Pullojen jäähdytys -toiminto
- Puhallinjäähdytys -toiminto
- Ei symbolia: Normaali toiminta

- i** Mikä tahansa toiminto voidaan kytkeä toimintaan ja pois toiminnasta milloin tahansa painamalla painiketta **5**. Toiminto useita kertoja, kunnes kuvakkeet ovat sammuneet.

### Pikajäähdytys Toiminto

Jos laitat jääkaappiin paljon elintarvikkeita yhdellä kertaa, esimerkiksi kaupassakäynnin jälkeen, on suositeltavaa kytkeä Pikajäähdytys-toiminto, jotta tuotteet jäähtyvät nopeammin. Tällä tavoin voidaan välttää myös muiden jo jääkaapissa olevien elintarvikkeiden lämpeneminen.

- i** Pikajäähdytys-toiminto kytkeytyy pois toiminnasta automaattisesti noin 6 tunnin kuluttua.

1. Paina **5** Toiminto -painiketta, kunnes Pikajäähdytys-kuvake tulee näkyviin. Merkkivalo Pikajäähdytys vilkkuu.
2. Vahvista **4** OK-painikkeella. Pikajäähdytys-merkkivalo syttyy. Voit kytkeä toiminnon pois päältä ennen sen automaattista päättymistä toistamalla toimenpiteen, kunnes merkkivalo Pikajäähdytys sammuu.

- i** Toiminto voidaan sammuttaa muuttamalla jääkaapin lämpötila-asetusta.

### Loma Toiminto

Tämän toiminnon avulla voit tyhjentää jääkaapin ja jättää oven kiinni esimerkiksi pitkän loman ajaksi ilman, että jääkaappiin muodostuu epämiellyttävää hajua.

- i** Jääkaappiosasto on tyhjennettävä Loma-toiminnon käytön ajaksi.

1. Paina **5** Toiminto -painiketta, kunnes Loma-kuvake tulee näkyviin. Merkkivalo Loma vilkkuu. Jääkaapin lämpötilanäytössä näkyy asetettu lämpötila.
2. Vahvista **4** OK-painikkeella. Loma-merkkivalo syttyy. Voit kytkeä toiminnon pois päältä toistamalla toimenpiteen, kunnes merkkivalo Loma sammuu.

- i** Toiminto voidaan sammuttaa muuttamalla jääkaapin lämpötila-asetusta.

### Pikapakastus Toiminto

Kun pakastat tuoreita elintarvikkeita, aktivoi Pikapakastus-toiminto.

- i** Pikapakastus-toiminto kytkeytyy pois toiminnasta automaattisesti 52 tunnin kuluttua.

1. Paina **5** Toiminto -painiketta, kunnes Pikapakastus-kuvake tulee näkyviin. Merkkivalo Pikapakastus vilkkuu.
2. Vahvista **4** OK-painikkeella. Pikapakastus-merkkivalo syttyy. Voit kytkeä toiminnon pois päältä toistamalla toimenpiteen, kunnes merkkivalo Pikapakastus sammuu.

- i** Toiminto voidaan sammuttaa muuttamalla pakastimen lämpötila-asetusta.

### Lapsilukko-toiminto

Kytke Lapsilukko-toiminto päälle painikkeiden lukitsemiseksi ja estääksesi painikkeiden tahattoman käytön.

1. Paina **5** Toiminto -painiketta, kunnes Lapsilukko-kuvake tulee näkyviin. Lapsilukko-merkkivalo alkaa vilkkua.
2. Vahvista **4** OK-painikkeella.

Lapsilukko-merkkivalo syttyy. Kytke Lapsilukko-toiminto pois päältä toistamalla toimenpide, kunnes Lapsilukko-merkkivalo sammuu.

### Pullojen jäähdytys Toiminto

Pullojen jäähdytys-toiminnon avulla hälytysäänimerkki voidaan asettaa käynnistymään haluttuna ajankohtana, esimerkiksi ilmoittamaan jäähdytysajan päättymisestä tai muistuttamaan pullojen pikajäähdytyksestä.

1. Paina **5** Toiminto -painiketta, kunnes Pullojen jäähdytys-kuvake tulee näkyviin.

Ajastin näyttää asetetun arvon (30 minuuttia).

2. Aseta ajastimen arvoksi 1–90 minuuttia painamalla lämpötilan **2**, **3** -painikkeita. Vahvista **4** OK-painikkeella.

Ajastimen merkkivalo syttyy. (min). Kun ajastimen aika on kulunut umpeen, Pullojen jäähdytys-kuvake vilkkuu ja laitteesta kuuluu äänimerkki. Poista tällöin laitteeseen asetetut jäähdytettävät tuotteet ja paina painiketta **5** Toiminto äänimerkin sammuttamiseksi ja toiminnon päättämiseksi.

Aika-asetusta voidaan muuttaa ajastuksen aikana ja sen päättyessä painamalla jotakin lämpötilan **2**, **3** -painiketta.

Toiminto voidaan kytkeä pois päältä milloin tahansa ajanlaskennan aikana toistamalla toimenpide, kunnes Pullojen jäähdytys-merkkivalo sammuu.

### Puhallinjäähdytys Toiminto

Jääkaappiosastossa on puhallin, joka mahdollistaa elintarvikkeiden nopean

jäähdyttämisen ja tasaisemman osaston lämpötilan.

1. Paina **5** Toiminto -painiketta, kunnes Puhallinjäähdytys-merkkivalo tulee näkyviin.

Merkkivalo Puhallinjäähdytys vilkkuu muutaman sekunnin ajan.

2. Vahvista **4** OK-painikkeella. Puhallinjäähdytys-merkkivalo syttyy. Voit kytkeä tämän toiminnon pois päältä toistamalla toimenpiteen, kunnes merkkivalo Puhallinjäähdytys sammuu.

### Korkean lämpötilan hälytys

Pakastimen lämpötilan noususta ilmoittaa (esimerkiksi sähkökatkoksen tai oven avaamisen jälkeen) äänimerkki, vilkkuvat hälytyksen merkkivalo ja pakastimen lämpötilanäyttö.

Hälytys voidaan nollata ja äänimerkki sammuttaa painamalla mitä tahansa painiketta. Pakastimen lämpötilanäyttö näyttää korkeimman saavutetun lämpötilan muutaman sekunnin ajan. Sen jälkeen näkyviin tulee uudelleen lämpötila-asetus.

Hälytyksen merkkivalo vilkkuu, kunnes normaalit olosuhteet palautuvat, minkä jälkeen se sammuu.

### Ovihälytys

Jos ovi jätetään auki noin 5 minuutin ajaksi, hälytysäänimerkki aktivoituu ja hälytysmerkkivalo vilkkuu.

Hälytys sammuu, kun ovi suljetaan. Hälytyksen aikana äänimerkki voidaan sammuttaa painamalla mitä tahansa painiketta.

## Päivittäinen käyttö

**VAROITUS!** Lue turvallisuutta koskevat luvut.

### Lisävarusteet

Kananmunalokero

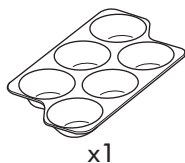

x1

Jääpala-astia

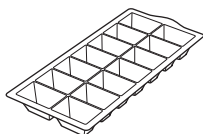

x1

Pakastimen kylmävaraajat

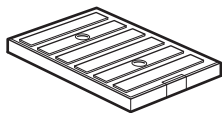

x2

Putkenpuhdistin

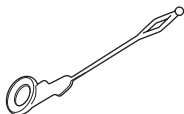

x1

**HUOMIO!** Älä hävitä puhdistinta, sillä sitä tarvitaan tulevaisuudessa.

### Lämpötilan merkkivalo

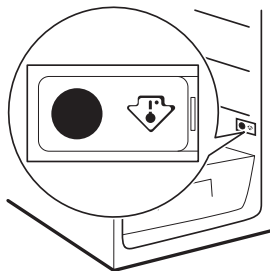

**i** Tämä laite on myynnissä Ranskassa. Maan määräysten mukaisesti jääkaapin alimpaan osastoon tulee kiinnittää erikoisväline (katso kuva), joka ilmaisee jääkaapin kylmimmän lämpötilan alueen.

### Ovihyllyjen sijoittaminen

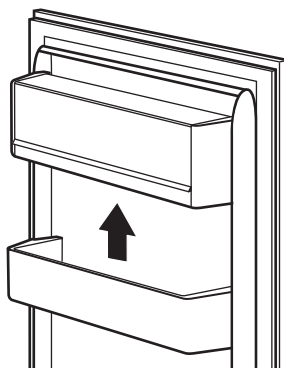

Ovihyllyt voidaan sijoittaa eri korkeuksille siten, että erikokoiset pakkaukset mahtuvat lokeroihin.

Ovilokeroiden korkeus säädetään seuraavasti: vedä hyllyä varovasti ylöspäin, kunnes se irtoaa kiinnikkeestä. Sijoita hylly sen jälkeen haluamallasi korkeudelle.

### Siirrettävät hyllyt

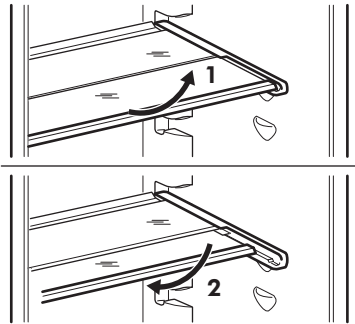

Jääkaapin seinissä on kannattimia eri tasoilla, minkä ansiosta hyllyt voidaan sijoittaa halutulle tasolle.

Tilankäytön parantamiseksi pidennettävä puolihylly voidaan taittaa ja avata tarpeen mukaan.

**⚠ HUOMIO!** Älä siirrä vihanneslaatikon yläpuolella olevia lasihyllyjä, jotta jääkaapin ilmankierto toimii oikein.

### Kosteuden säätö

Lasihylly on varustettu ilmanvaihtolistalla (säädettävissä liukuvivulla), jonka ansiosta vihanneslaatikon/-laatikoiden kosteustaso voidaan säätää.

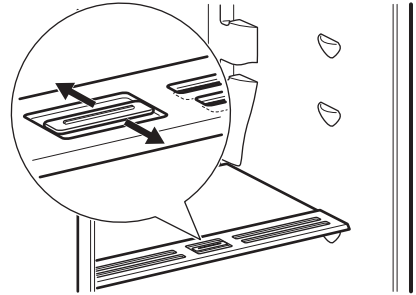

Kun ilmanvaihtoaukot ovat kiinni:

hedelmä- ja vihanneslaatikossa olevien elintarvikkeiden luonnollinen kosteus säilyy pitempään.

Kun ilmanvaihtoaukot ovat auki:

suurempi ilmankierto vähentää kosteutta hedelmä- ja vihanneslaatikoissa.

### Alhaisen lämpötilan osasto

Laatikko soveltuu tuoreiden elintarvikkeiden, kuten kalan, lihan ja äyriäisten säilyttämiseen, sillä lokeron lämpötila on alhaisempi kuin muualla jääkaapissa.

Poista kylmälokero jääkaapista seuraavasti:

1. Vedä vihanneslaatikko ulos jääkaapista.

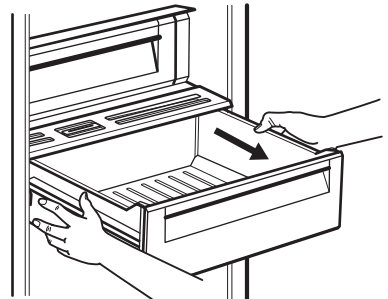

2. Nosta kylmälokeroa ja vedä ulos sen alla oleva lasikansi kosteudenhallinnalla.

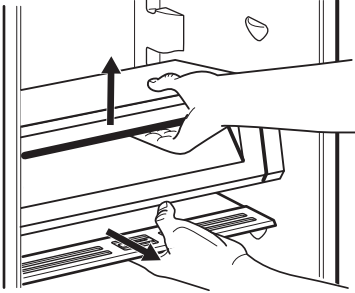

3. Pitele laatikkoa ja kylmälokeroa lasikanta yhdessä ja vedä niitä itseesi päin.

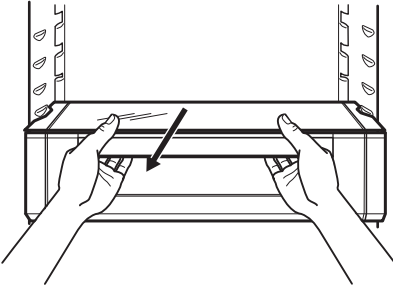

4. Kallista moduulia alaspäin ja poista se jääkaapista.

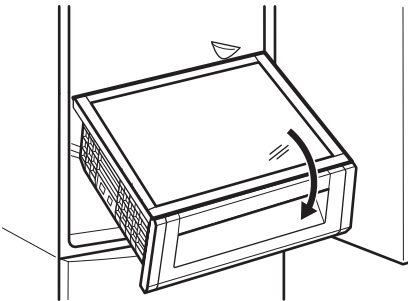

### Vihanneslaatikko

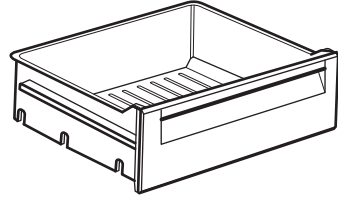

Laatikko sopii hedelmien ja vihannesten säilyttämiseen.

Laatikon pohjalla on ritilä, jota voidaan tarvittaessa käyttää pitämään hedelmät ja vihannekset erillään pohjalle mahdollisesti muodostuvasta kosteudesta.

### Liukuva hyllytaso

Vihanneslaatikon päällä on liukuva hyllytaso, joka sisältää kaksi irrotettavaa lokeroa. Se voidaan sijoittaa omien tarpeiden mukaan parempaa käytettävyyttä varten.

### Puhallinjäähdytys

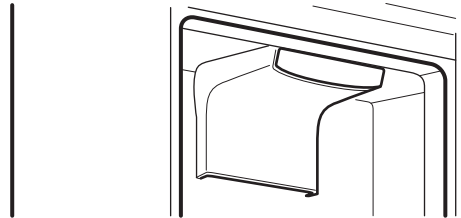

Laite aktivoituu itsestään esimerkiksi oikean lämpötilan palauttamiseksi nopeasti oven avaamisen jälkeen tai silloin, kun ympäristön lämpötila on korkea.



Puhallin toimii vain oven ollessa kiinni.

Puhallin kytkeytyy itsestään päälle seuraavissa tilanteissa:

- kun Pikajäähdytys-toiminto on kytketty toimintaan - puhallin toimii koko Pikajäähdytys-toiminnon keston ajan
- kun ympäristölämpötila on yli 32 °C
- kun jääkaappiosaston lämpötila muuttuu oven avaamisen vuoksi.

- i** Jos toiminto on aktivoitu automaattisesti, Puhallinjäähdytys-merkkivalo ei pala. Jos toiminto on aktivoitu automaattisesti, sitä ei voi kytkeä pois päältä. Puhallin kytkeytyy itsestään pois päältä.

Kytke laite manuaalisesti toimintaan katsomalla kohta "Puhallinjäähdytys-toiminto".

### Tuoreiden elintarvikkeiden pakastaminen

Pakastin soveltuu tuoreiden elintarvikkeiden pakastamiseen sekä valmispakasteiden pitkäaikaiseen säilyttämiseen.

Kun pakastat tuoretta ruokaa, aktivoi Pikapakastus-toiminto vähintään 24 tuntia ennen elintarvikkeiden asettamista pakastinosastoon.

Laita pakastettavat elintarvikkeet ylimpään osastoon.

24 tunnin aikana pakastettavien elintarvikkeiden enimmäismäärä on merkitty arvokilpeen, joka sijaitsee jääkaapin sisäpuolella.

Pakastuminen kestää 24 tuntia: tänä aikana pakastimeen ei saa lisätä pakastettavia ruokia.

Kun pakastuminen on päättynyt 24 tunnin kuluttua, kytke Pikapakastus-toiminto pois toiminnasta (katso "Pikapakastus-toiminto").

### Pakastuskalenteri

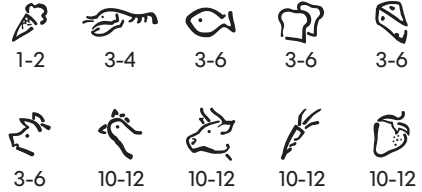

Symbolit ilmaisevat erilaisia pakastettavia elintarvikkeita.

Numerot tarkoittavat kunkin elintarvikeryhmän säilytysaikaa kuukausina. Säilytysajan alemman vai ylemmän arvon käyttäminen riippuu elintarvikkeen laadusta ja käsittelystä ennen pakastamista.

### Pakasteiden säilyttäminen

Kun käytät pakastinta ensimmäistä kertaa tai pitkän käyttämättömän jakson jälkeen, anna laitteen toimia vähintään 12 tunnin ajan Pikapakastus-toiminnolla.

- i** Jos pakastin sulaa vahingossa esimerkiksi sähkökatkon vuoksi, kun sähkö on ollut poikki pitempään kuin teknisissä ominaisuuksissa (kohdassa Käyttöönottoaika) mainitun ajan, sulaneet elintarvikkeet on käytettävä nopeasti tai valmistettava ruoaksi, jonka jälkeen ne voidaan pakastaa uudelleen (kun ne ovat jäähtyneet).

### Sulatus

Pakasteet voidaan sulattaa ennen käyttöä jääkaapissa tai huoneen lämpötilassa riippuen siitä, kuinka nopeasti niitä tarvitaan.



Pienempiä paloja voidaan kypsentää myös jäisinä suoraan pakastimesta otettuna. Kypsennys kestää tässä tapauksessa pitempään.

### Jääkuutioiden valmistus

Laitteen mukana toimitetaan jääkuutioastia.

1. Täytä astia vedellä.
2. Laita astia pakastimeen

**⚠ HUOMIO!** Älä käytä apuna metallisia välineitä ottaessasi jääkuutioastiat pois pakastimesta.

**⚠ HUOMIO!** Älä kosketa laitteeseen märillä käsillä, muutoin ne voivat tarttua sisäpintaan.

### Pakastimen kylmävaraajat

Pakastin sisältää kaksi kylmävaraajaa. Sähkökatkon tai pakastimen toimintahäiriön esiintyessä kylmävaraajat pitävät pakastimen pitempään kylmänä pidentäen näin elintarvikkeiden säilymisaikaa.

**⚠ HUOMIO!** Älä avaa kylmävaraajia tai juo niiden sisältämää nestettä.

## Vihjeitä ja neuvoja

### Normaalin toiminnan äänet

Seuraavat äänet ovat normaaleja käytön aikana:

- Kevyt loriseva tai pulputtava ääni jäähdytysaineen kierron aikana.
- Huriseva ja sykkivä ääni kompressorista jäähdytysaineen kierron aikana.
- Äkillinen rätisevä lämpölaajenemisen aiheuttama ääni laitteen sisältä (luonnollinen ja vaaraton ilmiö).
- Kevyt napsahdusääni lämpötilan säätimestä kompressorin kytkkeytyessä päälle tai pois päältä.

### Energiansäästövinkejä

- Älä avaa ovea usein äläkä pidä ovea auki pitempään kuin on tarpeen.
- Älä poista kylmävaraajia pakastimen korista.

### Tuoreiden elintarvikkeiden säilytys

- Älä aseta jääkaappiin lämpimiä ruokia tai haihtuvia nesteitä.
- Peitä ruoka kannella tai kääri se folioon tms. erityisesti, kun ruoka on voimakastuoksuista.
- Sijoita elintarvikkeet jääkaappiin siten, että ilma pääsee kiertämään vapaasti niiden ympärillä.

### Säilytysohjeita

Vinkejä:

- Liha (kaikki tyypit): pakkaa sopivaan pakkaukseen ja laita se vihanneslaatikon päälle olevalle lasihyllylle. Säilytä lihaa korkeintaan 1–2 päivää.
- Kypsennetyt ruoat, kylmät ruoat: suojaa ja aseta mille tahansa hyllylle.
- Hedelmät ja vihannekset: puhdista huolella ja aseta erityiseen laatikkoon. Banaaneja, perunoita, sipulia ja valkosipulia ei saa säilyttää jääkaapissa ilman pakkausta.

- Voi ja juusto: aseta erityiseen ilmatiiviiseen rasiaan tai kääri alumiinifolioon tai polyeteenipussiin mahdollisimman ilmatiiviisti.
- Pullot: pullot tulee sulkea korkeilla ja asettaa joko oven pullotelineeseen tai pullohyllyyn (jos varusteena).

### Pakastusohjeita

- Pakasta vain korkealaatuisia, tuoreita ja puhdistettuja elintarvikkeita.
- Jaa ruoat pieniin osiin niiden tehokkaampaa pakastusta ja sulatusta varten.
- Kääri ruoat alumiinifolioon tai talouskelmuun. Varmista, että pakkaukset ovat ilmatiiviit.
- Älä aseta tuoreita pakastamattomia elintarvikkeita pakastettujen ruokien viereen välttääksesi pakastettujen ruokien lämpötilan nousun.
- Vähärasvaiset ruoat säilyvät paremmin kuin rasvaiset. Suola lyhentää elintarvikkeiden säilytysaikaa.

- Älä nauti jääkuutioita tai vesijäätelöitä heti niiden pakastimesta poistamisen jälkeen. Paleltumavaara.
- Merkitse pakastuspäivämäärä kaikkiin pakkauksiin, jotta voit helposti seurata säilytysaikoja.



### Pakasteiden säilytysohjeita

- Tarkista, että kaupasta ostamasi pakasteet on säilytetty oikein.
- Aseta pakasteet pakastimeen mahdollisimman nopeasti ostoksilla käynnin jälkeen.
- Sulatettu pakaste pilaantuu nopeasti eikä sitä saa pakastaa uudelleen.
- Älä käytä tuotetta pakkaukseen merkityn viimeisen käyttöpäivän jälkeen.
- Pakastinosastoon ei saa asettaa nesteitä sisältäviä lasiastioita, muutoin ne voivat rikkoutua.

## Hoito ja puhdistus

 **VAROITUS!** Lue turvallisuutta koskevat luvut.

### Yleiset varoitukset

-  **HUOMIO!** Kytke laite irti verkkovirrasta ennen minkäänlaisten puhdistustoimenpiteiden suorittamista.
-  Laitteen jäähdytysyksikkö sisältää hiilivetyä. Jäähdytysyksikön huollon ja täytön saa suorittaa ainoastaan valtuutettu huoltomekaanikko.
-  Jääkaapin varusteita ja osia ei saa pestä astianpesukoneessa.

### Sisätilan puhdistaminen

Ennen kuin otat laitteen käyttöön, pese sisäosat ja kaikki kaapin sisälle sijoitettavat varusteet haalealla vedellä ja miedolla pesuaineella poistaaksesi uudelle laitteelle tyypillisen hajun. Kuivaa pinnat ja varusteet lopuksi huolellisesti.

-  **HUOMIO!** Älä käytä puhdistusaineita, hankaavia jauheita, klooria tai öljypohjaisia puhdistusaineita, sillä ne vahingoittavat pintoja.

### Säännöllinen puhdistus

**⚠ HUOMIO!** Älä vedä, siirrä tai vahingoita laitteen sisällä olevia putkia ja/tai kaapeleita.

**⚠ HUOMIO!** Varo vahingoittamasta jäädytysjärjestelmää.

Laitte on puhdistettava säännöllisesti:

1. Puhdista sisäosa ja varusteet lämpimällä vedellä ja käsitiskiaineella.
2. Tarkista oven tiivisteet säännöllisesti ja pyyhi ne puhtaaksi.
3. Huuhtelee ja kuivaa huolellisesti.
4. Jos mahdollista, puhdista laitteen takaosassa sijaitsevat lauhdutin ja kompressori harjalla. Tämä parantaa laitteen suorituskykyä ja säästää energiaa.

### Jääkaapin sulattaminen

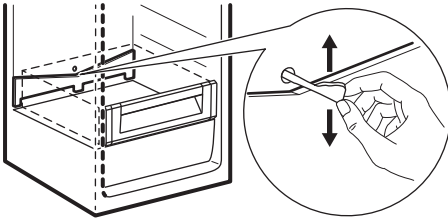

Normaalikäytössä huurretta poistuu automaattisesti jääkaappiosaston höyrytimestä aina kompressorin

pysähtyessä. Sulatusvesi valuu laitteen takana, kompressorin yläpuolella sijaitsevaan kaukalo, josta se haihtuu.

Jääkaappiosaston kanavan keskellä oleva sulatusveden tyhjennysaukko on tärkeää puhdistaa säännöllisin väliajoin, jotta vettä ei tulvi yli ja tipu ruokien päälle.

Käytä tähän tarkoitukseen varustepussissa toimitettua putkenpuhdistinta.

### Pakastimen sulattaminen

Pakastinosasto on huurtumaton. Tämä merkitsee sitä, että huurretta ei muodostu laitteen toiminnan aikana pakastinosaston sisäseiniin eikä pakkausten päälle.

### Jos laitetta ei käytetä pitkään aikaan

Jos laitetta ei ole tarkoitus käyttää pitkään aikaan, suorita seuraavat toimenpiteet:

1. Kytke laite irti verkkovirrasta.
2. Ota kaikki ruoat pois.
3. Puhdista laite ja kaikki lisävarusteet.
4. Jätä ovi/ovet raolleen, jotta laitteen sisälle ei muodostu epämiellyttävää hajua.

**⚠ HUOMIO!** Jos haluat jättää laitteen päälle, pyydä jotakin toista henkilöä tarkistamaan kaappiin jätetyt elintarvikkeet aika ajoin, jotta ne eivät pilaannu esimerkiksi sähkökatkon sattuessa. Suosittelemme Loma-toiminnon käyttöä.

## Vianmääritys

**⚠ VAROITUS!** Lue turvallisuutta koskevat luvut.

## Käyttöhäiriöt

Ongelma	Mahdollinen syy	Ratkaisu
Laite ei toimi lainkaan.	Virta on katkaistu laitteesta.	Kytke laitteeseen virta.
Laite ei toimi lainkaan.	Pistoke ei ole kunnolla kiinni pistorasiassa.	Kiinnitä pistoke oikein pistorasiaan.
Laite ei toimi lainkaan.	Pistorasiaan ei tule jännitettä.	Kokeile kytkemällä pistorasiaan jokin toinen sähkölaitte. Ota yhteys sähköasentajaan.
Laitteen käyntiääni on kova.	Laitetta ei ole tuettu kunnolla paikalleen.	Tarkista, onko laite vakaa.
Äänimerkki tai visuaalinen hälytys on päällä.	Pakastin on juuri kytketty päälle tai lämpötila on vielä liian korkea.	Katso kohta "Korkean lämpötilan hälytys".
Äänimerkki tai visuaalinen hälytys on päällä.	Ovi on jätetty auki.	Sulje luukku. Katso kohta "Ovihälytys".
Äänimerkki tai visuaalinen hälytys on päällä.	Laitteen lämpötila on liian korkea.	Ota yhteyttä pätevään sähköasentajaan tai paikalliseen valtuutettuun huoltopalveluun.
Lämpötilänäytössä näkyy suora- tai nelikulmio numeroiden sijaan.	Lämpötila-anturin häiriö.	Ota yhteys valtuutettuun huoltoliikkeeseen (jäähdytysjärjestelmä pitää elintarvikkeet kylminä, mutta lämpötilaa ei voi säätää).
Valo ei syty.	Lamppu on valmiustilassa.	Sulje ja avaa ovi.
Valo ei syty.	Lamppu on palanut.	Ota yhteyttä valtuutettuun huoltoliikkeeseen.
Kompressorikäy jatkuvasti.	Lämpötila on asetettu virheellisesti.	Lue ohjeet Käyttö-luvusta.
Kompressorikäy jatkuvasti.	Laitteeseen on lisätty monia elintarvikkeita yhdellä kertaa.	Odota muutama tunti ja tarkista lämpötila uudelleen.
Kompressorikäy jatkuvasti.	Huoneen lämpötila on liian korkea.	Katso ilmastoluokan taulukko arvokilvestä.

Ongelma	Mahdollinen syy	Ratkaisu
Kompressorikäy jatkuvasti.	Ruoka on pantu kodinkoneeseen liian lämpimänä.	Anna ruoan jäähtyä huoneen lämpötilaan ennen pakastamista.
Kompressorikäy jatkuvasti.	Ovi ei ole kunnolla kiinni.	Lue ohjeet kohdasta "Oven sulkeminen".
Kompressorikäy jatkuvasti.	Pikapakastus-toiminto on kytketty.	Katso kohta "Pikapakastus-toiminto".
Kompressorikäy jatkuvasti.	Pikajähdytys-toiminto on kytketty.	Katso kohta "Pikajähdytys-toiminto".
Kompressorikäy jatkuvasti.	Tämä on normaalia, eikä tarkoita vikaa.	Kompressorikäynnistyy jonkin ajan kuluttua.
Kompressorikäy jatkuvasti.	Tämä on normaalia, eikä tarkoita vikaa.	Kompressorikäynnistyy jonkin ajan kuluttua.
Vettä valuu jääkaapin sisälle.	Elintarvikkeet estävät veden valumisen vedenkeuruaukkaan.	Tarkista, että elintarvikkeet eivät kosketa takaseinää.
Vettä valuu lattialle.	Sulatusvesiaukkoa ei ole liitetty kompressorin yläpuolella olevaan haihdutusastiaan.	Kiinnitä sulatusveden poistoputki haihdutusastiaan.
Lämpötilaa ei voi säätää.	Pikajähdytys-toiminto on kytketty.	Kytke Pikajähdytys-toiminto pois manuaalisesti tai odota, kunnes toiminto kytkeytyy automaattisesti pois päältä lämpötilan asettamiseksi. Katso kohta "Pikajähdytys-toiminto".

Ongelma	Mahdollinen syy	Ratkaisu
Lämpötilaa ei voi säätää.	Pikapakastus-toiminto on kytkettyinä.	Kytke Pikapakastus-toiminto pois manuaalisesti tai odota, kunnes toiminto kytkeytyy automaattisesti pois päältä lämpötilan asettamiseksi. Katso kohta "Pikapakastus-toiminto".
DEMO tulee näkymään näyttöön.	Laitte on esitystilassa.	Pidä OK-painiketta painettuna noin 10 sekunnin ajan, kunnes kuulet pitkän äänimerkin ja näyttö sammuu lyhyeksi ajaksi.
Laitteen lämpötila on liian alhainen tai korkea.	Lämpötilaa ei ole säädetty oikein.	Säädä lämpötila korkeammaksi/alhaisemmaksi. Kytke puhallin toimintaan.
Laitteen lämpötila on liian alhainen tai korkea.	Ovi ei ole kunnolla kiinni.	Lue ohjeet kohdasta "Oven sulkeminen".
Laitteen lämpötila on liian alhainen tai korkea.	Ruoat ovat liian lämpimiä.	Anna ruokien lämpötilan laskea huoneen lämpötilaan ennen kuin laitat ruoat laitteeseen.
Laitteen lämpötila on liian alhainen tai korkea.	Laitteeseen on lisätty monia elintarvikkeita yhdellä kertaa.	Aseta laitteeseen vähemmän ruokia yhdellä kertaa.
Laitteen lämpötila on liian alhainen tai korkea.	Ovea on avattu liian usein.	Avaa ovi vain tarvittaessa.
Laitteen lämpötila on liian alhainen tai korkea.	Pikapakastus-toiminto on kytkettyinä.	Katso kohta "Pikapakastus-toiminto".
Laitteen lämpötila on liian alhainen tai korkea.	Pikajäähdytys-toiminto on kytkettyinä.	Katso kohta "Pikajäähdytys-toiminto".
Laitteen lämpötila on liian alhainen tai korkea.	Laitteen kylmän ilman kierto ei toimi.	Tarkista kylmän ilman kierto.
Jääkaapin takaseinässä on liikaa lauhdevettä.	Ovea on avattu liian tiheään.	Avaa ovi vain tarvittaessa.
Jääkaapin takaseinässä on liikaa lauhdevettä.	Ovea ei ole suljettu kunnolla.	Varmista, että ovi on suljettu kunnolla.

Ongelma	Mahdollinen syy	Ratkaisu
Jääkaapin takaseinässä on liikaa lauhdevettä.	Säilytettäviä elintarvikkeita ei ole kääritty.	Kääri elintarvikkeet asianmukaiseen pakkaukseen ennen niiden asettamista kaappiin.
Ovi ei avaudu helposti.	Yritit avata oven välittömästi sen sulkemisen jälkeen.	Odota muutama sekunti oven sulkemisen jälkeen ennen kuin avaat oven uudelleen.

**i** Jos kodinkone ei edellä mainittujen tarkastusten jälkeenkään toimi oikein, ota yhteys valtuutettuun huoltoliikkeeseen. Voit pyytää lähimmän valtuutetun huoltoliikkeen yhteystiedot kuluttajaneuvonnasta, jonka puhelinnumero löytyy tämän käyttöohjeen lopusta.

Vain huoltoliike saa vaihtaa lampun. Ota yhteys valtuutettuun huoltoliikkeeseen.

#### Oven sulkeminen

1. Puhdista oven tiivisteet.
2. Säädä ovea tarvittaessa. Lue asennusohjeet.
3. Vaihda tarvittaessa vaurioituneet oven tiivisteet. Ota yhteyttä valtuutettuun huoltoliikkeeseen.

#### Lampun vaihtaminen

Laitteessa on pitkäikäinen LED-sisävalo.

## Tekniset tiedot

<b>Tuotekategoria</b>	
Tuotetyyppi	Jääkaappi - Pakastin
Asennustyyppi	Vain kalusteeseen asennettava malli
<b>Tuotteen mitat</b>	
Korkeus	1884 mm
Leveys	540 mm
Syvyys	549 mm
<b>Tilavuus (netto)</b>	
Jääkaappi	213 Litraa
Pakastin	60 Litraa
<b>Sulatusjärjestelmä</b>	

Jääkaappi	auto
Pakastin	auto
Tähtimerkintä	***
Käyttöönottoaika	21 tuntia
Pakastusteho	10 kg/24 h
Energiankulutus	0,644 kWh/24 h
Äänitaso	39 dB(A)
Energialuokka	A++
Jännite	230 - 240 V
Taajuus	50 Hz

Tekniset tiedot (sarjanumero mukaan lukien) on merkitty laitteen sisälle, vasemmalle puolelle kiinnitettyyn arvokilpeen ja energiatarraan.

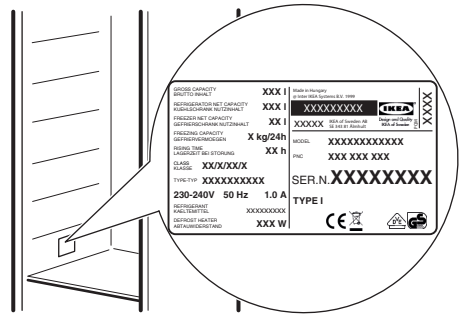

## Ympäristönsuojelu

Kierrätä materiaalit, jotka on merkitty merkillä ♻️. Kierrätä pakkaus laittamalla se asianmukaiseen kierrätysastiaan. Suojele ympäristöä ja ihmisten terveyttä kierrättämällä sähkö- ja elektroniikkaromut. Älä hävitä merkillä ♻️ merkittyjä

kieltoa materiaaleja kotitalousjätteen mukana. Palauta tuote paikalliseen kierrätyskeskukseen tai ota yhteyttä paikalliseen viranomaiseen.

## IKEA-TAKUU

Kuinka kauan IKEA-takuu on voimassa?



Tämä takuu on voimassa 5 vuotta IKEA-myyrmälästä hankitun laitteen alkuperäisestä ostopäivämäärästä lähtien. Alkuperäinen ostokuitti vaaditaan ostotodistukseksi. Jos takuuajana tehdään huoltotöitä, laitteen takuuajaksi ei pitene sen vuoksi.

### Huoltotöiden suorittaja

IKEA:n palveluntarjoaja tarjoaa huollon omien huoltoliikkeidensä tai valtuutettujen huoltoliikkeiden verkoston kautta.

### Takuun kattavuus

Takuu kattaa laitteessa esiintyvät viat, jotka ovat aiheutuneet valmistus- tai materiaalivirheistä IKEA:sta ostopäivän jälkeen. Tämä takuu koskee vain kotitalouskäyttöä. Poikkeukset on määritetty kohdassa Takuun piiriin kuulumattomat asiat. Takuuajana vian korjaamisesta aiheutuvat kustannukset, esim. korjaukset, varaosat, työ ja matkakulut, kuuluvat takuun piiriin sillä ehdolla, että laite on korjattavissa ilman erityiskuluja ja että vika liittyy takuunalaiseen valmistus- tai materiaalivirheeseen. Euroopan yhteisön direktiivi (nro 99/44/EY) ja vastaavat maakohdattaiset määräykset ovat voimassa näiden ehtojen mukaisesti. Vaihdetut osat siirryvät IKEA:n omistukseen.

### Ongelman korjaaminen IKEA:n taholta

IKEA:n nimeämä palveluntarjoaja tarkastaa tuotteen ja määrittää omaan harkintaansa perustuen, onko tuote tämän takuun alainen. Jos se katsotaan takuun alaiseksi, IKEA:n palveluntarjoaja tai valtuutettu huoltoliike oman harkintaansa perustuen joko korjaa viallisen tuotteen tai vaihtaa sen samanlaiseen tai vastaavaan tuotteeseen.

### Takuun piiriin kuulumattomat asiat

- Normaali kuluminen.

- Tahalliset tai laiminlyönnin aiheuttamat vahingot, käyttöohjeiden noudattamisen laiminlyönnin aiheuttamat vahingot, virheellinen asennus tai kytkentä väärään jännitteeseen, kemiallisen tai sähkökemiallisen reaktion aiheuttamat vahingot, ruostuminen, syöpyminen tai vesivahingot mukaan lukien näihin rajoittumatta vesijohtoverkon liian suuri kalkkipitoisuus, epätavallisten ympäristöolosuhteiden aiheuttamat vahingot.
- Kulutusosat mukaan lukien paristot ja lamput.
- Ei toiminnalliset ja koristeosat, jotka eivät vaikuta laitteen normaaliin käyttöön, mukaan lukien naarmut ja mahdolliset värimuutokset.
- Vierasesineiden tai aineiden aiheuttamat vahingossa syntyneet vauriot ja sihtien, vedenpoistojärjestelmien tai pesuainelokeroiden puhdistuksen yhteydessä syntyneet vahingot.
- Seuraavien osien vaurioituminen: keraaminen lasipinta, lisävarusteet, astia- ja ruokailuvälinekorit, syöttö- ja poistoputket, tiivisteet, lamput ja lampun suojukset, näytöt, kytkimet, kotelot ja koteloiden osat, ellei näitä vahinkoja voida osoittaa valmistusvirheiden aiheuttamiksi.
- Tapaukset, joissa vikaa ei löydy huoltohenkilön käynnin aikana.
- Korjaukset, joita eivät ole suorittaneet nimeämämme palveluntarjoajat ja/tai valtuutettu huoltoliike, tai jos on käytetty muita kuin alkuperäisiä varaosia.
- Virheellisen tai määräysten vastaisen asennuksen aiheuttamat korjaukset.
- Laitteen käyttö muussa kuin kotitalousympäristössä, ts. ammattikäytössä.
- Kuljetusvahingot. Jos asiakas kuljettaa tuotteen kotiinsa tai muuhun osoitteeseen, IKEA ei ole vastuussa mahdollisista kuljetuksen aikana syntyneistä vahingoista. Jos taas IKEA

toimittaa tuotteen asiakkaan toimitusosoitteeseen, toimituksen aikana syntyneet vahingot sisältyvät takuuseen.

- IKEA-kodinkoneen ensiasennuksen kustannukset. Jos IKEA:n palveluntarjoaja tai valtuutettu huoltoliike korjaa tai korvaa kodinkoneen tämän takuun ehtojen alaisuudessa, palveluntarjoaja tai valtuutettu huoltoliike asentaa tarvittaessa korjatun kodinkoneen uudelleen tai asentaa korvaavan laitteen.

Tämä rajoitus ei koske ammattitaitoisen asiantuntijan suorittamaa virheetöntä työtä, jossa on käytetty alkuperäisiä varaosia, laitteen sopeuttamiseksi toisen EU-maan teknisten turvallisuusmääräysten mukaiseksi.

### **Maakohtaisen lainsäädännön soveltaminen**

IKEA:n takuu antaa Sinulle tiettyjä laillisia oikeuksia, jotka kattavat tai ylittävät kaikki maakohtaisesti vaihtelevan paikallisen lainsäädännön vaatimukset. Se ei rajoita mitenkään Kuluttajasuojalaissa määritettyjä oikeuksia.

### **Kelpoisuusalue**

Palvelut laitteille, jotka on hankittu EU-maassa ja siirretty toiseen EU-maahan, tuotetaan uuden maan normaalien takuehtojen mukaisesti. Palvelun suoritusvelvollisuus takuun rajoissa on olemassa vain, jos:

- laite vastaa sen maan teknisiä vaatimuksia, jossa takuuvaatimus tehdään, ja on asennettu näiden vaatimusten mukaisesti.
- laite vastaa asennusohjeita ja käyttöohjeen turvallisuusohjeita ja on asennettu niiden mukaisesti.

### **IKEA-laitteiden myynninjälkeinen palvelu:**

Pyydämme ottamaan yhteyttä IKEA:n myynninjälkeiseen palveluun osoitteeseen:

1. tämän takuun alaisen korvausvaatimuksen tekeminen,
2. IKEA-keittiökalusteisiin tarkoitettujen IKEA-laitteen asennukseen liittyvien selventävien tietojen pyytäminen. Huolto ei anna seuraaviin liittyviä selventäviä tietoja:
  - IKEA-keittiön yleinen asennus,
  - sähköliitäntä (mikäli laitteen mukana toimitetaan pistoke ja virtajohto), vesi- ja kaasuliitännät, sillä nämä on annettava valtuutetun huoltoteknikon tehtäväksi.
3. IKEA-laitteen käyttöohjeiden sisältöön ja teknisiin tietoihin liittyvien selvennysten pyytäminen.

Varmistaaksesi, että voimme palvella Sinua parhaalla mahdollisella tavalla, lue huolellisesti tämän oppaan sisältämät asennusohjeet ja/tai käyttöohjeet, ennen kuin otat yhteyttä meihin.

### **Yhteydenotot palvelua tarvittaessa**



Tämän oppaan viimeisellä sivulla on täydellinen luettelo IKEA:n nimeämistä yhteyshenkilöistä sekä heidän puhelinnumeronsa.

**i** Jotta voimme palvella Sinua mahdollisimman nopeasti, pyydämme soittamaan tämän oppaan lopussa mainittuun puhelinnumeroon. Ilmoita aina tässä oppaassa mainittu asiaasi koskevan laitteen numero. Varmista ennen kuin soitat meille, että sinulla on laitteen, jota varten tarvitset apuamme, IKEA-tuotenumero (8-numeroinen koodi) ja sarjanumero (arvokilvessä oleva 8-numeroinen koodi).

**i** **SÄILYTÄ OSTOKUITTI!**  
Ostokuitti on ostotodistus, ja se vaaditaan takuuta varten. Huomaa, että kuitissa on mainittu myös IKEA-tuotteen nimi ja numero (8-numeroinen koodi) jokaisesta ostamastasi laitteesta.

### Lisäavun tarve

Jos sinulla on muita kuin kodinkoneiden myynninjälkeiseen palveluun liittyviä kysymyksiä, ota yhteys lähimmän IKEA-myymlän puhelintukipalveluun. Suosittelemme, että luet kodinkoneen käyttöohjeen huolellisesti, ennen kuin otat meihin yhteyttä.

## Innehåll

Säkerhetsinformation	28	Råd och tips	41
Säkerhetsinstruktioner	29	Skötsel och rengöring	42
Installation	31	Felsökning	43
Produktbeskrivning	32	Tekniska data	47
Användning	33	Miljöskydd	48
Daglig användning	36	IKEA-GARANTI	48

Med reservation för ändringar.

## Säkerhetsinformation

Läs noga de bifogade instruktionerna före installation och användning av produkten. Tillverkaren är inte ansvarig för eventuella personskador eller andra skador som uppkommit som ett resultat av felaktig installation eller användning. Förvara alltid bruksanvisningen på en säker och tillgänglig plats för framtida bruk.

## Säkerhet för barn och handikappade

- Denna produkt kan användas av barn från 8 års ålder och uppåt, och av personer med nedsatt fysisk, sensorisk eller mental förmåga, samt personer med bristande erfarenhet och kunskap, om de övervakas eller instrueras beträffande hur produkten används på ett säkert sätt och förstår de risker som är förknippade med användningen.
- Denna produkt kan användas av barn mellan 3 och 8 år och personer med mycket omfattande och komplexa funktionshinder, om de har fått rätt instruktion.
- Barn under 3 år ska inte vistas i närheten av produkten utan ständig uppsikt.
- Låt inte barn leka med produkten.
- Barn får inte utföra städning och underhåll av apparaten utan uppsikt.
- Håll allt förpackningsmaterial utom räckhåll för barn och kassera det på lämpligt sätt.

## Allmän säkerhet

- Produkten är avsedd att användas i hushåll och liknande användningsområden som t.ex.:
  - Bondgårdar, personalkök i butiker, på kontor och andra arbetsmiljöer
  - Av gäster på hotell, motell, bed and breakfast och andra typer av boendemiljöer
- **WARNING:** Se till att ventilationsöppningarna inte blockeras.
- **WARNING:** Använd inga mekaniska verktyg eller andra medel för att påskynda avfrostningsprocessen utöver de som rekommenderas av tillverkaren.
- **WARNING:** Var noga med att inte skada kylkretsen.
- **WARNING:** Använd inga elektriska apparater inne i förvaringsutrymmena såvida de inte är av en typ som rekommenderas av tillverkaren.
- Spruta inte vatten eller ånga på produkten för att rengöra den.
- Rengör produkten med en fuktig, mjuk trasa. Använd bara neutrala rengöringsmedel. Använd inte produkter med slip-effekt, skursvampar, lösningsmedel eller metallföremål.
- Förvara inte explosiva ämnen som t.ex. sprejburkar med lättantändligt bränsle i den här produkten.
- Om nätsladden är skadad måste den bytas av tillverkaren, tillverkarens auktoriserade servicecenter eller personer med motsvarande utbildning, för att undvika fara.

## Säkerhetsinstruktioner

### Installation





**WARNING!** Endast en behörig person får installera den här produkten.

- Avlägsna allt förpackningsmaterial.
- Installera eller använd inte en skadad produkt.
- Använd inte produkten innan den installeras i den inbyggda strukturen.
- Följ installationsinstruktionerna som följer med produkten.
- Var alltid försiktig när produkten rör sig eftersom den är tung. Använd alltid skyddshandskar och täkta skor.
- Se till att luft kan cirkulera i produkten.

- Vid första installationen eller om dörren har hängts om, vänta minst 4 timmar innan du ansluter till elnätet. Detta för att oljan ska rinna tillbaka i kompressorn.
- Innan du utför något på produkten (t ex hänger om dörren), ska du dra ut kontakten ur vägguttaget.
- Installera inte produkten nära element, spisar, ugnar eller hällar.
- Produkten får inte utsättas för regn.
- Installera inte produkten där den står i direkt solljus.
- Installera inte produkten på platser som är mycket fuktiga eller kalla.
- När du flyttar produkten, lyft upp den i framkanten för att inte repa golvet.
- Med produkten följer en påse med torkmedel. Detta är ingen leksak. Det är inget man kan äta. Kassera det omedelbart.

### Elektrisk anslutning

-  **WARNING!** Risk för brand och elektriska stötar.
-  **WARNING!** När du sätter in din produkt, se till att elsladden inte kommer under produkten eller skadas.
-  **WARNING!** Använd inte grenuttag eller förlängningssladdar.
- Produkten måste jordas.
- Se till att de parametrarna på märskylten överensstämmer med elnätets elektricitet.
- Använd alltid ett korrekt installerat, stötsäkert och jordat eluttag.
- Kontrollera så att du inte skadar de elektriska komponenterna (t.ex. stickkontakten, nätkabeln, kompressorn). Kontakta ett auktoriserat servicecenter eller en elektriker för att ersätta skadade komponenter.
- Nätkabeln måste vara under stickkontaktens nivå.

- Anslut stickkontakten till eluttaget först vid slutet av installationen. Kontrollera att stickkontakten är åtkomlig efter installationen.
- Dra inte i anslutningssladden för att koppla bort produkten från eluttaget. Ta alltid tag i stickkontakten.

### Användning

-  **WARNING!** Risk för skador, brännskador eller elstötar föreligger.



Produkten innehåller brandfarlig gas, isobutan (R600a), en naturgas med hög miljökompatibilitet. Var försiktig så att du inte skadar kylkretsen som innehåller isobutan.

- Ändra inte produktens specifikationer.
- Ställ inte elektriska produkter (t.ex. glassmaskiner) i produkten om inte tillverkaren uttryckligen säger att det är lämpligt.
- Om kylkretsen skadas får inga flammor eller antändningskällor finnas i rummet. Ventilera rummet.
- Låt inte varma föremål vidröra plastdelarna i produkten.
- Lägg inte in läskedrycker i frysen. Detta skapar tryck i dricksflaskan.
- Förvara inte brandfarliga gaser eller vätskor i produkten.
- Placera inga lättantändliga produkter eller föremål som är fuktiga med lättantändliga produkter i, nära eller på produkten.
- Vidrör inte kompressorn eller kondensorn. De är heta.
- Ta inte bort och vidrör inte föremål från frysdelen om händerna är våta eller fuktiga.
- Frys inte mat igen som en gång tinats.
- Följ förvaringsanvisningarna på förpackningen till den frysta maten.

### Lampa inuti produkten

**⚠ VARNING!** Risk för elektrisk stöt!

- Lampan som används för den här produkten är endast avsedd för hushållsprodukter. Får ej användas som husbelysning.

### Skötsel och rengöring

**⚠ VARNING!** Risk för personskador och skador på produkten föreligger.

- Stäng av produkten och koppla bort den från eluttaget före underhåll.
- Kyleneheten i denna product innehåller kolväten Endast en behörig person får utföra underhåll och fylla kylapparaten.
- Undersök regelbundet tömningskanalen i kylen och rengör den vid behov. Om tömningskanalen täpps igen kommer avfrostat vatten att samlas på produktens botten.

### Underhåll

- Kontakta en auktoriserad serviceverkstad för reparation av produkten.
- Använd endast originaldelar.

### Avfallshantering

**⚠ VARNING!** Risk för kvävning eller skador.

- Koppla loss produkten från eluttaget.
- Klipp av strömkabeln och kassera den.
- Ta bort locket för att hindra att barn eller djur stängs in inuti produkten.
- Kylkretsen och isoleringsmaterialet i den här produkten är "ozonvänliga".
- Isoleringsmaterialet innehåller brandfarlig gas. Kontakta kommunen för information om hur produkten kasseras korrekt.
- Orsaka inte skada på den delen av kyleneheten som är nära värmväxlaren.

## Installation

**⚠ VARNING!** Se säkerhetsavsnitten.

### Plats

**i** Se monteringsanvisningarna för installationen.

För att säkerställa bästa prestanda, installera produkten på säkert avstånd från värmekällor såsom element, varmvattensberedare, direkt solsken, etc. Se till att luften kan cirkulera fritt runt kylens/frysens baksida.

### Placering

Produkten ska installeras på en torr och välventilerad plats inomhus där

omgivningstemperaturen motsvarar den klimatklass som anges på typskylten:

Klimat-klass	Omgivningstemperatur
SN	+10 °C till +32 °C
N	+16 °C till +32 °C
ST	+16 °C till +38 °C
T	+16 °C till +43 °C

**i** Vissa funktionsproblem kan uppstå för vissa modelltyper vid användning utanför det området. Korrekt funktion kan endast garanteras inom angivet temperaturområde. Kontakta återförsäljaren, vår kundtjänst eller närmsta servicecenter om du är osäker på var du ska installera produkten.

### Elektrisk anslutning

Kontrollera att nätspänningen och närfrekvensen överensstämmer med

produktens märkdata som anges på typskylten före anslutning till ett eluttag.

Produkten måste jordas. Nätkabelns stickkontakt är försedd med en kontakt för detta ändamål. Om nätspänningsmatningen inte är jordad, kontakta en kvalificerad elektriker för att ansluta produkten till en separat jord enligt gällande bestämmelser.

Tillverkaren ansvarar inte för skador orsakade av att ovanstående säkerhetsåtgärder inte har följts.

Denna produkt uppfyller kraven enligt EEG-direktiven.

## Produktbeskrivning

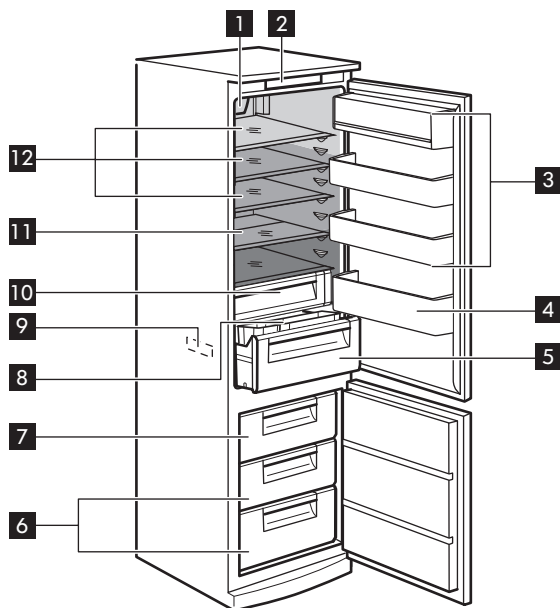

- 1** Kylfläkt med LED-lampa
- 2** Kontrollpanel
- 3** Dörrhyllor

- 4** Flaskbalkong
- 5** Grönsakslåda
- 6** Fryslådor



- 7** Infrysingslåda
- 8** Skjuthylla med behållare
- 9** Typskylt
- 10** Lågtemperaturfack
- 11** Utdragbar halv hylla
- 12** Glashyllor

- Den minst kalla zonen
- Mellantemperaturzon
- Kallaste zonen

## Användning

### Kontrollpanel

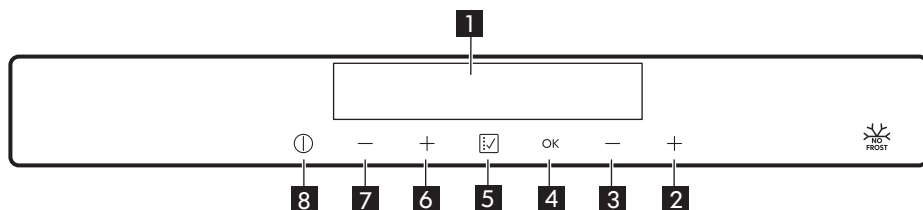

- 1** Display
- 2** Frysens knapp för varmare temperatur
- 3** Frysens knapp för kallare temperatur
- 4** OK-knapp
- 5** Funktion-knapp
- 6** Kyl temperaturreglage plus (varmare)
- 7** Kyl temperaturreglage minus (kallare)
- 8** ON/OFF-knapp

### Display

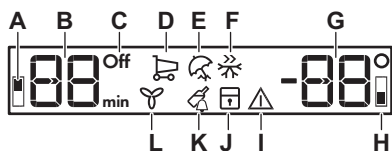

- A.** Indikator för kylan
- B.** Kyltemperatur- och timerindikator
- C.** Off-indikator för kyl
- D.** Shopping Funktionsindikator
- E.** Semester Funktionsindikator
- F.** Snabbinfrysning Funktionsindikator
- G.** Temperaturindikator för frys
- H.** Indikator för frysen
- I.** Larmindikator
- J.** Indikator för Barnlås
- K.** Bottle Chill Funktionsindikator
- L.** Kylfläkt Funktionsindikator

### Slå på

Sätt i stickkontakten i eluttaget

1. Tryck på **8** ON/OFF-knappen om displayen inte är tänd.

Temperaturindikatorerna visar standardtemperaturen.

2. Larmet kan ljuda efter några sekunder. För återställning av larmet, se "Larm vid hög temperatur". Om "DEMO" visas på displayen är produkten i demonstrationsläge. Se avsnittet "Felsökning...".

**i** Se avsnittet "Temperaturreglering" om du vill välja en annan temperatur.

### Stänga av

Tryck på **8** ON/OFF-knappen i 3 sekunder.

Displayen stängs av.

Koppla loss produkten från strömkällan genom att dra ut stickkontakten ur eluttaget.

### Slå på kylan

1. Tryck på en av kylens temperaturknappar.

Eller:

1. Tryck på **5** Funktion-knappen tills kylens Off-ikon blinkar.

2. Tryck på **4** OK-knappen för att bekräfta.

3. Kylens Off-indikator släcks.

Se avsnittet "Temperaturreglering" om du vill välja en annan temperatur.

### Stänga av kylan

1. Tryck på **5** Funktion-knappen tills kylens Off-ikon visas.

Kylens Off-indikator och frysens indikator blinkar.

2. Tryck på **4** OK-knappen för att bekräfta.

Kylens Off-indikator visas.

### Temperaturreglering

1. Den inställda temperaturen för kylan kan justeras genom att man trycker på temperaturknapparna.

Standardtemperatur:

- +5 °C i kylan

Temperaturdisplayen visar den inställda temperaturen.

Temperaturen i kylskåpet kan variera mellan +2 °C och +8 °C.

2. Den inställda temperaturen för frysen kan justeras genom att man trycker på temperaturknapparna.

Standardtemperatur:

- -18 °C i frysen

Temperaturdisplayen visar den inställda temperaturen.

Temperaturen i frysen kan variera mellan -15 °C och -24 °C.

- i** Den inställda temperaturen uppnås inom 24 timmar. Efter ett strömavbrott sparas den inställda temperaturen.

### Funktionsmeny

Varje gång **5** Funktion-knappen trycks in kan följande funktioner aktiveras:

- Shopping-funktionen
- Semester-funktionen
- Snabbinfrysning-funktionen
- Barnlås
- Bottle Chill-funktionen
- Kylfläkt-funktionen
- Ingen symbol: Normal funktion

- i** Du kan slå på och av önskad funktion när du vill genom att trycka på **5** Funktion-knappen flera gånger tills ingen ikon visas.

### Shopping-funktionen

Om du behöver lägga in en större mängd mat på en gång, till exempel när du har handlat, rekommenderar vi att du aktiverar Shopping-funktionen för att kyla matvarorna snabbare och för att undvika att andra matvaror i kylan värms upp.

 Shopping-funktionen stängs av automatiskt efter cirka 6 timmar.

1. Tryck på knappen för **5** Funktion tills Shopping-ikonen visas.  
Shopping-indikatorn blinkar.

2. Tryck på **4** OK-knappen för att bekräfta.

Shopping-indikatorn visas.

Om du vill stänga av funktionen innan den kommit till det automatiska slutet, upprepa förfarandet tills Shopping-indikatorn slocknar.

 Funktionen avaktiveras när man väljer en annan temperatur i kylan.

### Semester-funktionen

Med denna funktion kan du ha kylan stängd och tom under exempelvis en semester eller annan längre tidsperiod utan att dålig lukt bildas.

 Kylskåpet måste vara tomt med Semester-funktionen påslagen.

1. Tryck på **5** Funktion-knappen tills Semester-ikonen visas.

Semester-indikatorn blinkar. Kylens temperaturindikator visar den inställda temperaturen.

2. Tryck på **4** OK-knappen för att bekräfta.

Semester-indikatorn visas.

Stäng av funktionen genom att upprepa proceduren tills Semester-indikatorn slocknar.

 Funktionen avaktiveras när man väljer en annan temperatur i kylan.

### Snabbinfrysning-funktionen

För att frysa in färska matvaror behöver du aktivera Snabbinfrysning-funktionen.

 Snabbinfrysning-funktionen stängs av automatiskt efter 52 timmar.

1. Tryck på **5** Funktion-knappen tills Snabbinfrysning-ikonen visas.  
Snabbinfrysning-indikatorn blinkar.

2. Tryck på **4** OK-knappen för att bekräfta.

Snabbinfrysning-indikatorn visas.

Stäng av funktionen genom att upprepa proceduren tills Snabbinfrysning-indikatorn slocknar.

 Funktionen avaktiveras när man väljer en annan temperatur i frysen.

### Barnlås

Aktivera Barnlås-funktionen för att låsa knapparna så att de inte oavsiktligen trycks in.

1. Tryck på **5** Funktion-knappen tills Barnlås-ikonen visas.  
Kontrolllampan för Barnlås blinkar.

2. Tryck på **4** OK-knappen för att bekräfta.

Kontrolllampan för Barnlås tänds.

För att stänga av Barnlås-funktionen, upprepa förfarandet tills indikatorn för Barnlås släcks.

### Bottle Chill-funktionen

Bottle Chill-funktionen kan användas för att ställa in ett ljudlarm vid den föredragna tiden, det är användbart för att kyla ner något under en viss tidsperiod eller som en påminnelse vid snabb kylning av flaskor.

1. Tryck på **5** Funktion-knappen tills Bottle Chill-ikonen visas. Timern visar det inställda värdet (30 minuter).
2. Tryck på temperaturknapparna **2**, **3** för att ändra det inställda värdet från 1 till 90 minuter. Tryck på **4** OK-knappen för att bekräfta.

Timer-indikeringen visar (min). När nedräkningen är över blinkar Bottle Chill-ikonen och ett ljudlarm hörs. Ta då ut produkterna som satts in för att kylas ned och tryck på **5** Funktion-knappen för att stänga av ljudet och avsluta funktionen.

Tryck på en av temperaturknapparna **2**, **3** för att ändra tiden under nedräkningen eller i slutet.

Om du vill stänga av funktionen under nedräkningen upprepar du förfarandet tills indikatorn Bottle Chill släcks.

### Kylfläkt-funktionen

Kylen är utrustad med en fläkt som möjliggör snabb nedkylning av matvaror och håller en jämnare temperatur.

1. Tryck på **5** Funktion-knappen tills Kylfläkt-indikatorn visas. Kylfläkt-indikatorn blinkar i några sekunder.
2. Tryck på **4** OK-knappen för att bekräfta. Kylfläkt-indikatorn visas. Stäng av funktionen genom att upprepa proceduren tills Kylfläkt-indikatorn slocknar.

### Larm vid för hög temperatur

En temperaturökning i frysfacket (t.ex. på grund av ett tidigare strömavbrott eller om dörren lämnas öppen) indikeras genom ett ljudlarm, att larmindikatorn och frysens temperaturindikator blinkar.

Tryck på valfri knapp för att återställa larmet och stänga av ljudsignalen. Frysens temperaturdisplay visar den högsta uppnådda temperaturen i några sekunder. Därefter visas återigen den inställda temperaturen.

Larmindikatorn fortsätter att blinka tills normala förhållanden råder igen. sedan släcks den.

### Larm vid öppen dörr

Om dörren är öppen i cirka 5 minuter, sätts ljudlarmet igång och larmindikatorn blinkar.

Larmet stoppar när dörren har stängts. Under larmet kan ljudsignalen stängas av genom att trycka på vilken knapp som helst.

## Daglig användning



**VARNING!** Se säkerhetsavsnitten.

**Tillbehör**

Äggbricka

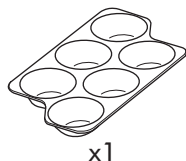

x1

Isbricka

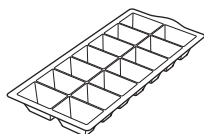

x1

Frysblock

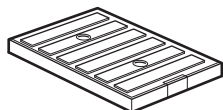

x2

Rörrengöringsmedel

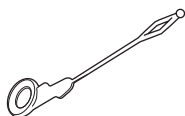

x1

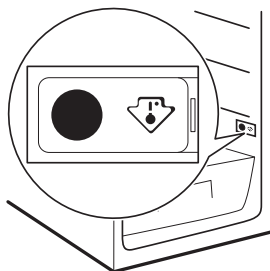

**FÖRSIKTIGHET!** Släng inte rengöringsmedlet eftersom det kommer att behövas längre fram.

**Temperaturindikator**

Denna produkt säljs i Frankrike. Enligt gällande bestämmelser i detta land måste kylskåpet förses med en speciell anordning (se bild) som placeras i det nedre facket för att indikera den kallaste zonen i kylskåpet.

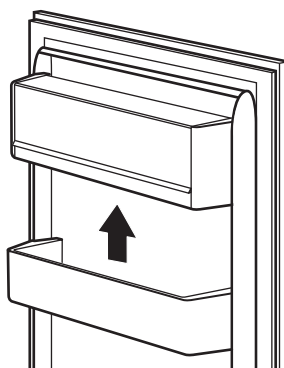
**Placering av dörrbalkongerna**

För att kunna förvara matförpackningar av olika storlekar kan dörrbalkongerna placeras på olika nivåer.

Justera hyllorna på följande sätt: dra dörrfacket gradvis uppåt tills den blir fri och placera sedan enligt önskemål.

### Flyttbara hyllor

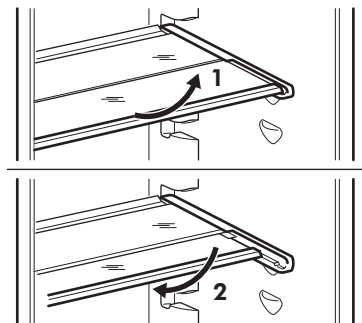

Väggarna i kylskåpet är försedda med ett antal bärare så att hyllorna kan placeras enligt önskemål.

För att få mer utrymme kan den utdragbara halva hyllan vikas ut eller ihop efter önskemål.

**⚠ FÖRSIKTIGHET!** Rör inte glashyllan ovanför grönsakslådan för att säkerställa korrekt luftcirkulation.

### Fuktkontroll

Glashyllan har ventilationsöppningar (som kan regleras med en spak) som gör det möjligt att reglera luftfuktigheten i grönsakslådan/lådorna.

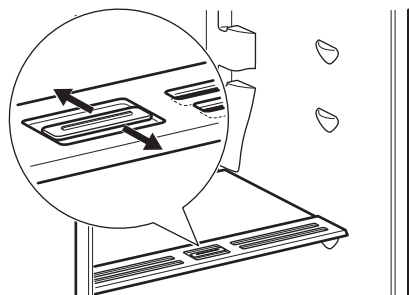

När ventilationsöppningarna är stängda: det naturliga fuktniveån hos matvarorna i frukt- och grönsakslådan bevaras längre.

När ventilationsöppningarna är öppna: högre luftcirkulation resulterar i en lägre fuktnivå i frukt- och grönsakslådan.

### Lågtemperaturlåda

Lådan är lämplig för förvaring av färska livsmedel som fisk, kött, skaldjur, eftersom temperaturen här är lägre än övriga delen av kylan.

Följ stegen nedan för att ta bort lågtemperaturlådan från kylskåpet:

1. Dra ut grönsakslådan från kylskåpet.

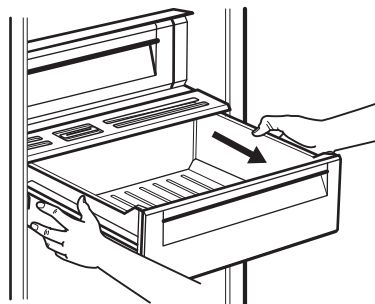

2. Lyft lågtemperaturlådan och dra ut glasskyddet med fuktighetskontrollen underifrån.

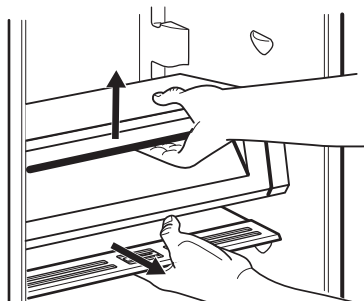

3. Håll i lådan tillsammans med glaslocket på lågtemperaturlådan och dra dem mot dig.

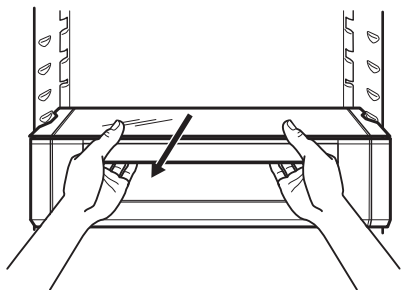

4. Luta modulet neråt för att ta bort den från kylskåpet.

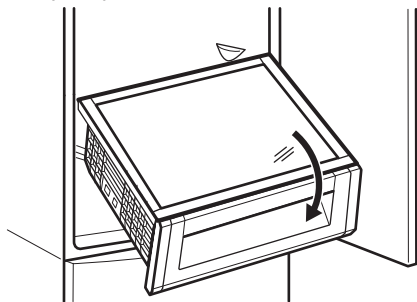

### Grönsakslåda

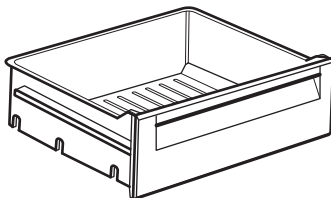

Den här lådan är lämplig för förvaring av frukt och grönsaker.

Det finns ett galler i lådans botten för att separera frukten och grönsakerna från eventuell fukt som kan bildas på bottenytan.

### Skjuthylla

Överst på grönsakslådan finns en skjuthylla som rymmer två avtagbara fack, den kan enkelt placeras enligt individuella preferenser för bättre tillgänglighet.

### Kylfläkt

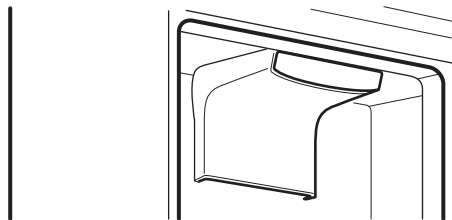

Denna funktion aktiveras automatiskt vid behov och ger till exempel en snabb temperaturåterställning när dörren har stått öppen eller när omgivningstemperaturen är hög.

-  Fläkten är bara igång när dörren är stängd.

Fläkten slås på automatiskt i följande situationer:

- när Shopping-funktionen är påslagen - fläkten är påslagen under hela tiden Shopping-funktionen är på.
- när omgivningstemperaturen överstiger 32 °C
- när dörren öppnas och värme kommer in och höjer temperaturen i kylfacket

- i** Om funktionen slås på automatiskt visas inte Kylfläkt-indikatorn.  
Om funktionen slås på automatiskt går den inte att stänga av. Fläkten stängs av automatiskt.

Se "Kylfläkt-funktion" för att slå på enheten manuellt.

### Infrysning av färska livsmedel

Produkten är lämplig för infrysning av färska livsmedel och långvarig förvaring av frysta och djupfrysta matvaror.

För infrysning av färska livsmedel, aktivera Snabbinfrysning-funktionen minst 24 timmar innan livsmedlet som ska frysas placeras i frysfacket.

Placera den färska maten som skall frysas in i det övre facket.

Den största mängd mat som kan frysas inom 24 timmar anges på typskylten som sitter på insidan av kylan.

Infrysningen tar 24 timmar: Lägg inte in andra livsmedel som skall frysas under denna period

Stäng av funktionen Snabbinfrysning när infrysningen är klar efter 24 timmar (se "Snabbinfrysning-funktionen").

### Fryskalender



1-2



3-4



3-6



3-6



3-6



3-6



10-12



10-12



10-12



10-12

Symbolerna visar olika typer av infrysda matvaror.

Siffrorna anger förvaringstiden i månader för de olika typerna av infrysda matvaror. Huruvida den längsta eller kortaste förvaringstiden för en viss matvara är giltig beror på matvarans kvalitet och behandling före infrysningen.

### Förvaring av fryst mat

Vid första uppstarten eller efter en period ur bruk ska apparaten gå i minst 12 timmar med Snabbinfrysning-funktionen påslagen innan några produkter stoppas i facket.



I händelse av en oavsiktlig avfrostning, t.ex. vid ett strömavbrott och avbrottet varar längre än den tid som anges i den tekniska informationen under "Säkerhet vid strömavbrott", måste den tinade maten konsumeras snabbt eller omedelbart tillagas och sedan frysas in på nytt (när maten har kallnat).

### Uptining

Djupfryst och fryst mat kan, innan den används, tinas i kylan eller vid rumstemperatur beroende på den tid som står till förfogande för upptiningen.



Småbitar kan till och med tillagas direkt från frysen medan de fortfarande är frysta. Tillagningen tar i detta fall dock lite längre tid.

### Tillverkning av isbitar

Denna produkt är utrustad med en bricka för tillverkning av isbitar.

1. Fyll brickan med vatten.
2. Placera brickan i frysfacket

 **FÖRSIKTIGHET!** Använd inga metallinstrument för att plocka ut brickan ur frysen.

 **FÖRSIKTIGHET!** Vidrör inte produkten med blöta händer eftersom de kan fastna på ytan på insidan.

### Frysblock

Två frysblock levereras med frysen. Vid strömavbrott eller oavsiktlig avstängning håller de maten nedkyld längre.

 **FÖRSIKTIGHET!** Öppna inte eller drick innehållet i frysblocken.

## Råd och tips

### Normala driftljud

Följande ljud är normala under drift:

- Ett gurglande och bubblande ljud hörs från slangorna när köldmedlet pumpas runt.
- Ett surrande eller pulserande ljud hörs från kompressorn när köldmedlet pumpas runt.
- Ett plötsligt knackande ljud från produktens insida som orsakas av termisk dilatation (ett naturligt och ofarligt fysiskt fenomen).
- Ett gurglande klickljud hörs från temperaturregulatorn när kompressorn slås på eller av.

### Tips för energibesparing

- Öppna inte dörren för ofta och låt den inte stå öppen längre tid än absolut nödvändigt.
- Ta inte bort frysblocken från fryskorgen.

### Tips för kylning av färska livsmedel

- Förvara inte varm mat eller flyktiga vätskor i kylskåpet.
- Täck över eller förpacka maten, särskilt om den har en stark smak.

- Placera mat så att luft kan cirkulera fritt omkring den.

### Tips för kylning

Praktiska råd:

- Kött (alla typer): lägg i lämplig förpackning och placera på glashyllan ovanför grönsakslådan. Förvara kött i högst 1-2 dagar.
- Tillagad mat, kalla rätter: täck och placera på vilken hylla som helst.
- Frukt och grönsaker: skölj noggrant och lägg i speciallådan. Bananer, potatis, lök och vitlök som inte är förpackade bör inte förvaras i kylskåpet.
- Smör och ost: lägg i en lufttät behållare eller vira in i aluminiumfolie eller i en plastpåse för att få ut så mycket luft som möjligt.
- Flaskor: sätt på kapsyl och sätt dem i dörrens flaskhylla eller (extrautr.) i flaskstället.

### Tips för infrysning

- Frys endast in färska och rena matvaror av hög kvalitet.
- Dela upp maten i mindre portioner för effektivare infrysning och upptining.

- Slå in maten i aluminium- eller plastfolie. Kontrollera att förpackningen är lufttät.
- Undvik att placera färsk mat som precis ska frysas in bredvid varandra för att undvika att redan fryst mat tinar upp.
- Magra livsmedel håller bättre och längre än feta. Salt förkortar matens förvaringstid.
- Ät inte isbitar eller isglass direkt efter du har tagit ut dem ur frysen. Det finns risk för frostsador.
- Det är lämpligt att anteckna datumet för infrysning på varje separat förpackning så att du kan hålla reda på förvaringstiderna.

### Tips för förvaring av fryst mat

- Kontrollera att kommersiellt infrysda matvaror har förvarats på rätt sätt av återförsäljaren.
- Transportera frysta matvaror från affären till frysen så snabbt som möjligt.
- När fryst mat tinas upp försämras den snabbt och får inte frysas in på nytt.
- Överskrid inte den förvaringsperiod som anges av matvarans tillverkare.
- Förvara inga glasburkar med vätska i frysen eftersom de kan gå sönder.

## Skötsel och rengöring

 **VARNING!** Se säkerhetsavsnitten.

### Allmänna varningar

 **FÖRSIKTIGHET!** Koppla loss produkten från eluttaget innan du utför någon form av underhåll.

 Kylenheten i denna produkt innehåller kolväten. Underhåll och påfyllning får därför endast utföras av en auktoriserad servicetekniker.

 Tillbehören och andra delar av produkten är inte lämpliga för rengöring i diskmaskin.

### Invändig rengöring

Innan du använder produkten första gången ska du rengöra insidan och alla invändiga tillbehör med ljummet vatten och en liten mängd neutral såpa för att ta bort den typiska lukten hos nya produkter. Eftertorka sedan noga.

 **FÖRSIKTIGHET!** Använd inte rengöringsmedel, skurpulver, klor eller oljebaserade rengöringsmedel eftersom de skadar ytan.

### Regelbunden rengöring

 **FÖRSIKTIGHET!** Du får inte dra, flytta eller skada rörledningarna och/eller kablarna i produkten.

 **FÖRSIKTIGHET!** Var noga med att inte skada kylsystemet.

Utrustningen måste rengöras med jämna mellanrum:

1. Rengör kylens/frysens insida och alla tillbehör med ljummet vatten och en liten mängd neutral såpa.
2. Inspektera regelbundet dörrtätningarna och torka dem rena från eventuell smuts.
3. Skölj av och torka noggrant.
4. Rengör kondensorn och kompressorn (om de går att komma åt) på produktens baksida med en borste. Detta förbättrar kylskåpets prestanda och bidrar till en lägre energiförbrukning.

### Avfrostning av kylskåpet

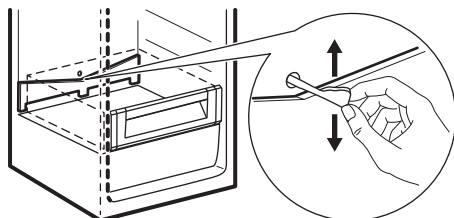

Frost avlägsnas automatiskt i kylutrymmet varje gång kompressorn stannar under normal användning. Det avfrostade vattnet töms ut via en ränna i en särskild behållare som sitter ovanför kompressorn på kylskåpets baksida, där vattnet avdunstar.

Det är viktigt att regelbundet rengöra smältvattnets tömningshål i mitten baktill av kylskåpsutrymmet för att undvika att vattnet rinner över och droppar ned på matvaror och golv.

Använd därför rörensrengöringsmedel som finns i tillbehörspåsen.

### Avfrostning av frysen

Frysacket behöver inte avfrostas. Detta innebär att det inte bildas någon frost under drift, varken på innerväggarna eller matvarorna.

### Långa uppehåll i användning

Följ nedanstående anvisningar om produkten inte skall användas på länge:

1. Koppla loss produkten från eluttaget.
2. Plocka ur alla matvaror.
3. Rengör produkten och alla tillbehör.
4. Låt dörren/dörrarna stå på glänt så att inte dålig lukt bildas.



**FÖRSIKTIGHET!** Om du vill att kylen/frysen lämnas påslagen, be någon titta till den då och då så att inte matvarorna i den förstörs i händelse av strömavbrott.

Vi rekommenderar att du aktiverar Semester-funktionen.

## Felsökning



**VARNING!** Se säkerhetsavsnitten.

### Vad gör jag om...

Problem	Möjlig orsak	Åtgärd
Produkten fungerar inte.	Produkten är avstängd.	Slå på produkten.
Produkten fungerar inte.	Stickkontakten sitter inte ordentligt i eluttaget.	Sätt i stickkontakten ordentligt i eluttaget.
Produkten fungerar inte.	Eluttaget är strömlöst.	Anslut en annan elektrisk produkt till eluttaget. Kontakta en behörig elektriker.

Problem	Möjlig orsak	Åtgärd
Produkten bullrar.	Produkten står ostadigt.	Kontrollera om produkten står stabilt.
Ljudligt eller visuellt larm är på.	Kylskåpet har nyligen slagits på eller temperaturen är fortfarande för hög.	Se avsnittet "Larm vid för hög temperatur".
Ljudligt eller visuellt larm är på.	Dörren har lämnats öppen.	Stäng luckan. Se "Larm vid öppen dörr".
Ljudligt eller visuellt larm är på.	Temperaturen i produkten är för hög.	Kontakta en behörig elektriker eller närmaste auktoriserade serviceverkstad.
En rektangulär symbol visas istället för siffror på temperaturdisplayen.	Problem med temperatursensor.	Kontakta närmaste auktoriserade serviceverkstad (kylsystemet fortsätter att hålla matvarorna kalla, men temperaturen kan inte justeras).
Lampan fungerar inte.	Lampan är i standby-läge.	Stäng och öppna dörren.
Lampan fungerar inte.	Lampan är trasig.	Kontakta närmaste auktoriserade serviceverkstad.
Kompressorn arbetar utan uppehåll.	Temperaturen är felaktigt inställd.	Se kapitlet "Drift".
Kompressorn arbetar utan uppehåll.	Många matvaror inlagda för förvaring samtidigt.	Vänta några timmar och kontrollera sedan temperaturen igen.
Kompressorn arbetar utan uppehåll.	Rumstemperaturen är för hög.	Se klimatlasstabellen på märkskylten.
Kompressorn arbetar utan uppehåll.	Alltför varm mat har lagts in.	Låt mat svalna till rumstemperatur före infrysning.
Kompressorn arbetar utan uppehåll.	Dörren är inte ordentligt stängd.	Se avsnittet "Stängning av dörren".
Kompressorn arbetar utan uppehåll.	Funktionen Snabbinfrysning är på.	Se "Funktionen Snabbinfrysning".
Kompressorn arbetar utan uppehåll.	Funktionen Shopping är på.	Se "Funktionen Shopping".

Problem	Möjlig orsak	Åtgärd
Kompressorn startar inte omedelbart när Snabbinfrysning-funktionen startas eller när temperaturen ändras.	Detta är normalt och indikerar inte att något fel har uppstått.	Kompressorn startar efter ett tag.
Kompressorn startar inte omedelbart när Shopping-funktionen startas eller när temperaturen ändras.	Detta är normalt och indikerar inte att något fel har uppstått.	Kompressorn startar efter ett tag.
Vatten rinner inne i kylskåpet.	Matvaror hindrar vattnet från att rinna in i vattenuppsamlaren.	Kontrollera att inga matvaror har kontakt med den bakre väggen.
Vatten rinner ut på golvet.	Smältvattensutloppet är inte anslutet till avdunstningsbrickan ovanför kompressorn.	Anslut tömningsslangen till avdunstningsbrickan.
Temperaturen kan inte ställas in.	Funktionen Shopping är på.	Stäng av funktionen Shopping manuellt eller vänta med att ställa in temperaturen tills funktionen har stängts av automatiskt. Se "Funktionen Shopping".
Temperaturen kan inte ställas in.	Funktionen Snabbinfrysning är på.	Stäng av funktionen Snabbinfrysning manuellt eller vänta med att ställa in temperaturen tills funktionen har stängts av automatiskt. Se "Funktionen Snabbinfrysning".
DEMO visas på displayen.	Produkten är i demonstrationsläge.	Håll OK intryckt ca 10 sek tills en ljudsignal hörs och displayen släcks en stund.
Temperaturen i produkten är för låg/hög.	Temperaturen är felaktigt inställd.	Ställ in en högre/lägre temperatur. Sätt på fläkten.
Temperaturen i produkten är för låg/hög.	Dörren är inte ordentligt stängd.	Se avsnittet "Stängning av dörren".

Problem	Möjlig orsak	Åtgärd
Temperaturen i produkten är för låg/hög.	Matvarornas temperatur är för hög.	Låt matvarornas temperatur sjunka till rumstemperatur innan du lägger in dem.
Temperaturen i produkten är för låg/hög.	Många matvaror inlagda för förvaring samtidigt.	Lägg in färre matvaror för förvaring samtidigt.
Temperaturen i produkten är för låg/hög.	Dörren har öppnats för ofta.	Öppna dörren bara när det behövs.
Temperaturen i produkten är för låg/hög.	Funktionen Snabbinfrysning är på.	Se "Funktionen Snabbinfrysning".
Temperaturen i produkten är för låg/hög.	Funktionen Shopping är på.	Se "Funktionen Shopping".
Temperaturen i produkten är för låg/hög.	Kalluft cirkulerar inte i produkten.	Se till att kalluft kan cirkulera i produkten.
Det finns för mycket kondensvatten på kylskåpets bakre vägg.	Dörren har öppnats för ofta.	Öppna dörren bara när det behövs.
Det finns för mycket kondensvatten på kylskåpets bakre vägg.	Dörren stängdes inte ordentligt.	Se till att dörren är ordentligt stängd.
Det finns för mycket kondensvatten på kylskåpets bakre vägg.	Mat som lagts in är inte ordentligt förpackad.	Förpacka maten på lämpligt sätt innan den läggs in.
Det är svårt att öppna dörren.	Du försökte öppna dörren direkt efter stängning.	Vänta några sekunder mellan stängning och återöppnande av dörren.

- i** Kontakta vår service om produkten fortfarande inte fungerar korrekt efter ovanstående kontroller. Du finner en lista i slutet på denna bruksanvisning.

### Byte av lampan

Produkten har en innerbelysning bestående av en LED-lampa med lång livslängd.

Endast servicepersonal får byta ut lampan. Kontakta din auktoriserade serviceverkstad.

### Stängning av dörren

1. Rengör dörrtätningarna
2. Justera dörren vid behov. Se monteringsanvisningarna.
3. Byt vid behov ut defekta dörrtätningar. Kontakta det auktoriserade servicecentret.

## Tekniska data

<b>Produktkategori</b>	
Produkttyp	Kyl - frys
Typ av installation	Endast inbyggd
<b>Produktmått</b>	
Höjd	1884 mm
Bredd	540 mm
Djup	549 mm
<b>Volym (netto)</b>	
Kyl	213 Liter
Frys	60 Liter
<b>Avfrostningssystem</b>	
Kyl	auto
Frys	auto
Stjärnmärkning	<b>* ** *</b>
Temperaturökningstid	21 timmar
Fryskapacitet	10 kg/24 timmar
Energiförbrukning	0,644 kWh/24 tim.
Bullernivå	39 dB (A)
Energiklass	A++
Nätspänning	230 - 240 V
Frekvens	50 Hz





huruvida problemet täcks av denna garanti. Om problemet täcks av garantin kommer IKEAs serviceleverantör, eller dess auktoriserade servicepartner att, efter eget gottfinnande, antingen reparera den defekta produkten eller ersätta den med samma eller en jämförbar produkt.

### Vad täcks inte av denna garanti?

- Normalt slitage.
- Avsiktlig skada eller skada orsakad av försumlighet, skada orsakad av underlåtenhet att följa instruktioner för användning, felaktig installation eller genom anslutning till felaktig nätspänning, skada orsakad av kemisk eller elektrokemisk reaktion, rost, korrosion eller vattenskada, inklusive men ej begränsat till skada orsakad av för mycket kalk i vattentillförseln eller skada orsakad av onormala miljöförhållanden.
- Förbrukningsartiklar, inklusive batterier och lampor.
- Icke-funktionella och dekorativa delar som inte påverkar den normala användningen av produkten, inklusive repor och färgförändringar.
- Oavsiktlig skada orsakad av främmande föremål eller substanser och rengöring eller rensning av filter, tömningssystem eller diskmedelsfack.
- Skador på följande delar: glaskeramik, tillbehör, porslinsoch bestickskorgar, tillapps- och tömningsslangar, tötningar, lampor och lampglas, displayer, rattar, höljen och delar av höljen, såvida inte sådana skador kan bevisas ha orsakats av produktionsfel.
- Fall där en servicetekniker vid besöket inte hittar något fel.
- Reparationer som ej utförts av vår auktoriserade serviceleverantör eller annan auktoriserad servicepartner, eller reparationer som utförts med annat än originaldelar.
- Reparationer orsakade av felaktig installation eller installation som inte följer specifikationen.
- Användning av produkten i annat än hushållsmiljö, dvs. professionell användning.
- Transportskador. Om en kund själv transporterar produkten till sin bostad, eller till någon annan adress, ansvarar inte IKEA för eventuella skador som uppstår under transporten. Om emellertid IKEA levererar produkten till kundens leveransadress täcker garantin eventuella skador som uppstår under denna leverans.
- Kostnader för att utföra den initiala installationen av IKEA-produkten. Om emellertid en av IKEAs serviceleverantörer, eller dess auktoriserade servicepartner, reparerar eller byter ut produkten enligt villkoren i denna garanti kommer serviceleverantören, eller dess auktoriserade servicepartner, att installera den reparerade produkten eller, vid behov, installera en utbytesprodukt.

Denna restriktion gäller inte ett felfritt arbete som utförts av en kvalificerad specialist som använt våra originaldelar för att anpassa produkten enligt de tekniska säkerhetsspecifikationerna i ett annat EU-land.

### Tillämpning av nationell lag

IKEA-garantin ger dig specifika lagliga rättigheter som uppfyller eller utökar alla lokala juridiska krav, vilka varierar från land till land.

### Garantins internationella giltighet

För produkter som köps i ett EU-land och förs till ett annat EU-land kommer service att tillhandahållas inom ramen för garantivillkoren som gäller i det nya landet. En skyldighet att utföra service inom ramen för garantin föreligger endast om:

- produkten uppfyller alla krav och är installerad enligt de tekniska specifikationerna som gäller i landet där anspråket framställs,
- produkten uppfyller alla krav och är installerad enligt installationsanvisningarna och säkerhetsinformationen i bruksanvisningen.

### Dedicerad Kundtjänst för IKEA:s produkter:

Tveka inte att kontakta IKEA:s Kundtjänst för att:

1. framställa ett anspråk under denna garanti.
2. ställa frågor om installationen av IKEA-produkten i en IKEA köksmöbel. Servicen omfattar dock inte förklaringar / beskrivningar som relaterar till:
  - IKEAs övergripande köksinstallation,
  - anslutningar till elnätet (om produkten levereras utan nätkabel och stickkontakt) eller till vatten- eller gastillförsel eftersom dessa anslutningar måste utföras av en auktoriserad servicetekniker,
3. be om förklaring beträffande bruksanvisningens innehåll och specifikationerna för IKEA-produkten. För att vi skall kunna hjälpa dig på bästa sätt, ber vi dig noga läsa igenom installationsanvisningarna och/eller bruksanvisningen i denna handbok, innan du kontaktar oss.

### Hur når du oss om du behöver service?



Var god se den sista sidan i denna handbok för en komplett lista över IKEA:s auktoriserade kontakter och nationella telefonnummer.

**i** För att kunna ge dig en snabbare service rekommenderar vi att du använder det specifika telefonnummer som listas i slutet av denna handbok. Använd alltid telefonnumret i den handbok som avser produkten du behöver ha hjälp med. Innan du ringer till oss, ska du försäkra dig om att du kan uppge IKEA:s artikelnummer (8 siffror) och serienummer (8-siffrig kod som finns på märkskylten) på den apparat som du behöver vår hjälp med.

**i** **SPARA FÖRSÄLJNINGSKVITTOT!** Försäljningskvitto är ditt bevis på köpet och krävs för att garantin skall gälla. Observera att försäljningskvittot också anger IKEA:s produktnamn och artikelnummer (8-siffrig kod) för varje produkt som du har köpt.

### Behöver du extra hjälp?

För övriga frågor om dina produkter som inte relaterar till vår dedicerade Kundtjänst, kontakta Kundtjänst hos närmaste IKEA-butik. Vi rekommenderar att du noga läser igenom produktdokumentationen innan du kontaktar oss.

Country	Phone number	Call Fee	Opening time
België	070 246016	Binnenlandse gesprekskosten	8 tot 20 Weekdagen
Belgique		Tarif des appels nationaux	8 à 20. En semaine
България	00359888164080 0035924274080	Такса за повикване от страната	От 9 до 18 ч в работни дни
Česká republika	246 019721	Cena za místní hovor	8 až 20 v pracovních dnech
Danmark	70 15 09 09	Landstakst	man. - fre. 09.00 - 20.00 lør. - søn. 09.00 - 18.00
Deutschland	+49 1806 33 45 32*	* 0,20 €/Verbindung aus dem Festnetz max. 0,60 €/Verbindung aus dem Mobilfunknetz	Werktags von 8.00 bis 20.00
Ελλάδα	211 176 8276	Υπεραστική κλήση	8 έως 20 κατά τις εργάσιμες ημέρες
España	91 1875537	Tarifa de llamadas nacionales	De 8 a 20 en días laborables
France	0170 36 02 05	Tarif des appels nationaux	9 à 21. En semaine
Hrvatska	00385 1 6323 339	Trošak poziva 27 lipa po minuti	radnim danom od ponedjeljka do petka od 08:00 do 16:00
Ireland	0 14845915	National call rate	8 till 20 Weekdays
Ísland	5880503	Innanlandsgjald fyrir síma	9 til 18. Virka daga
Italia	02 00620818	Tariffa applicata alle chiamate nazionali	dalle 8 alle 20 nei giorni feriali
Κυπρος	22 030 529	Υπεραστική κλήση	8 έως 20 κατά τις εργάσιμες ημέρες
Lietuva	5 230 06 99	Nacionaliniai pokalbių tarifai	Pr. - Ketv.: 8:00 - 12:00, 12:45 - 17:00 Pnkt.: 8:00 - 12:00, 12:45 - 15:45
Magyarország	061 998 0549	Belföldi díjszabás	Hétköznap 8 és 10 óra között
Nederland Luxembourg	0900 - 235 45 32 (0900-BEL IKEA) 0031 - 50 316 8772 (international)	Geen extra kosten. Alleen lokaal tarief.	ma-vr: 8.00 - 21.00 zat: 9.00 - 21.00 zon / pub. vakantie: 10.00 - 18.00
Norge	22 72 35 00	Takst innland	8 til 20 ukedager
Österreich	+43-1-2056356	max. 10 Cent/min.	Mo - Fr 8.00 - 20.00 Uhr
Polska	801 400 711	Stawka wg taryfy krajowej	Od 8 do 20 w dni robocze
Portugal	211557985	Chamada Nacional	9 às 21. Dias de Semana *excepto feriados
România	021 211 08 88	Tarif apel național	8 - 20 în zilele lucrătoare
Россия	8 495 6662929	Действующие телефонные тарифы	с 8 до 20 по рабочим дням Время московское
Schweiz	031 5500 324	Tarif für Anrufe im Bundesgebiet	8 bis 20 Werktag
Suisse		Tarif des appels nationaux	8 à 20. En semaine
Svizzera		Tariffa applicata alle chiamate nazionali	dalle 8 alle 20 nei giorni feriali
Slovensko	(02) 3300 2554	Cena vnútroštátneho hovoru	8 až 20 v pracovných dňoch
Suomi	030 6005203	Lankapuhelinverkosta 0,0835 €/puhelu + 0,032 €/min Matkapuhelinverkosta 0,192 €/min	arkipäivisin 8.00 - 20.00
Sverige	0775 700 500	lokalsamtal (lokal taxa)	mån-fre 8.30 - 20.00 lör-sön 9.30 - 18.00
Türkiye	212 244 0769	Ulusal arama ücreti	Hafta içi saat 09:00'dan 18:00'a kadar
Україна	044 586 2078	Міжміські дзвінки платні	9 - 21 В робочі дні
United Kingdom	020 3347 0044	National call rate	9 till 21. Weekdays
Србија	+381 11 7 555 444 (ако позивате изван Србије) 011 7 555 444 (ако позивате из Србије)	Цена позива у националном саобраћају	Понедељак – субота: 09 – 20 Недеља: 09 – 18
Eesti, Latvija, Slovenija		www.ikea.com	

222375858-A-482018

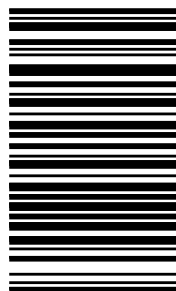

© Inter IKEA Systems B.V. 2018

21552

AA-2061360-2