

BG

HR

RO

MATMÄSSIG



Design and Quality
IKEA of Sweden



БЪЛГАРСКИ

Проверете на последната страница на това ръководство за пълния списък на сервиси за следпродажбено обслужване, определени от IKEA, и телефонните номера в съответната страна.



HRVATSKI

Molimo Vas da na posljednjoj stranici ovog priručnika potražite potpuni popis davatelja usluga postprodaje tvrtke IKEA i odgovarajuće brojeve telefona za svaku državu.



ROMÂNĂ

Consultați ultima pagină din acest manual pentru lista completă de Furnizori de servicii post-vânzare numiți de IKEA și numerele de telefon corespunzătoare.

БЪЛГАРСКИ	4
HRVATSKI	26
ROMÂNÀ	45

Съдържание

Информация за сигурност	4	Инсталиране	18
Инструкции за безопасност	6	Електрическа връзка	19
Описание на уреда	9	Технически данни	21
Всекидневна употреба	10	Енергийна ефективност	21
Препоръки и съвети	14	ОПАЗВАНЕ НА ОКОЛНАТА СРЕДА	22
Грижи и почистване	14	ГАРАНЦИЯ НА ИКЕА	22
Отстраняване на неизправности	15		

Запазваме си правото на изменения.

Информация за сигурност

Преди монтирането и употребата на уреда, внимателно прочетете предоставените инструкции. Производителят не носи отговорност за неправилно инсталиране и употреба, предизвикани от неправилно използване. Винаги пазете инструкциите с уреда за справка в бъдеще.

Безопасност за децата и хората с ограничени способности

- Този уред може да бъде използван от деца над 8 годишна възраст, както и лица с намалени физически, сетивни и умствени възможности или лица без опит и познания, само ако те са под наблюдение или бъдат инструктирани относно безопасната употреба на уреда и възможните рискове.
- Не позволявайте на деца да си играят с уреда.
- Дръжте всичките опаковачни материали далеч от деца и ги изхвърлете, както е редно.
- Пазете децата и домашните любимци далеч от уреда, когато работи или когато изстива. Достъпните части са горещи.
- Ако уредът има устройство за детска безопасност, то трябва да се активира.

- Деца няма да извършват почистване или поддръжка на уреда без надзор.
- Деца под 3 години трябва да се държат далеч от уреда, винаги когато работи.

Общи мерки за безопасност

- **ПРЕДУПРЕЖДЕНИЕ:** Уредът и неговите достъпни части се нагорещават по време на употреба. Трябва да се внимава и да се избягва докосване на нагревателите. Деца под 8-годишна възраст трябва да се държат далеч от уреда, освен ако не са под постоянно наблюдение.
- Не използвайте уреда с външен таймер или отделна система за дистанционно управление.
- **ПРЕДУПРЕЖДЕНИЕ:** Готвене на котлон без надзор с мазнина или олио, може да е опасно и да предизвика пожар.
- **НИКОГА** не се опитвайте да загасите пожар с вода, но изключете уреда и след това покрийте пламъка напр. с капак или огнеупорно одеяло.
- **ПРЕДУПРЕЖДЕНИЕ:** Процесът на готвене трябва да бъде наблюдаван. Кратък процес на готвене трябва да се наблюдава постоянно.
- **ПРЕДУПРЕЖДЕНИЕ:** Опасност от пожар: Не съхранявайте предмети върху повърхностите за готвене.
- Не трябва да се поставят на повърхността на плочата метални предмети като ножове, вилици, лъжици и капаци, тъй като могат да се загреят.
- Не почиствайте уреда чрез почистващ апарат за пара.
- След употреба, изключете плочата от нейния ключ за управление и не разчитайте на детектора за откриване на наличие на тенджерата.
- Ако стъклокерамичната/стъклената повърхност е напукана, изключете уреда, за да избегнете вероятността от токов удар.

- Ако захранващият кабел е повреден, той трябва да се смени от производителя, оторизиран сервизен център или лица със сходна квалификация, за да се избегне опасност.
- **ПРЕДУПРЕЖДЕНИЕ:** Използвайте само предпазители за котлони разработени от производителя на уреда или опоменати от него в инструкциите за употреба, като подходящи или предпазители за котлони вградени в уреда. Използването на неподходящи предпазители може да доведе до злополуки.

Инструкции за безопасност

Инсталиране



ВНИМАНИЕ! Уредът трябва да бъде инсталиран от оторизирано лице.

- Премахнете всякакво опаковане.
- Не монтирайте или използвайте наранен уред.
- Следвайте инструкциите за инсталиране, приложени към уреда.
- Спазвайте минималната дистанция от други уреди и елементи.
- Винаги внимавайте, когато местите уреда, тъй като е тежък. Винаги използвайте предпазни ръкавици и затворени обувки.
- Уплътнете срязаните повърхности с уплътнител, за да предотвратите издуване поради влага.
- Предпазвайте долната част на уреда от пара и влага.
- Не поставяйте уреда близо до врата или под прозорец. Това предотвратява падането на гореща посуда от уреда, когато вратата или прозореца са отворени.
- Ако уреда е монтиран над шкафове, уверете се, че разстоянието между дъното на уреда и горния шкаф е достатъчно за вентилиране.

- Дъното на уреда може да се нагорещи. Уверете се, че монтирате негорим разделителен панел под уреда, за да предотвратите достъп до дъното. Вижте инструкциите за монтаж.
- Уверете се че интервала за вентилация от 2 мм между работната повърхност и предната част на долната единица е свободен. Гаранцията не покрива повреди, причинени от липса на адекватно вентилационно разстояние.

Свързване към електрическата мрежа



ВНИМАНИЕ! Риск от пожар и токов удар.

- Всички електрически връзки трябва да бъдат извършени от оторизирано лице.
- Уредът трябва да е заземен.
- Преди за извършване действие, уверете се, че уредът е изключен от електрозахранването.
- Уверете се, че параметрите на табелката с технически данни са съвместими с електрическите данни на захранващата мрежа.
- Уверете се, че уредът е инсталиран правилно. Хлабави и неправилни електрически кабели или щепсели (ако са налични) могат да доведат до пренагряване на клемите.

- Използвайте правилен кабел за захранването.
- Не позволявайте електрическите кабели да се преплитат.
- Уверете се, че е монтирана защита от токов удар.
- Закрепете кабела с притягаща скоба против опъване.
- Уверете се, че кабелът за електрозахранването и щепсела (ако е наличен) не се докосват до нагорещения уред или горещи съдове за готвене, когато включите уреда в близките контакти.
- Не използвайте разклонители или адаптери с много входове.
- Не повреждайте захранващия щепсел (ако е наличен) и захранващия кабел. Свържете се с нашия оторизиран сервизен център или електротехник за смяната на повреден захранващ кабел.
- Защитата от токов удар на горещите и изолирани части трябва да бъде затегната по такъв начин, че да не може да се отстрани без инструменти.
- Свържете кабела за захранването към контакта единствено в края на инсталацията. Уверете се, че щепселът за захранване е достъпен след инсталирането.
- Ако контактът е разхлабен, не свързвайте захранващия щепсел.
- Не издърпвайте захранващия кабел, за да изключите уреда. Винаги издърпвайте щепсела.
- Използвайте само правилни устройства за изолация: предпазни прекъсвачи на мрежата, предпазители (предпазителите от винтов тип трябва да се извадят от фасунгата), изключватели и контактори за утечка на заземяването.
- Електрическата инсталация трябва да има изолиращо устройство, което ви позволява да изключите уреда от ел. мрежата при всички полюси. Изолиращото устройство трябва да е с

ширина на отваряне на контакта минимум 3 мм.

Употреба



ВНИМАНИЕ! Риск от нараняване, изгаряния и токов удар.

- Премахнете всички опаковки, етикети и защитно фолио (ако е приложимо) преди първа употреба.
- Използвайте този уред в домашна среда.
- Не променяйте спецификациите на уреда.
- Уверете се, че вентилационните отвори не са блокирани.
- Не оставяйте уреда без надзор, докато работи.
- Настройте зоната за готвене на „изкл.“ след всяка употреба.
- Не разчитайте на детектора на тигана.
- Не поставяйте прибори или капаци от тигани и тенджери върху зоните за готвене. Могат да се нагорещят.
- Не използвайте уреда с мокри ръце или ако е в контакт с вода.
- Не използвайте уреда като работна повърхност или за съхранение.
- Ако повърхността на уреда е напукана, незабавно изключете уреда от щепсела. За да се предотврати токов удар.
- Потребители с пейсмейкър трябва да спазват дистанция най-малко 30 см от индукционната зона за готвене, когато уредът работи.
- Когато поставяте храна в горещо олио, може да пръска.



ВНИМАНИЕ! Опасност от пожар или експлозия

- Нагорещените мазнини или масло могат да предизвикат възпламеними пари. Дръжте пламъците или нагорещените предмети далеч от мазнини или масло, когато готвите с тях.

- Парите, които се освобождават от много нагорещеното масло, могат да причинят спонтанно запалване.
- Използваното масло, което съдържа хранителни остатъци, може да причини пожар при по-ниски температури, отколкото маслото, използвано първия път.
- Не поставяйте запалителни материали или предмети, които са напоени със запалителни материали, в уреда, в близост до него или върху него.

 **ВНИМАНИЕ!** Опасност от повреда в уреда.

- Не оставяйте горещи готварски съдове върху командното табло.
- Не поставяйте горещ капак на тиган върху стъклената повърхност на котлона.
- Не оставяйте готварските съдове да врят на сухо.
- Не позволявайте върху уреда да падат предмети или готварски съдове. Повърхността може да се повреди.
- Не активирайте зоните за готвене при празни готварски съдове или ако няма готварски съдове.
- Не поставяйте алуминиево фолио върху уреда.
- Съдове за готвене от чугун, алуминий или с повредено дъно, могат да надраскат стъклото/стъклокерамиката. Винаги повдигайте тези предмети нагоре, когато трябва да ги преместите по плочата за готвене.

- Този уред е предназначен само за готвене. Той не трябва да бъде използван за никакви други цели, например отопление на помещения.

Грижи и почистване

- Почиствайте редовно уреда, за да предотвратите разваляне на повърхностния материал.
- Изключете уреда и го оставете да се охлади, преди да го почистите.
- Изключете уреда от захранващата ел. мрежа преди начало на поддръжката.
- Не почиствайте уреда чрез водна струя или пара.
- Почиствайте уреда с навлажнена мека кърпа. Използвайте само неутрални препарати. Не използвайте никакви абразивни продукти, абразивни стъргалки, разтворители или метални предмети.

Изхвърляне

 **ВНИМАНИЕ!** Риск от нараняване или задушаване.

- Свържете се с общинските власти за информация за това как да изхвърлите уреда правилно.
- Изключете уреда от електрозахранването.
- Извадете захранващия ел. кабел в близост до уреда и го изхвърлете.

Описание на уреда

Разположение на повърхността за готвене

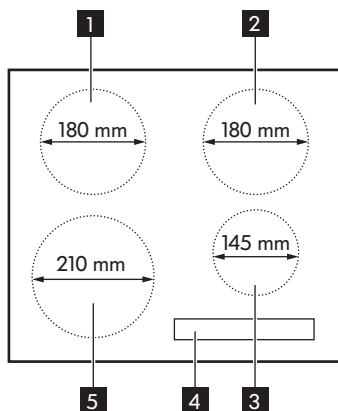





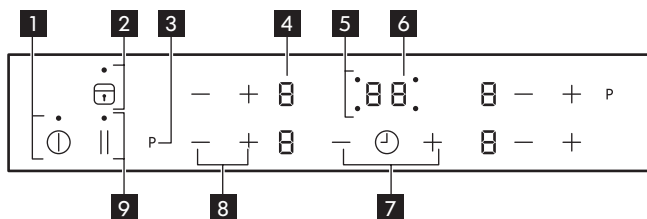



- 1** Единична зона за готвене, (180 мм) 1800 W
- 2** Единична зона за готвене (180 мм) 1800 W, с функция Бустер 2500 W
- 3** Единична зона за готвене, (145 мм) 1400 W
- 4** Контролен панел
- 5** Единична зона за готвене (210 мм) 2200 W, с функция Бустер 3200 W

Разположение на командното табло





- 1** За активиране и деактивиране на уреда.
- 2** За активиране и деактивиране на заключването на бутоните или устройството за безопасност на децата.
- 3** P За активиране на функцията Бустер (Дисплея показва).
- 4** Показание на настройката на мощността: , - .
- 5** Индикатори на таймера за зоните на готвене.
- 6** Показание на таймера: **00 - 99** минути.
- 7** + / - Увеличава или намалява времето.
- 8** + / - За увеличаване или намаляване настройката на мощността.
- 9** За да активирате функцията STOP +GO.

Дисплеи на настройката на мощността

Екран	Описание
	Зоната за готвене е изключена.
	Зоната за готвене работи.
	Функцията STOP+GO работи.
	Функцията Бустер работи.
 + число	Има неизправност. Вижте главата "Отстраняване на неизправности".
	Зоната за готвене продължава да бъде гореща (остатъчна топлина).
	Функцията Заклучване / Устройството "Заклучване за деца" работи.
	Готварският съд е неподходящ, прекалено малък или върху зоната за готвене не е поставен готварски съд.
	Функцията Автоматичното изключване работи.

Индикатор за остатъчна топлина

 **ВНИМАНИЕ!**  Съществува риск от изгаряне, вследствие на остатъчната топлина.

процеса на готвене направо на дъното на готварския съд. Стъклокерамиката се загрева от топлината на готварския съд.

Индукционните зони за готвене произвеждат топлина, необходима за

Всекидневна употреба

Ⓛ Активиране и деактивиране

Докоснете Ⓛ за 1 секунда, за да активирате или деактивирате уреда.

Автоматично изключване

Тази функция спира автоматично уреда, ако:

- всички зони за готвене са изключени.

- след включване на уреда не задавайте настройка на мощността.
- покриете който и да е от символите с предмет (кърпи, дрехи и т.н.) за повече от около 10 секунди.
- не деактивирате зоната за готвене след известно време, или не промените настройката на мощността, или ако възникне прегряване (напр. когато тенджерата ври на сухо). Символът  светва. Преди да се използва отново,

трябва да настроите зоната за готвене на [0].

Настройка на мощността	Автоматично изключване след
[1], [1] - [2]	6 часа
[3] - [4]	5 часа
[5]	4 часа
[6] - [9]	1,5 часа

i Ако се използва неподходящ съд за готвене, на дисплея светва знакът [F] и след 2 минути индикаторът за тази зона за готвене се деактивира.

Регулиране на настройката на мощността

Нагласете настройката на мощността с + за да увеличите.

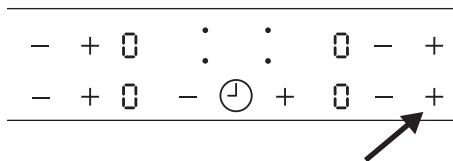

Нагласете настройката на мощността с -, за да намалите.

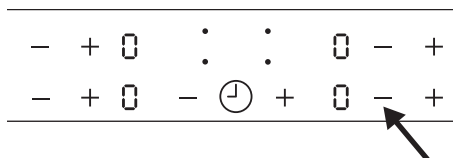

Докоснете + и - на съответната зона за готвене едновременно, за да деактивирате зоната за готвене.

Настройката ще се промени към [0].

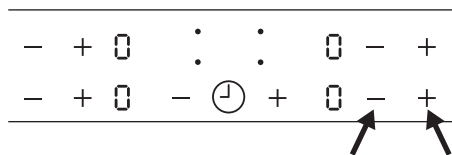

P Използване на функцията Бустер

Функцията Бустер създава допълнителна енергия за индукционните зони за готвене. Докоснете P, за да я активирате; на дисплея светва [P]. След максимално 10 минути, индукционните зони за готвене се връщат автоматично на нивото на готвене [9].

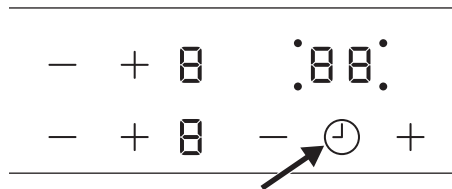

(clock icon) Използване на таймера

Докоснете (clock icon) неколкократно, докато не започне да свети индикаторът на желаната зона за готвене. Например .00 за предната дясна зона.





Докоснете + или - на Таймера, за да настроите времето между 00 и 99 минути. Когато индикаторът на зоната за готвене мига по-бавно, времето се отброява. Задайте настройката на мощността.

Когато настройката на мощността е зададена и посоченото време е изтекло, се чува звуков сигнал. **00** започва да мига и зоната за готвене се деактивира.

Докоснете , за да деактивирате функцията за избраната зона за готвене. Индикаторът на зоната за готвене мига по-бързо. Докоснете  и оставащото време започва да се отброява наобратно до **00**. Индикаторът на зоната за готвене угасва.

Таймер

Можете да използвате тази функция като **Брояч на минути**, когато уредът работи и зоните за готвене не работят. На екрана за мощност се показва **0**.



За да деактивирате функцията, натиснете . Докоснете  или  за задаване на време.

Когато времето свърши, се чува звуков сигнал и **00** светва. Докоснете , за да спрете сигнала.

 Тази функция не влияе върху работата на зоните за готвене.

STOP+GO



Функцията превключва всички работещи зони за готвене на най-ниската настройка на мощността . Когато работи тази функция, настройката на мощността не може да бъде променяна. Функцията не спира функцията на таймера.

- За да активирате тази функция, натиснете . Символът  светва.
- За да деактивирате тази функция, натиснете . Светва настройката на мощността, която сте задали преди това.

Заклучване

Когато зоните за готвене работят, можете да заключите командното табло, но не и да деактивирате уреда. Така се предотвратяват случайни промени на настройката на мощността.

Първо задайте настройката на мощността.

За да стартирате функцията, натиснете . Символът  светва за 4 секунди. Таймерът остава включен.



За да спрете функцията, натиснете . Светва настройката на мощността, която сте задали преди това.

Когато спрете уреда, спирате също и тази функция.



Устройството "Заклучване за деца"

Тази функция предотвратява неволно използване на уреда.



За да активирате устройството за безопасност на деца

- Активирайте уреда чрез . **Не задавайте настройка на мощността.**
- Докоснете  за 4 секунди. Символът  светва.

За да деактивирате функцията за безопасност на деца

- Активирайте уреда чрез . **Не задавайте настройка на мощността.** Докоснете  за 4 секунди. Символът  светва.







- Деактивирайте уреда чрез .
- #### За да отмените функцията за безопасност на деца само за едно време на готвене

- Активирайте уреда чрез ①. Символът  светва.
- Докоснете  за 4 секунди. **Задайте настройката на мощността в рамките на 10 секунди.** Можете да работите с уреда.
- Когато деактивирате уреда с ①, функцията за безопасност на децата отново ще работи.

OffSound Control (Деактивиране и активиране на звуковите сигнали)

Първоначално звуковите сигнали на уреда са включени.

Сигнали за активиране и деактивиране:

1. Деактивирайте уреда.
2. Докоснете ① за 3 секунди. Дисплеят светва и изгасва.
3. Натиснете  за 3 секунди.  или  ще светне.
4. Докоснете  от таймера, за да изберете едно от следните:
 -  - звукът е изключен.
 -  - звукът е включен.

За да потвърдите своя избор, изчакайте докато уредът се деактивира автоматично.

-  Ако случайно натиснете ①, се появява списък с кодове. Това е от значение само за целите на сервизното обслужване. За да излезете от това меню, докоснете ① отново или изчакайте, докато плотът се деактивира автоматично.

Когато функцията е зададена на , ще чувате звуков сигнал, само когато:

- натиснете ①
- функцията Minute Minder изгасва,
- поставите нещо върху командното табло.

-  Ако има проблем с електрическото захранване и уредът се деактивира, той не запазва предишните настройки.

Функция за обмен на мощност

Функцията за подмяна на мощността разделя максималната налична мощност между двете зони за готвене, създавайки двойка(виж картинка). Функцията Бустер може да направи така, че максималната наличната мощност на една двойка е превишена. Втората зона за готвене ще се намали автоматично до по-ниско ниво на мощност. Екранът за настройка на захранването на намалената зона се променя между избраните и максималните нива на мощност за около 5 секунди. Когато чуете сигнал, дисплеят показва максималната налична мощност.

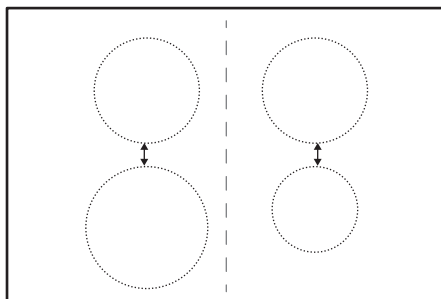

Препоръки и съвети

Шумове по време на работа

- i** Когато дадена зона за готвене е активна, може за кратко да се появи миризма. Това е характеристика на всички стъклокерамични зони за готвене и не оказва влияние върху функционирането или срока на експлоатация на уреда.

Готварски съдове за уреди с индукционни зони за готвене

- i** Използвайте индукционните зони с правилни готварски съдове.

Материал на готварския съд

- подходящ:** чугун, стомана, емайлирана стомана, неръждаема стомана, с многослойно дъно (с маркировка за съвместимост от производителя).
- неподходящ:** алуминий, мед, месинг, стъкло, керамика, порцелан.

Съдът за готвене е подходящ за индукционна плоча, ако...

- ... малко количество вода завира много бързо на зона, настроена на най-високата настройка на мощността...

- ... магнитът тегли към дъното на готварския съд.

- i** Дъното на готварските съдове трябва да е възможно най-дебело и равно.

Размери на готварски съдове

Индукционните зони за готвене се приспособяват автоматично към размера на дъното на готварския съд. Но той трябва да има минимален диаметър, в зависимост от размера на зоната за готвене.

Зона за готвене	Диаметър на готварски съд [мм]
Задна дясна зона за готвене	145 - 180
Предна дясна зона за готвене	125 - 145
Задна лява зона за готвене	145 - 180
Предна лява зона за готвене	180 - 210

Грижи и почистване

Обща информация

- ⚠ ВНИМАНИЕ!** Изключете уреда и го оставете да се охлади, преди да го почистите.

- ⚠ ВНИМАНИЕ!** По съображения за безопасност уредът не трябва да се почиства с машина с парна струя или пара под налягане.

 **ВНИМАНИЕ!** Остри предмети и абразивни почистващи препарати ще увредят уреда. Почиствайте уреда и премахвайте остатъците с вода течен миялен препарат след всяка употреба. Премахвайте и остатъците от почистващи вещества!

 Надрасквания или тъмни петна по стъклокерамичната повърхност, които не могат да бъдат отстранени, не влияят на функционирането на уреда.

Отстраняване на остатъците от храна и спечените следи

1. Храна съдържаща захар, найлонови, станиолови остатъци, трябва да се

премахват веднага, най-подходящ инструмент за почистване на стъклена повърхност е стъргалка (не е включена в доставката на уреда). Поставете стъргалката на стъклокерамичната повърхност под ъгъл и премахнете остатъците, като плъзгате острието по повърхността. Избършете уреда с влажна кърпа и малко течен препарат за почистване. Накрая подсушете уреда, като използвате чиста кърпа.

2. Следи от варовик, вода, капки мазнина, бляскави металически обезцветявания трябва да се премахват, след като уредът е изстинал, с помощта на препарат за стъклокерамика или неръждаема стомана.

Отстраняване на неизправности

 **ВНИМАНИЕ!** Вж. глава "Безопасност".

Как да постъпите, ако...

Проблем	Възможна причина	Отстраняване
Уредът не може да се активира или не работи.	Уредът не е свързан към електрозахранването или е свързан неправилно.	Проверете дали уредът е свързан правилно към електрозахранването. Уверете се, че сте направили правилна инсталация, като се обадите на оторизиран монтажник.
	След активиране на устройството са изминали повече от 10 секунди.	Активирайте уреда отново.
	Активирано е устройството за безопасност на децата или заключването на бутоните  .	Изключете устройството за безопасност на децата (вж. раздел "Устройство за безопасност на децата" или "Заключване").
	Няколко символа са докоснати едновременно.	Докоснете само един символ.
Прозвучава звуков сигнал, уредът се деактивира.	Един или повече символа са били покрити за повече от 10 секунди.	Разчистете около символите.
Дисплеят превключва между две настройки на мощността.	Системата за обмен на мощността намалява мощността на тази зона за готвене.	Вж. раздела "Обмен на мощността".
Индикаторът за остатъчна топлина не показва нищо.	Зоната за готвене е била включена само за кратко време и следователно не е гореща.	Ако се предполага, че зоната за готвене трябва да бъде топла, се свържете с центъра за следпродажбено обслужване.
Няма сигнал, когато докоснете символи на таблото.	Сигналите са деактивирани.	Активирайте сигналите. Вижте OffSound Control .

Проблем	Възможна причина	Отстраняване
<p>F светва на дисплея за настройка на мощността.</p>	<p>Неподходящ съд за готвене.</p>	<p>Използвайте подходящи готварски съдове.</p>
	<p>Върху зоната за готвене липсва готварски съд.</p>	<p>Поставете готварски съд върху зоната за готвене.</p>
	<p>Диаметърът на дъното на готварския съд е прекалено малък за зоната за готвене.</p>	<p>Преместете го на по-малка зона за готвене.</p>
<p>символът E плюс цифра се появява на дисплея за време.</p>	<p>Грешка в електронен компонент.</p>	<p>Изключете уреда от електрозахранването за няколко минути. Премахнете бушона, изчакайте една минута и монтирайте бушона отново. Ако проблемът се появи отново си уверете, че сте направили правилна инсталация, като се обадите на оторизиран монтажник.</p>
<p>E3 светва на дисплея за време, след като включите уреда.</p>	<p>Електрическата връзка е изпълнена неправилно.</p>	<p>Проверете дали уредът е свързан правилно към електрозахранването. Уверете се, че сте направили правилна инсталация, като се обадите на оторизиран монтажник.</p>
<p>E4 светва на дисплея за време.</p>	<p>Работи защитата срещу прегряване на зоната за готвене.</p>	<p>Деактивирайте уреда. Отстранете горещия готварски съд. След около 30 секунди активирайте зоната за готвене отново. E4 трябва да изчезне, а индикаторът за остатъчна топлина може да остане. Охладете готварския съд и го проверете, като прегледате раздел "Готварски съдове за индукционни зони за готвене".</p>

Проблем	Възможна причина	Отстраняване
 светва на дисплея за време.	Електрическата връзка е изпълнена неправилно. Плочата е свързана само към една фаза.	Проверете дали уредът е свързан правилно към електрозахранването. Уверете се, че сте направили правилна инсталация, като се обадите на оторизиран монтажник.
	Електрониката може да е повредена.	Свържете се с кол центъра на магазина на IKEA.IKEA
Може да чуете постоянен звуков сигнал.	Електрическата връзка е изпълнена неправилно.	Изключете плочата от захранващата ел. мрежа. Уверете се, че сте направили правилна инсталация, като се обадите на оторизиран монтажник.

Ако има грешка, първо опитайте да намерите решение на проблема сами. Ако не можете да намерите решение на проблема сами, се обърнете към кол центъра на магазина на IKEA . Можете да намерите пълен списък на контактите, определени от IKEA, в края на това ръководство.



Ако сте боравили с уреда по неправилен начин или инсталирането не е извършено от правоспособен техник, посещението на техник от Сервиза за поддръжка или дилър може да не бъде безплатно, въпреки че е в гаранционния срок.

Инсталиране



ВНИМАНИЕ! Вж. глава "Безопасност".

Обща информация

-  При инсталиране трябва да се спазват законите, разпоредбите, директивите и стандартите (правила и разпоредби за безопасност при работа с електрически ток, правилното рециклиране в съответствие със действащите разпоредби и т.н.), които са в сила в страната на потребителя!

Важно!

- За минималните разстояния от другите уреди или шкафове и допълнителна информация за инсталацията вижте Инструкцията за монтаж.
- Ако няма фурна под плочата, поставете разделителен панел на минимално разстояние от 20 мм, считано от долната част на плочата.
- Да не се използва силиконово уплътнение между уреда и работния плот.

Електрическа връзка

-  **ВНИМАНИЕ!** Вж. глава "Безопасност".

-  **ВНИМАНИЕ!** Всички електрически връзки трябва да бъдат извършени от оторизирано лице.

Свързване към електрическата мрежа

- Преди свързване проверете дали номиналното напрежение на уреда, отбелязано на табелката с основните данни, отговаря на наличното напрежение. Табелката с основните данни е разположена на долната облицовка на плочата.
- Следвайте схемата на свързване (тя е разположена под повърхността на отливката на плочата).
- Използвайте само оригинални резервни части, осигурени от сервиз за резервни части.
- Този уред не се доставя с захранващ кабел. Купете подходящ кабел от

специализиран дистрибутор. Еднофазната и двуфазната връзка изискват захранващ кабел с минимум 70°C температурна стабилност. Кабелът е предоставен с крайна втулка. Съгласно наредбите IEC използвайте за еднофазна връзка: захранващ кабел 3 x 4 мм² и за двуфазна връзка: захранващ кабел 4 x 2,5 мм². Моля, задължително спазвайте тези национални наредби.

- Вие трябва да имате устройства за изключване, инкорпорирани в фиксираната схема на свързване.
- Трябва да имате връзка и свързващи връзки, както е показано на схемата за свързване.
- Заземяващият проводник е свързан към клемата и трябва да е по-дълъг от тоководещите проводници.
- Закрепете свързващия кабел с кабелни скоби или клеми.

Схема за свързване на плочата

Еднофазова връзка 220 V - 240 V ~

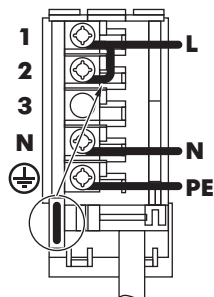

Двухфазова връзка 400 V 2L-1N ~

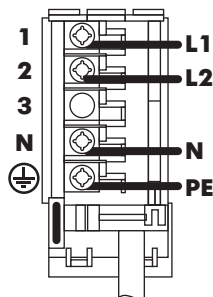

i Поставете моста между винтовете, както е показано.

Основна връзка за захранване 1-фазно

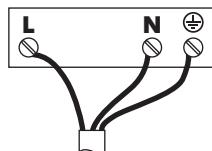

Цветовете на окабеляване:

-  Жълто/зелено
- N Син
- L Черен или кафяв

Основна връзка за захранване 2-фазно

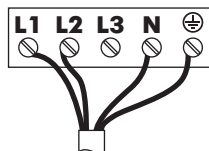

Цветовете на окабеляване:

-  Жълто/зелено
- N Син
- L1 Черен
- L2 Кафяв

i Затегнете здраво винтовете на клемата!





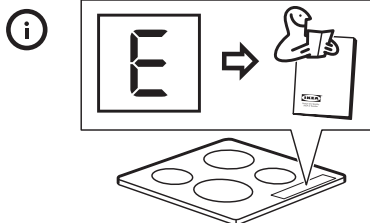
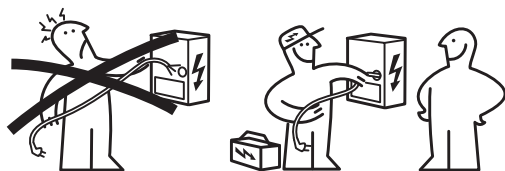

След като свържете плота към мрежата, проверете дали всички зони за готвене са готови за използване. Поставете съд с малко вода в зоната и за кратко време настройте настройките за захранване за всяка зона до максималното ниво.

i Ако на дисплея се появи символ **EE** или **EB**, след като активирате плота за първи път, вижте раздела "Отстраняване на неизправности".



Технически данни

Табелка с основни данни

Made in Germany © Inter IKEA Systems B.V. 303.688.22 21552 IKEA of Sweden AB SE - 343 81 Älmhult	 Design and Quality IKEA of Sweden	Model MATMÄSSIG Typ 60 GAD D5AU 7,4kW PNC 949 594 429 00 S NO 220V-240V AC 50-60 Hz     ~ 230 V DGT	
--	---	--	---

Горната фигура представлява табелката с данни на уреда (без серийния номер, който е конкретен за всеки продукт), която се намира на долната повърхност на неговия корпус.

Уважаеми клиенти, пазете допълнителната табелка с данни на

мястото, където съхранявате ръководството за потребителя. Това ще ни улесни, тъй като ще можем да идентифицираме с точност вашата плоча, в случай че се нуждаете от нашата помощ. Благодарим ви за съдействието!

Енергийна ефективност

Информация за продукта съгласно EU 66/2014

Идентификация на модела		MATMÄSSIG 303.688.22
Тип котлон		Вградени котлони
Брой зони за готвене		4
Загриваща технология		Индукция

Диаметър на кръгли зони за готвене (Ø)	Предна лява Задна лява Предна дясна Задна дясна	21,0 см 18,0 см 14,5 см 18,0 см
Енергийна консумация на зона за готвене (EC electric cooking)	Предна лява Задна лява Предна дясна Задна дясна	190,2 Wh / kg 184,4 Wh / kg 188,2 Wh / kg 184,4 Wh / kg
Енергийна консумация на котлона (EC electric hob)		186,8 Wh / kg

EN 60350-2 - Домашни ел. уреди за готвене - Част 2: Котлони - Методи за измерване на ефективността

Енергоспестяващи

Може да спестите енергия по време на ежедневното ви готвене, ако следвате съветите по-долу.

- Когато загревате вода използвайте само количеството което ви трябва.
- Ако е възможно, винаги поставяйте капак на готварските съдове.

- Преди да активирате зоните за готвене, поставете съдовете за готвене върху тях.
- Сложете малките готварски съдове на малките зони за готвене.
- Сложете готварските съдове върху центъра на зоната за готвене.
- Използвайте остатъчната топлина, за да запазите храната топла или да я разтопите.

ОПАЗВАНЕ НА ОКОЛНАТА СРЕДА

Рециклирайте материалите със символа . Поставяйте опаковките в съответните контейнери за рециклирането им. Помогнете за опазването на околната среда и човешкото здраве, както и за рециклирането на отпадъци от електрически и електронни уреди. Не

изхвърляйте уредите, означени със символа , заедно с битовата смет. Върнете уреда в местния пункт за рециклиране или се обърнете към вашата общинска служба.

ГАРАНЦИЯ НА ИКЕА

За какъв срок е валидна гаранцията на ИКЕА?

Тази гаранция е валидна в продължение на пет (5) години след първоначалната дата на покупка на вашия уред от ИКЕА, освен ако уредът е с наименование

LAGAN, в който случай гаранцията е само две (2) години. Като доказателство за покупката се изисква първоначалната касова бележка. Ако в рамките на гаранционния срок бъде извършена сервизна работа, това не удължава гаранционния срок за уреда или за новите части.

Кой уред не се покрива от гаранцията от пет (5) години на IKEA?

Гамата уреди с наименование LAGAN и всички уреди, закупени от IKEA преди 1-ви август 2007.

Кой извършва сервизното обслужване?

Доставчикът на сервизно обслужване на IKEA извършва обслужване посредством свои собствени сервиси или мрежа от упълномощени сервизни партньори.

Какво покрива тази гаранция?

Гаранцията покрива дефекти на уреда, които са предизвикани от дефектна конструкция или дефекти в материалите, настъпили след датата на покупка от IKEA. Тази гаранция важи само при домашна употреба. Изключенията са посочени под заглавие "Какво не се покрива от тази гаранция?". В рамките на гаранционния срок се покриват разходите за отстраняване на дефекта, като ремонти, части, труд и пътуване, при условие че уредът е достъпен за ремонт без специални разноски и че дефектът е свързан с неизправна конструкция или дефект в материалите, покриван от гаранцията. При тези условия се прилагат Директивите на ЕС (№ 99/44/ЕО) и съответната местна нормативна уредба. Сменените части стават собственост на IKEA.

Какво ще направи IKEA, за да отстрани проблема?

Определеният сервизен доставчик на IKEA ще провери продукта и ще реши по свое усмотрение дали той се покрива от тази гаранция. Ако се установи, че се покрива, сервизният доставчик на IKEA или негов упълномощен сервизен партньор чрез своя собствен сервиз по свое усмотрение или ще ремонтира дефектния продукт, или ще го смени със същия или сравним такъв.

Какво не се покрива от тази гаранция?

- Нормално износване и изхбяване
- Умишлена или предизвикана от небрежност повреда, повреда, предизвикана от неспазване на инструкциите за работа, от неправилно инсталиране или от свързване към неподходящо напрежение, повреда, предизвикана от химична или електрохимична реакция, ръжда, корозия или повреда от вода, включително, но не само повреда, предизвикана от прекомерно количество варовик в подаваната вода, повреда, предизвикана от ненормални условия на околната среда.
- Консумативи, включително батерии и електрически крушки.
- Нефункционални и декоративни части, от които не зависи нормалното използване на уреда, включително драскотини и възможни разлики в цветовете.
- Случайна повреда, предизвикана от чужди тела или матери, както и почистване и отпушване на филтри, системи за оттичане или чекмеджета за сапун.
- Повреда на следните части: стъклокерамика, принадлежности, кошици за съдове и прибори, тръби за подаване и оттичане, уплътнения, електрически крушки и плафони на крушки, ключове, корпуси и части на корпуси. С изключение на случаите, когато такива повреди могат да се

докажат като предизвикани от дефекти в производството.

- Случаи, в които не е установен дефект при посещението на техник.
- Ремонти, които не са извършени от посочените от нас сервизни доставчици и/или упълномощени сервизни партньори или при които са използвани неоригинални части.
- Ремонти, предизвикани от инсталация, която е дефектна или не отговаря на спецификациите.
- Употреба на уреда в среда, която не е домашна, т. е. професионална употреба.
- Повреди от транспортиране. Ако клиентът сам транспортира продукта до дома си или друг адрес, IKEA не носи отговорност за повреди, които могат да възникнат при транспортирането. Ако обаче IKEA доставя продукта до адреса за доставка на клиента, то повреда на продукта, която възникне при такава доставка, се покрива от тази гаранция.
- Цена за извършване на първоначално инсталиране на уреда на IKEA. Ако обаче доставчик на услуги на IKEA или негов оторизиран сервизен партньор ремонтира или замени уреда при условията на тази гаранция, то доставчикът на услуги или неговият оторизиран сервизен партньор ще инсталират повторно ремонтния уред или заменящия уред, ако това е необходимо.

Това ограничение не важи за работата без дефекти, извършена от квалифициран специалист с използване на наши оригинални части с цел да се пригоди уредът към спецификациите за техническа безопасност на друга страна от ЕС.

Как се прилага законодателството на страната

Гаранцията на IKEA ви дава определени законови права, които отговарят на или превишават всички местни законови изисквания, които може да са различни за различните страни.

Област на валидност

За уреди, закупени в една страна от ЕС и пренесени в друга страна от ЕС, сервиз се осигурява в рамките на гаранционните условия, нормални за новата страна. Задължение за извършване на сервиз в рамките на гаранцията съществува само ако:

- уредът отговаря на и е инсталиран в съответствие с техническите спецификации на страната, в която е направен гаранционният иск;
- уредът отговаря на и е инсталиран в съответствие с Инструкциите за инсталиране и Информацията за безопасност в Ръководството за потребителя.

Специализиран сервиз за поддръжка на уреди на IKEA:

Не се колебайте да се обърнете към сервиза за поддръжка на IKEA за следното:

1. иск при условията на тази гаранция;
2. въпроси за разясняване на инсталирането на уред на IKEA в специализираните кухненски мебели на IKEA. Сервизът не може да дава разяснения, свързани с:
 - общото инсталиране на кухни IKEA;
 - свързване към електроинсталацията (ако уредът е предоставен без щепсел и кабел), към водопровод и газова инсталация, тъй като то трябва да се извърши от упълномощен сервизен техник.
3. въпроси за разясняване по съдържанието на ръководство за

потребителя и спецификации на уреда на IKEA.

За да се осигури предоставянето на най-добрата помощ за вас, прочетете внимателно Инструкциите за инсталиране и/или раздела "Ръководство за потребителя" в тази книжка, преди да се обърнете към нас.

Как да ни намерите, ако се нуждаете от нашия сервиз



Проверете на последната страница на това ръководство за пълния списък на лица за контакт, определени от IKEA, и телефонните номера в съответната страна.

- i** За да ви предоставим по-бързо обслужване, препоръчваме да използвате определените телефонни номера от списъка накрая на това ръководство. Използвайте винаги номерата от списъка в книжката, предназначена за уреда, за който се нуждаете от помощ. Преди да ни се обадите, погрижете се да имате под ръка номера на артикул на IKEA (8-цифрен код) за уреда, за който се нуждаете от помощ.

i ЗАПАЗЕТЕ КАСОВАТА БЕЛЕЖКА ОТ ПРОДАЖБАТА!

Това е вашето доказателство за покупка и е необходимо, за да бъде гаранцията в сила.

Обърнете внимание, че на касовата бележка е даден и номерът на артикул на IKEA (8-цифрен код) за всеки от уредите, които сте закупили.

Необходима ли ви е допълнителна помощ?

За всички допълнителни въпроси, които не са свързани със сервизно обслужване, се обръщайте към центъра за обслужване в нашия най-близък магазин на IKEA. Препоръчваме внимателно да прочетете документацията на уреда, преди да се обърнете към нас.

Sadržaj

Informacije o sigurnosti	26	Postavljanje	38
Sigurnosne upute	28	Spajanje na električnu mrežu	39
Opis proizvoda	30	Tehnički podaci	40
Svakodnevna uporaba	31	Energetska učinkovitost	41
Savjeti	35	BRIGA ZA OKOLIŠ	42
Čišćenje i održavanje	35	JAMSTVO TVRTKE IKEA	42
Rješavanje problema	36		

Zadržava se pravo na izmjene.

Informacije o sigurnosti

Prije postavljanja i uporabe uređaja, pažljivo pročitajte priložene upute. Proizvođač nije odgovoran alo nepravilno postavljanje i uporaba uzrokuju ozljede i oštećenja. Uvijek držite upute s uređajem, za buduću referencu.

Sigurnost djece i slabijih osoba

- Ovaj uređaj mogu koristiti djeca od 8 godina pa na više i osobe smanjenih tjelesnih, osjetilnih ili mentalnih mogućnosti ili osobe koje ne raspolažu iskustvom ili znanjem ako su pod nadzorom osobe odgovorne za njihovu sigurnost i rade po uputama koje se odnose na sigurno korištenje uređaja te razumiju uključene opasnosti.
- Ne dozvolite djeci da se igraju s uređajem.
- Sva pakiranja držite izvan dohvata djece i odlažite ih na odgovarajući način.
- Djeci i kućnim ljubimcima ne dozvoljavajte približavanje uređaju dok je u radu ili dok se hladi. Pristupačni dijelovi su vrući.
- Ako uređaj ima sigurnosno zaključavanje za zaštitu djece, morate ga aktivirati.
- Bez nadzora djeca ne smiju čistiti uređaj i provoditi održavanje koje izvršava korisnik.

- Djecu mlađu od 3 godine potrebno je držati podalje od uređaja tijekom cijelog vremena uporabe uređaja.

Opća sigurnost

- UPOZORENJE: Uređaj i njegovi dostupni dijelovi zagrijavaju se tijekom uporabe. Pazite da ne dodirujete grijače. Djeca mlađa od 8 godine trebaju se držati podalje ako nisu pod trajnim nadzorom.
- Ne upravljajte uređajem pomoću vanjskog uređaja za podešavanja vremena ili preko odvojenog sustava za daljinsko upravljanje.
- UPOZORENJE: Kuhanje na ploči za kuhanje bez nadzora uz upotrebu masnoće ili ulja može biti opasno i može dovesti do požara.
- Vatru NIKADA ne gasite vodom već isključite uređaj i tada prekrijte vatru, npr. poklopcem ili protupožarnim prekrivačem.
- OPREZ: Postupak kuhanja potrebno je nadgledati. Kratkotrajni postupak kuhanja potrebno je stalno nadgledati.
- UPOZORENJE: Opasnost od požara: Stvari ne držite na površinama za kuhanje.
- Metalne predmete kao što su noževi, vilice, žlice i poklopce ne stavljajte na površinu ploče za kuhanje jer će se zagrijati.
- Za čišćenje uređaja ne upotrebljavajte uređaje za parno čišćenje.
- Nakon uporabe, isključite element ploče za kuhanje odgovarajućom kontrolom, a ne oslanjajte se na detektor posuđa.
- Ako je staklokeramička/staklena površina napuknuta, isključite uređaj kako biste spriječili mogućnost električnog udara.
- Ako je kabel za napajanje oštećen, proizvođač, ovlašteni servisni centar ili osoba sličnih kvalifikacija moraju ga zamijeniti kako bi se izbjegla opasnost.

- **UPOZORENJE:** Koristite samo zaštitu ploče za kuhanje koju je napravio proizvođač uređaja za kuhanje, koje je je u uputama za uporabu proizvođač naveo kao prikladne ili one koji su isporučeni s uređajem. Uporaba neodgovarajuće zaštite može uzrokovati nesreće.

Sigurnosne upute

Postavljanje

- ⚠ **UPOZORENJE!** Uređaj mora postaviti ovlaštenu instalater.
- Odstranite svu ambalažu.
- Ne postavljajte i ne koristite oštećeni uređaj.
- Slijedite upute za postavljanje isporučene s uređajem.
- Održavajte minimalnu udaljenost od drugih uređaja i kuhinjskih elemenata.
- Prilikom pomicanja uređaja uvijek budite pažljivi jer je uređaj težak. Uvijek nosite zaštitne rukavice i zatvorenu obuću.
- Izrezane površine zabrtvite sredstvom za brtvljenje kako biste spriječili bubrenje uzrokovano vlagom.
- Donji dio uređaja zaštite od pare i vlage.
- Uređaj ne postavljajte u blizini vrata ili ispod prozora. Na taj se način sprječava pad vrućeg posuđa kada se vrata ili prozor otvore.
- Ako je uređaj postavljen iznad ladica uvjerite se da je prostor između dna uređaja i gornje ladice dovoljan za cirkulaciju zraka.
- Može se zagrijati dno uređaja. Preporučamo da ispod uređaja postavite nezapaljivu pregradnu ploču kako biste spriječili pristup dnu. Pogledajte upute za sastavljanje.
- Pazite da je prostor za ventilaciju između radne ploče i prednjeg ruba jedinice ispod nje, veličine 2 mm, slobodan. Jamstvo ne pokriva oštećenja uzrokovana nedostatkom odgovarajućeg prostora za ventilaciju.

Spajanje na električnu mrežu

- ⚠ **UPOZORENJE!** Opasnost od požara i strujnog udara.
- Sve električne priključke treba izvršiti ovlaštenu instalater.
- Uređaj mora biti uzemljen.
- Prije obavljanja svih zahvata provjerite je li uređaj isključen iz električne mreže.
- Uvjerite se da su parametri na natpisnoj pločici kompatibilni s električnim detaljima napajanja.
- Provjerite je li uređaj pravilno postavljen. Labavi i neispravni spojevi kabela napajanja ili utikača (ako postoji) mogu prouzročiti pregrijavanje priključka.
- Koristite odgovarajući kabel napajanja.
- Pazite da se električni kabeli ne zapletu.
- Provjerite je li ugrađena zaštita od strujnog udara.
- Na kabelu koristite spojnice.
- Pazite da kabel napajanja ili utikač (ako postoji) ne dodiruju vrući uređaj ili vruće posuđe kada priključujete uređaj u obližnje utičnice.
- Ne koristite višeputne utikače i produžne kabele.
- Pazite da ne oštetite utikač (ako postoji) ili kabel napajanja. Za zamjenu kabela napajanja kontaktirajte ovlaštenu servis ili električara.
- Zaštita od strujnog udara dijelova pod naponom i izoliranih dijelova mora biti pričvršćena na takav način da se ne može ukloniti bez alata.
- Utikač kabela napajanja utaknite u utičnicu tek po završetku postavljanja.

Provjerite postoji li pristup utikaču nakon postavljanja.

- Ako je utičnica labava, nemojte priključivati utikač.
- Ne povlačite kabel napajanja kako biste izvukli utikač iz utičnice. Uvijek uhvatite i povucite utikač.
- Koristite samo odgovarajuće izolacijske uređaje: automatske sklopke, osigurače (osigurače na uvrtnje izvaditi iz ležišta), sklopke i releje zemnog spoja.
- Električna instalacija mora imati izolacijski uređaj koji vam omogućuje iskapčanje uređaja iz električne mreže na svim polovima. Izolacijski uređaj mora imati kontakte s otvorom od minimalno 3 mm.

Upotreba

⚠ UPOZORENJE! Opasnost od ozljede, opekline ili strujnog udara.

- Prije prve upotrebe uklonite ambalažu, naljepnice i zaštitne folije (ako postoje).
- Ovaj uređaj upotrebljavajte u kućanstvu.
- Ne mijenjajte specifikacije ovog uređaja.
- Pazite da otvori za ventilaciju nisu blokirani.
- Uređaj ne ostavljajte bez nadzora dok radi.
- Polje kuhanja postavite na "isključeno" nakon svake uporabe.
- Ne oslanjajte se na prepoznavanje posude.
- Pribor za jelo ili poklopce lonaca ne stavljajte na zone kuhanja. Mogu se jako zagrijati.
- Ne upravljajte uređajem vlažnim rukama ili kada je u doticaju s vodom.
- Uređaj ne koristite kao radnu površinu ili za čuvanje stvari.
- Ako je površina uređaja napukla, uređaj odmah isključite iz električne mreže. Na taj način sprječavate strujni udar.
- Korisnici s ugrađenim elektrostimulatorom srca moraju biti

najmanje 30 cm udaljeni od indukcijskih zona kuhanja kad uređaj radi.

- Kada hranu stavite u vruće ulje, ono može prskati.

⚠ UPOZORENJE! Opasnost od požara i opekotina

- Masti i ulja prilikom zagrijavanja mogu stvoriti zapaljive pare. Plamen ili zagrijane predmete držite dalje od masti i ulja kad kuhate s njima.
- Pare koje ispušta vrlo vruće ulje mogu uzrokovati spontano izgaranje.
- Korišteno ulje koje sadrži ostatke hrane, može uzrokovati vatru pri nižim temperaturama nego ulje koje se koristi prvi put.
- Zapaljive predmete ili predmete navlažene zapaljivim sredstvima ne stavljajte u uređaj, pored ili na njega.

⚠ UPOZORENJE! Postoji opasnost od oštećenja uređaja.

- Vruće posuđe ne držite na upravljačkoj ploči.
- Ne stavljajte vrući poklopac na staklenu površinu ploče za kuhanje.
- Nemojte dopustiti da tekućina u posuđu ispari.
- Pazite da vam predmeti ili posuđe na padnu na uređaj. Površina se može oštetiti.
- Zone kuhanja ne koristite s praznim posuđem ili bez posuđa.
- Na uređaj nemojte stavljati aluminijsku foliju.
- Posuđe od lijevanoga željeza, aluminija ili posuđe s oštećenim dnom može ogrebat i staklo/staklokeramiku. Te predmete uvijek podignite kada ih morate pomaknuti na površini za kuhanje.
- Ovaj uređaj namijenjen je isključivo kuhanju. Ne smije se koristiti za druge namjene, primjerice grijanje prostorije.

Čišćenje i održavanje

- Uređaj redovito čistite kako biste spriječili oštećenje materijala površine.
- Uređaj isključite i pustite da se ohladi prije čišćenja.
- Iskopčajte uređaj iz napajanja električne mreže prije održavanja.
- Za čišćenje uređaja ne koristite raspršivanje vode i pare.
- Uređaj očistite vlažnom mekom krpom. Koristite isključivo neutralni deterdžent. Nikada ne koristite abrazivna sredstva,

abrazivne spužvice za ribanje, otapala ili metalne predmete.

Odlaganje

⚠ UPOZORENJE! Opasnost od ozljede ili gušenja.

- Za informacije o pravilnom odlaganju uređaja kontaktirajte komunalnu službu.
- Iskopčajte uređaj iz napajanja.
- Odrežite kabel napajanja blizu uređaja i odložite ga.

Opis proizvoda

Izgled površine za kuhanje

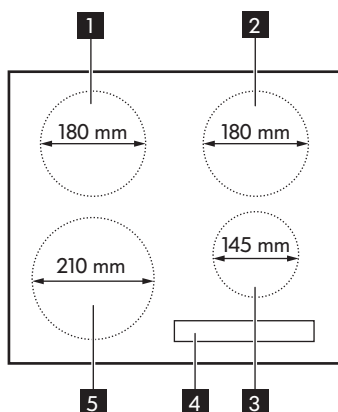





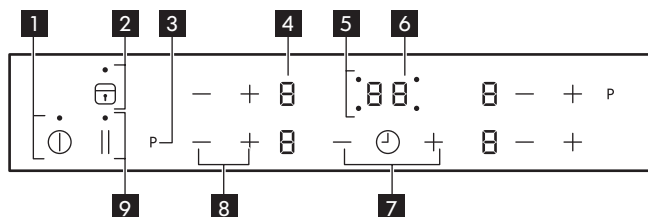

- 1 Jednostruka zona kuhanja (180 mm) 1800 W
- 2 Jednostruka zona kuhanja (180 mm) 1800 W, s funkcijom Booster 2500 W
- 3 Jednostruka zona kuhanja (145 mm) 1400 W
- 4 Upravljačka ploča
- 5 Jednostruka zona kuhanja (210 mm) 2200 W, s funkcijom Booster 3200 W











Izgled upravljačke ploče





- 1 ⓐ Za uključenje i isključenje uređaja.

- 2**  Za uključenje ili isključenje zaključavanja ili uređaja za sigurnost djece.
- 3** **P** Za uključenje pojačanja (Zaslon prikazuje ).
- 4** Zaslon postavki snage:  ,  - .
- 5** Indikatori tajmera zona kuhanja. 
- 6** Zaslon tajmera: **00 - 99** minuta.
- 7** **+** / **-** Za povećanje ili smanjenje vremena.
- 8** **+** / **-** Za povećanje ili smanjenje postavki snage.
- 9** **||** Za uključenje funkcije STOP+GO.

Prikazi postavke snage

Opis	funkcije
	Zona kuhanja je isključena.
 - 	Polje kuhanja je uključeno.
	Funkcija STOP+GO radi.
	Uključena je funkcija pojačivača.
 + znamenka	Došlo je do kvara. Pogledajte poglavlje "Rješavanje problema".
	Polje kuhanja još je uvijek vruće (preostala toplina).
	Blokiranje /Blokiranje radi zaštite djece funkcija radi.
	Posuđe nije prikladno, premalo je ili nema posuđa na zoni kuhanja.
	Funkcija Automatsko isključivanje radi.

Prikaz preostale topline

-  **UPOZORENJE!**  Postoji opasnost od opekotina uslijed preostale topline.

Indukcijska polja kuhanja stvaraju toplinu potrebnu za kuhanje izravno na dnu posuđa. Staklokeramika se grije uslijed topline posuđa.

Svakodnevna uporaba



① Uključivanje i isključivanje







Dodirnite ① u trajanju od 1 sekunde za uključivanje ili isključivanje uređaja.



Automatsko isključivanje

Ova funkcija automatski isključuje uređaj ako:

- su sve zone kuhanja isključene.

- ne postavite snagu nakon uključanja uređaja.
- prekrijete bilo koji simbol predmetom (posuda za kuhanje, krpa itd.) duže od otprilike 10 sekundi.
- ne isključite zonu kuhanja nakon određenog vremena, ne promijenite postavku snage ili ako dođe do pregrijavanja (npr. ako ishlapi sva tekućina u posudi). Simbol  svijetli. Prije ponovne uporabe, morate postaviti zonu kuhanja na .

Postavka snage	Automatsko isključivanje nakon
 	6 sata
 	5 sata
	4 sata
 	1,5 sata

 Ako se koristi neprikladno posuđe, svijetli  na zaslonu i nakon 2 minute indikator zone kuhanja se sam isključuje..

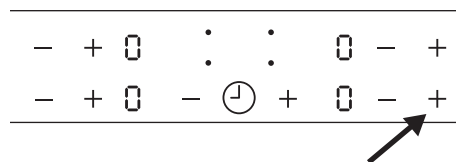

Podešavanje postavke snage

Postavite stupanj snage pomoću  za povećanje.



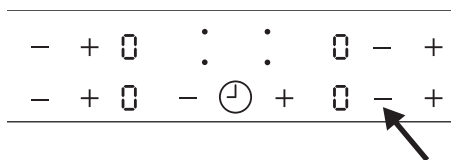

Postavite stupanj snage pomoću  za smanjenje.



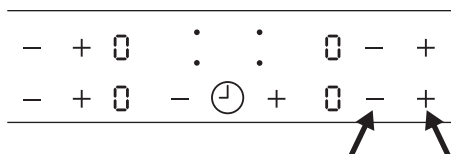

Istovremeno dodirnite  i  odgovarajuće zone kuhanja za isključenje zone kuhanja. Postavke će se prebaciti na .





P Upotreba funkcije Booster

Funkcija Booster indukcijskim zonama kuhanja stavlja na raspolaganje više snage. Dodirnite **P** kako biste je aktivirali,  se uključuje na zaslonu. Nakon najviše 10 minuta indukcijske se zone kuhanja automatski vraćaju na razinu kuhanja .

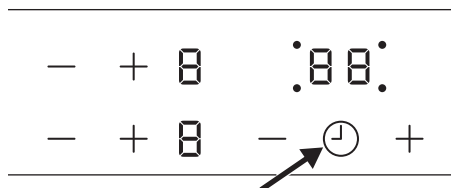

Uporaba tajmera

Dodirujte  dok indikator željene zone kuhanja ne počne bljeskati. Na primjer,  za prednju desnu zonu.



Dotaknite  ili  tajmera za postavljanje vremena između **00** i **99** minuta. Kad pokazivač polja kuhanja trepće sporije, tajmer odbrojava. Postavite postavku snage.



Kad je postavka snage postavljena a postavljeno vrijeme istekne, čuje se zvučni signal, **00** bljeska i zona kuhanja se isključuje.

Dodirnite  za isključenje funkcije odabrane zone kuhanja. Pokazivač polja kuhanja bljeska brže. Dotaknite  i preostalo vrijeme se odbrojava unatrag do **00**. Indikator zone kuhanja se isključuje.

Zvučni Alarm

Tu funkciju možete koristiti kao **Nadglednik minuta** kad je uređaj uključen i zone kuhanja ne rade. Zaslonski stupnja kuhanja prikazuje **0**.

Za uključivanje funkcije dodirnite .

Dodirnite  ili  za podešavanje vremena.

Kad odbrojavanje završi, oglašava se zvučni signal, a **00** bljeska. Dodirnite  za isključivanje signala.

 Ta funkcija nema utjecaja na rad zona kuhanja.

STOP+GO

Funkcija postavlja sve aktivne zone kuhanja na najnižu postavku snage . Kada funkcija radi, ne možete promijeniti postavku snage. Funkcija ne zaustavlja funkciju tajmera.



- Za uključivanje ove funkcije dodirnite . Uključuje se simbol .

- Za isključivanje ove funkcije dodirnite . Uključuje se postavka snage koju ste prije postavili.

Blokiranje

Kada zone kuhanja rade, možete zaključati upravljačku ploču, ali ne i isključiti uređaj. To sprječava nehотиčnu promjenu postavke snage.

Najprije postavite postavku snage.

Za pokretanje ove funkcije dodirnite . Na 4 se sekunde uključuje simbol . Tajmer ostaje uključen.





Za zaustavljanje ove funkcije dodirnite . Uključuje se postavka snage koju ste prije postavili.

Kada zaustavljate uređaj, također zaustavljate i ovu funkciju.





Sigurnosna blokada za djecu

Ova funkcija sprječava slučajno uključivanje uređaja.





Za uključivanje uređaja za sigurnost djece

- Uređaj uključite pomoću . **Ne postavljajte postavke snage.**
- Dodirnite  u trajanju od 4 sekunde. Uključuje se simbol .
- Uređaj isključite pomoću .

Za isključivanje uređaja za sigurnost djece

- Uređaj uključite pomoću . **Ne postavljajte postavke snage.** Dodirnite  u trajanju od 4 sekunde. Uključuje se simbol .
- Uređaj isključite pomoću .







Za isključivanje uređaja za sigurnost djece za samo jedan ciklus kuhanja

- Uređaj uključite pomoću . Uključuje se simbol .
- Dodirnite  u trajanju od 4 sekunde. **Postavku snage postavite u sljedećih 10 sekundi.** Možete rukovati uređajem.
- Kad isključite uređaj pomoću , uređaj za sigurnost djece ponovno će se uključiti.



OffSound Control (Isključivanje i uključivanje zvukova)

Po zadanim postavkama, zvukovi uređaja su uključeni.

Uključivanje i isključivanje zvukova:

1. Isključi uređaj.
2. Dodirnite  u trajanju od 3 sekunde. Zaslom se uključuje i isključuje.
3. Dodirnite  na 3 sekunde.  ili  se uključuje.
4. Dodirnite  tajmera za odabir jednog od sljedećeg:
 -  - zvuk je isključen.
 -  - zvuk je uključen.

Za potvrdu odabira pričekajte dok se uređaj automatski isključi.

-  Ako slučajno pritisnete , pojavljuje se popis kodova. To vrijedi samo za potrebe servisa. Za izlazak iz ovog izbornika, ponovno pritisnite  ili čekajte dok se ploča za kuhanje automatski isključi.

Kada je funkcija postavljena na  zvuk se oglašava samo kada:

- dodirnete ,
- zvučni alarm završi odbrojavanje,
- stavite nešto na upravljačku ploču.

-  Ako postoji problem s električnim napajanjem i uređaj se isključi, ne čuva prethodne postavke.

Funkcija izmjene snage

Funkcija izmjene snage dijeli najveću dostupnu snagu između dvije zone kuhanja stvarajući par (pogledajte sliku). Funkcija Booster može prouzročiti prekoračenje maksimalne dostupne razine snage za par. Tada će se druga zona kuhanja automatski sniziti na manju razinu snage. Prikaz postavke snage smanjene zone mijenja se između odabrane i maksimalno dostupne razine snage otprilike 5 sekundi. Kad čujete signal, na zaslonu s prikazuje maksimalna snaga.

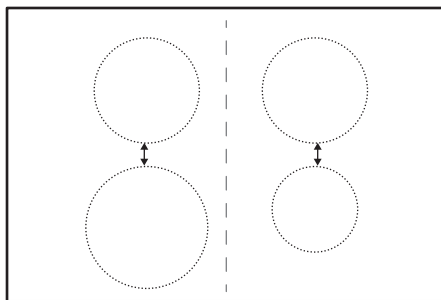

Savjeti

Buka tijekom rada

-  Kad zona kuhanja radi, može kratko brujati. To je svojstveno svim staklokeramičkim zonama kuhanja i ne ugrožava rad niti trajnost uređaja.

Posuđe za indukcijske zone kuhanja

-  Na indukcijskim poljima kuhanja koristite samo prikladno posuđe.

Materijal posuđa

- **prikladni:** lijevano željezo, čelik, emajlirani čelik, nehrđajući čelik, višeslojno dno (kojeg je proizvođač označio kao prikladno).
- **neprikladni:** aluminij, bakar, mjed, staklo, keramika, porculan.

Posuđe je odgovarajuće za indukcijsku ploču za kuhanje ako...

- ... malo vode vrlo brzo zakuha na zoni postavljenoj na najveću postavku snage...
- ... dno posude privlači magnet.

-  Dno posuđa za kuhanje treba biti što je moguće deblje i ravnije.



Veličine posuđa

Indukcijske zone kuhanja prilagođavaju se veličini dna posuđa. Ali, ono ipak mora imati minimalni promjer koji ovisi o veličini zone kuhanja.

Zona kuhanja	Promjer posuđa [mm]
Stražnja desna zona kuhanja	145 - 180
Prednja desna zona kuhanja	125 - 145
Stražnja lijeva zona kuhanja	145 - 180
Prednja lijeva zona kuhanja	180 - 210

Čišćenje i održavanje

Opće informacije

-  **UPOZORENJE!** Uređaj isključite i pustite da se ohladi prije čišćenja.
-  **UPOZORENJE!** Iz sigurnosnih razloga nemojte čistiti pećnicu uređajima na paru ili uređajima pod tlakom.

-  **UPOZORENJE!** Oštra i gruba sredstva za čišćenje oštećuju uređaj. Nakon svake upotrebe očistite uređaj i uklonite ostatke vodom i tekućim sredstvom za pranje. Uklonite i ostatke sredstva za čišćenje!

-  Ogrebotine ili tamne mrlje na staklokeramici koje više nije moguće odstraniti ne utječu na rad uređaja.

Uklanjanje ostataka i tvrdokorne prljavštine

1. Odmah se moraju ukloniti ostaci hrane koja sadrži šećer, plastični dijelovi i aluminijska folija, a najbolje sredstvo za čišćenje staklene površine je strugač (ne isporučuje se s uređajem). Stavite strugač pod kutom u odnosu na staklokeramičku površinu i uklonite
2. ostatke klizeći oštricom po površini. Uređaj prebrišite vlažnom krpom i s malo tekućeg sredstva za čišćenje. Na kraju, obrišite uređaj čistom krpom.

2. Krugove od vapnenca i vode, kapljice masnoće i metalnosjajne promjene boje treba ukloniti, nakon što se uređaj ohladio, sredstvom za čišćenje staklokeramike ili nehrđajućeg čelika.

Rješavanje problema



UPOZORENJE! Pogledajte poglavlja sa sigurnosnim uputama.

Rješavanje problema...

Problem	Mogući uzrok	Rješenje
Uređaj se ne može uključiti ili ne radi.	Uređaj nije priključen na mrežno napajanje ili nije pravilno priključen.	Provjerite je li uređaj ispravno priključen na električno napajanje. Pozovite ovlaštenog instalatera da obavi ispravno priključenje.
	Od uključivanja uređaja proteklo je više od 10 sekundi.	Ponovno uključite uređaj.
	Uključena je roditeljska blokada ili blokada  .	Isključite roditeljsku blokadu (Pogledajte odjeljak "Roditeljska blokada" ili "Blokada").
	Istovremeno je dodirnuto više simbola.	Dodirnite samo jedan simbol.
Čuje se zvučni signal, uređaj se isključuje.	Jedan ili više simbola ostalo je pokriveno duže od 10 sekundi.	Otkrijte simbole.
Zaslon se prebacuje s jedne na drugu postavku snage.	Funkcija izmjene snage smanjuje snagu te zone kuhanja.	Vidi dio „Funkcija izmjene snage“.

Problem	Mogući uzrok	Rješenje
Prikaz ostatka topline ništa ne prikazuje.	Zona kuhanja bila je samo na kratko u radu i stoga još nije vruća.	Ako bi zona kuhanja trebala biti vruća, kontaktirajte službu postprodaje.
Nema signala kad dodirnete simbole na ploči.	Signali su isključeni.	Aktivirajte signale. Pogledajte OffSound Control.
Na zaslonu postavki snage uključuje se F .	Neprikladno posuđe.	Koristite prikladno posuđe.
	Na zoni kuhanja nema posuđa.	Stavite posuđe na zonu kuhanja.
	Promjer dna posuđa za kuhanje premalen je za zonu kuhanja.	Premjestite na manju zonu kuhanja.
Na digitalnom pokazivaču tajmera pojavljuje se simbol E i broj.	Elektronička pogreška.	Uređaj isključite iz električne mreže na nekoliko minuta. Uklonite osigurač, pričekajte jednu minutu i ponovno umetnite osigurač. Ako se problem nastavi, pozovite ovlaštenog instalatera da obavi ispravno priključenje.
Nakon uključanja uređaja, na digitalnom pokazivaču tajmera svijetli E3 .	Električni priključak nije ispravan.	Provjerite je li uređaj ispravno priključen na električno napajanje. Pozovite ovlaštenog instalatera da obavi ispravno priključenje.
Na digitalnom pokazivaču tajmera uključuje se E4 .	Uključena je zaštita od pregrijavanja zone kuhanja.	Isključite uređaj. Uklonite vruću posudu. Nakon otprilike 30 sekundi ponovno uključite zonu kuhanja. E4 bi trebalo nestati, prikaz ostatka topline može ostati uključen. Ohladite posuđe i provjerite je li odgovarajuće u dijelu "Posuđe za indukcijske zone kuhanja".

Problem	Mogući uzrok	Rješenje
Na digitalnom pokazivaču tajmera uključuje se  .	Električni priključak nije ispravan. Ploča za kuhanje priključena je samo na jednu fazu.	Provjerite je li uređaj ispravno priključen na električno napajanje. Pozovite ovlaštenog instalatera da obavi ispravno priključenje.
	Možda je oštećena elektro-nika.	Kontaktirajte IKEA službu za korisnike.
Možete čuti kontantni "bip" zvuk.	Električni priključak nije ispravan.	Iskopčajte ploču za kuhanje iz napajanja. Pozovite ovlaštenog instalatera da obavi ispravno priključenje.

Ako postoji pogreška, najprije pokušajte sami pronaći rješenje. Ako ne možete samostalno pronaći rješenje, obratite se IKEA službi za korisnike. Puni popis IKEA kontakata možete pronaći na kraju ovog priručnika.

 Ako ste pogrešno rukovali uređajem ili instalaciju nije obavio registrirani tehničar, servis od strane ovlaštenog tehničara ili dobavljača možda neće biti besplatan, čak i ako je to u jamstvenom roku.

Postavljanje

 **UPOZORENJE!** Pogledajte poglavlja sa sigurnosnim uputama.

Opće informacije

 Proces ugradnje mora biti u skladu sa zakonima, odredbama, smjernicama i standardima (pravilima i propisima o električnoj sigurnosti, pravilnom recikliranju sukladno propisima, itd.) na snazi u zemlji uporabe!

Važno!

- Za minimalne udaljenosti od drugih uređaja ili ormarića te druge informacije o postavljanju, pogledajte upute za sastavljanje.
- Ukoliko ispod ploče za kuhanje nema pećnice, umetnite pregradnu ploču na udaljenost od najmanje 20 mm od dna ploče za kuhanje.
- Između uređaja i radne ploče ne nanosite masu silikonskog brtvila.

Spajanje na električnu mrežu

- ⚠ UPOZORENJE!** Pogledajte poglavlja sa sigurnosnim uputama.
- ⚠ UPOZORENJE!** Sve električne priključke treba izvršiti ovlašteni instalater.

Spajanje na električnu mrežu

- Prije priključenja, provjerite odgovara li nominalni napon uređaja koji je prikazan na nazivnoj pločici dostupnom naponu napajanja. Natpisna pločica nalazi se na donjem kućištu ploče za kuhanje.
- Pratite shemu priključivanja (nalazi se s donje strane kućišta ploče za kuhanje).
- Koristite samo originalne rezervne dijelove koje isporučuje servis.
- Ovaj uređaj nije opremljen kabelom napajanja. Odgovarajući kabel kupite u specijaliziranoj prodavaonici. Jednofazni ili dvofazni priključak zahtijeva kabel napajanja stabilan najmanje do temperature od 70°C. Kabel je isporučen s tuljcima na krajevima. U skladu s IEC pravilima, za jednofazni priključak koristite: kabel napajanja 3 x 4mm² a za dvofazni priključak: kabel napajanja 4 x 2.5mm². U prvom redu, pridržavajte se posebne nacionalne regulative.
- Sredstvo za iskapčanje mora biti ugrađeno u fiksno ožičenje.
- Priključak i priključne veze moraju se izvesti kako je prikazano na shemi priključivanja.
- Uzemljenje mora biti priključeno na stezaljku i mora biti dulje od vodiča električne struje.
- Osigurajte priključni kabel spojnicama ili vezicama.

Priključna shema ploče za kuhanje

Jednofazni priključak 220 V - 240 V ~

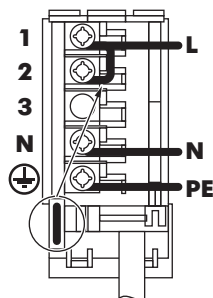

Dvofazni priključak 400 V 2L-1N ~

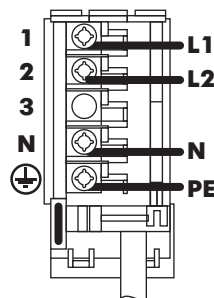

- i** Umetnite most između vijaka, kako je prikazano.

Priključivanje na napajanje - 1 faza

Priključivanje na napajanje - 2 faze

Jednofazni priključak 220 V - 240 V ~

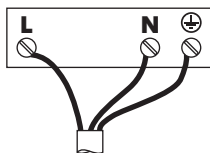

Dvofazni priključak 400 V 2L-1N ~

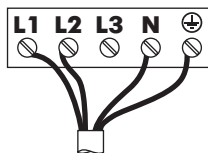

Boje žica:

- Žuto-zelena
- N Plava
- L Crna ili smeđa

Boje žica:

- Žuto-zelena
- N Plava
- L1 Crna
- L2 Smeđa

i Čvrsto zategnite vijke stezaljke!

Jednom kad priključite ploču za kuhanje na napajanje, provjerite da su sve zone kuhanja spremne za uporabu. Stavite posudu s malo vode na zonu i kratko postavite postavku snage za svaku zonu na maksimalnu razinu.

i Ako se nakon prvog uključanja ploče za kuhanje na zaslonu pojavi simbol ili , pogledajte poglavlje "Rješavanje problema".

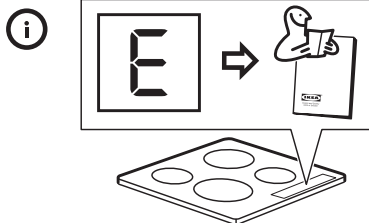
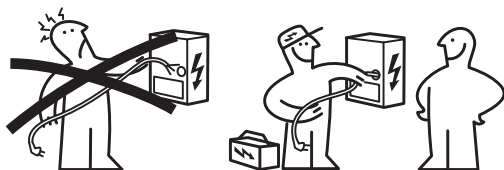

Tehnički podaci

Natpisna pločica

Made in Germany
© Inter IKEA Systems B.V.

303.688.22
21552

IKEA of Sweden AB
SE - 343 81 Älmhult



Model MATMÄSSIG Typ 60 GAD D5AU 7,4kW

PNC 949 594 429 00 S NO 220V-240V AC 50-60 Hz



230 V
DGT



Gornja slika predstavlja natpisnu pločicu uređaja (bez serijskog broja koji je poseban za svaki proizvod), koja se nalazi na donjoj površini kućišta.

Poštovani kupče, dodatnu natpisnu pločicu čuvajte zajedno s korisničkim priručnikom.

To će nam omogućiti da vam pružimo bolju pomoć preciznom identifikacijom ploče za kuhanje u slučaju da u budućnosti zatrebate našu pomoć. Zahvaljujemo vam na pomoći!

Energetska učinkovitost

Informacije o proizvodu u skladu s EU 66/2014

Identifikacija modela		MATMÄSSIG 303.688.22
Vrsta ploče za kuhanje		Ugradbena ploča za kuhanje
Broj zona kuhanja		4
Tehnologija zagrijavanja		Indukcija
Promjer kružnih zona kuhanja (Ø)	Prednja lijeva Stražnja lijeva Prednja desna Stražnja desna	21,0 cm 18,0 cm 14,5 cm 18,0 cm
Potrošnja energije po zoni kuhanja (EC electric cooking)	Prednja lijeva Stražnja lijeva Prednja desna Stražnja desna	190,2 Wh/kg 184,4 Wh/kg 188,2 Wh/kg 184,4 Wh/kg
Potrošnja energije ploče za kuhanje (EC electric hob)		186,8 Wh/kg

EN 60350-2 - Kućni električni uređaji za kuhanje - 2. dio: Ploče za kuhanje - metode mjerenja učinkovitosti

Ušteda energije

Ako slijedite savjete navedene ispod, možete uštedjeti energiju tijekom svakodnevnog kuhanja.

- Kad zagrijavate vodu, koristite samo količinu koju trebate.
- Ako je moguće, posuđe poklopite poklopcem.
- Prije uključanja zone kuhanja, stavite posuđe na nju.
- Manje posuđe stavite na manje zone kuhanja.
- Posuđe stavite izravno na sredinu zone kuhanja.
- Koristite preostalu toplinu za održavanje hrane toplom ili za topljenje.

BRIGA ZA OKOLIŠ

Reciklirajte materijale sa simbolom . Ambalažu za recikliranje odložite u prikladne spremnike. Pomozite u zaštiti okoliša i ljudskog zdravlja, kao i u recikliranju otpada od električnih i elektroničkih uređaja. Uređaje označene

simbolom  ne bacajte zajedno s kućnim otpadom. Proizvod odnesite na lokalno reciklažno mjesto ili kontaktirajte nadležnu službu.

JAMSTVO TVRTKE IKEA

Koliko dugo vrijedi jamstvo tvrtke IKEA?

Ovo jamstvo vrijedi pet (5) godina od originalnog datuma kupnje vašeg uređaja u IKEI, osim ako naziv uređaja nije LAGAN, u kojem slučaju jamstvo vrijedi dvije (2) godine. Kao dokaz kupnje potreban je originalni račun. Servisiranje uređaja u okviru jamstva ne produljuje jamstveni rok uređaja,

Za koje uređaje ne vrijedi petogodišnje jamstvo tvrtke IKEA?

Za liniju uređaja imenom LAGAN i sve uređaje kupljene u IKEI prije 1. kolovoza 2007. godine

Tko obavlja servis?

Servis obavlja servis tvrtke IKEA kroz svoj servis ili kroz mrežu autoriziranih servisnih partnera.

Što ovo jamstvo pokriva?

Jamstvo pokriva greške na uređaju nakon datuma kupnje u prodavaonici tvrtke IKEA, koje su prouzrokovane manjkavom izvedbom ili greškama u materijalu. Ovo se jamstvo primjenjuje samo na upotrebu u domaćinstvu. Izuzeci su navedeni pod naslovom "Što nije pokriveno ovim jamstvom?". U okviru jamstvenoga roka pokrit će se troškovi za popravak grešaka, npr. troškovi za popravke, dijelove, rad i

putni troškovi, pod uvjetom da je uređaj dostupan za popravak bez posebnih troškova. Na ove uvjete primjenjuju se smjernice EU (br. 99/44/EZ) i važeći lokalni propisi. Zamijenjeni dijelovi postaju vlasništvo tvrtke IKEA.

Što će IKEA učiniti kako bi riješila problem?

Ovlašteni servis tvrtke IKEA pregledat će proizvod i prema vlastitoj procjeni odlučiti je li problem pokriven jamstvom. Ako se smatra pokrivenim, servis tvrtke IKEA ili njegov autorizirani servisni partner u svom će vlastitom servisu prema vlastitoj procjeni ili popraviti oštećeni proizvod ili ga zamijeniti istim ili sličnim proizvodom

Što nije pokriveno ovim jamstvom?

- Normalno habanje
- Namjerna oštećenja ili oštećenja zbog nemara, oštećenja uzrokovana nepridržavanjem uputa za upotrebu, neispravnom instalacijom ili spajanjem na pogrešan napon, oštećenja uzrokovana kemijskim ili elektrokemijskim reakcijama, oštećenja uslijed hrđanja, korozije ili djelovanja vode koja uključuju, ali nisu ograničena na oštećenja uzrokovana prekomjernom količinom kamenca u vodovodnom priključku, oštećenja uzrokovana nenormalnim uvjetima okoliša.

- Potrošni dijelovi koji uključuju baterije i žarulje.
- Nefunkcionalni i dekorativni dijelovi koji ne utječu na normalno korištenje uređaja, uključujući i eventualne ogrebotine i moguće razlike u boji.
- Slučajna oštećenja uzrokovana stranim tijelima ili tvarima i čišćenje ili oštepljivanje filtara, sustava za izbacivanje vode ili ladica za deterdžente.
- Oštećenja sljedećih dijelova: keramike, stakla, pribora, košara za posuđe i pribor za jelo, dovodnih i odvodnih cijevi, brtvi, žarulja i poklopaca za žarulje, zaslona, tipki, kućišta i dijelova kućišta. Osim ako se može dokazati da je takvo oštećenje nastalo zbog greške na proizvodu.
- Slučajevi u kojima se tijekom posjeta servisera ne može utvrditi greška.
- Popravci koje nije izveo naš ovlaštenu servis i/ili ugovorni partner autoriziranog servisa, ili ako nisu korišteni originalni rezervni dijelovi.
- Popravci uzrokovani manjkavom instalacijom, ili instalacijom koja ne odgovara specifikacijama. Upotreba uređaja u okruženju koje nije domaćinstvo, tj. profesionalna upotreba
- Upotreba uređaja u okruženju koje nije domaćinstvo, tj. profesionalna upotreba
- Oštećenja prilikom transporta. Ako klijent transportira proizvod do svog doma ili druge adrese, IKEA nije odgovorna za eventualna oštećenja koja mogu nastati tijekom transporta. Ako pak IKEA proizvod dostavi na dostavnu adresu klijenta, tada ovo jamstvo pokriva oštećenja proizvoda nastala tijekom dostave.
- Troškove prvotne instalacije uređaja tvrtke IKEA. Ipak, ako servis tvrtke IKEA ili njegov autorizirani servisni partner popravi ili zamijeni uređaj u okviru uvjeta ovoga jamstva, servis ili njegov autorizirani servisni partner ponovno će

instalirati popravljenu uređaj ili zamjenski uređaj, ako je to potrebno.

Ovo se ograničenje ne odnosi na besprijekoran rad koji je izveo kvalificirani specijalist koristeći originalne dijelove kako bi prilagodio uređaj tehničkim sigurnosnim specifikacijama druge zemlje EU-a.

Kako se primjenjuje zakon zemlje

Jamstvo tvrtke IKEA daje Vam određena zakonska prava koja pokrivaju ili prelaze lokalne zahtjeve. Ipak, ovi uvjeti ni na koji način ne ograničavaju potrošačka prava propisana lokalnom zakonskom regulativom

Područje važenje

Za uređaje kupljene u nekoj od zemalja EU i transportirane u drugu zemlju EU, usluga servisa pružit će se u okviru uvjeta jamstva koji su uobičajeni u novoj zemlji. Obveza obavljanja servisa u okviru jamstva postoji samo ako uređaj odgovara i ako je postavljen u skladu s:

- tehničkim specifikacijama zemlje u kojoj se podnosi jamstveni zahtjev;
- uputama za sastavljanje i sigurnosnim podacima u korisničkom priručniku;

Ovlašteni servis za uređaje tvrtke IKEA:

Ne oklijevajte kontaktirati IKEA servis kako biste:

1. podnijeli zahtjev za servis u okviru ovoga jamstva;
2. zatražili pojašnjenje načina instalacije IKEA uređaja u kuhinjski namještaj tvrtke IKEA. Servis neće pružiti pojašnjenja u vezi s:
 - općenitom instalacijom IKEA kuhinja;
 - električnim priključcima (ako uređaj dolazi bez utikača i kabela), priključcima za vodu i plin, budući da takve priključke mora obaviti autorizirani serviser.

3. zatražili pojašnjenje sadržaja korisničkog priručnika i specifikacija uređaja tvrtke IKEA

Kako bismo bili sigurni da Vam možemo pružiti najbolju podršku, molimo Vas da, prije nego što nas kontaktirate, pažljivo pročitate dio s uputama za sastavljanje i/ili korisnički priručnik u ovoj knjižici.

Kako nas možete kontaktirati ako Vam je potreban naš servis



Molimo Vas da na posljednjoj stranici ovog priručnika potražite potpuni popis kontakata tvrtke IKEA i odgovarajuće brojeve telefona za svaku državu.

- i** Kako bismo Vam mogli pružiti bržu uslugu, preporučujemo Vam da koristite brojeve telefona navedene na kraju ovog priručnika. Uvijek se obratite na brojeve navedene u knjižici uređaja za koji Vam je pomoć potrebna. Prije nego nas nazovete, provjerite da Vam je dostupan IKEA broj artikla (šifra od 8 znamenaka) za uređaj za koji trebate pomoć.

- i** **SAČUVAJTE SVOJ RAČUN!** Račun je Vaš dokaz kupnje i potreban je za važenje jamstva. Na računu je također naveden naziv IKEA artikla i broj (šifra od 8 znamenaka) za svaki uređaj koji ste kupili.

Trebate li dodatnu pomoć?

Za sva dodatna pitanja koja se ne odnose na uslugu nakon prodaje Vašeg uređaja, molimo Vas kontaktirajte najbliži IKEA

pozivni centar. Preporučujemo Vam da, prije nego što nas nazovete, pročitate dokumentaciju uređaja.

Cuprins

Informații privind siguranța	45	Instalarea	58
Instrucțiuni de siguranță	47	Conexiunea electrică	59
Descrierea produsului	50	Date tehnice	60
Utilizarea zilnică	51	Eficiență energetică	61
Informații și sfaturi	54	INFORMAȚII PRIVIND MEDIUL	62
Îngrijirea și curățarea	55	GARANȚIA IKEA	62
Depanare	56		

Ne rezervăm dreptul asupra efectuării de modificări.

Informații privind siguranța

Înainte de instalarea și de utilizarea aparatului, citiți cu atenție instrucțiunile furnizate. Producătorul nu este responsabil dacă instalarea și utilizarea incorectă a aparatului provoacă vătămări și daune. Păstrați întotdeauna instrucțiunile împreună cu aparatul pentru consultare ulterioară.

Siguranța copiilor și a persoanelor vulnerabile

- Acest aparat poate fi utilizat de copiii cu vârsta mai mare de 8 ani, de persoanele cu capacități fizice, senzoriale sau mentale reduse sau de persoanele fără cunoștințe sau experiență doar sub supraveghere sau după o scurtă instruire care să le ofere informațiile necesare despre utilizarea sigură a aparatului și să le permită să înțeleagă pericolele la care se expun.
- Nu lăsați copiii să se joace cu aparatul.
- Nu lăsați ambalajele la îndemâna copiilor și aruncați-le conform reglementărilor.
- Nu lăsați copiii și animalele să se apropie de aparat atunci când acesta este în funcțiune sau când se răcește. Componentele accesibile sunt fierbinți.
- Dacă aparatul are un dispozitiv de siguranță pentru copii, acesta trebuie activat.

- Copiii nu vor realiza curățarea sau întreținerea realizată de utilizator asupra aparatului fără a fi supravegheați.
- Copiii cu vârsta de maxim 3 ani nu trebuie lăsați niciodată în apropierea acestui aparat atunci când acesta este în funcțiune.

Aspecte generale privind siguranța

- **AVERTISMENT:** Aparatul și părțile accesibile ale acestuia devin fierbinți pe durata utilizării. Aveți grijă să nu atingeți elementele de încălzire. Copiii cu vârsta mai mică de 8 ani nu trebuie lăsați să se apropie de aparat dacă nu sunt supravegheați permanent.
- A nu se folosi aparatul prin intermediul unui cronometru extern sau cu un sistem telecomandat separat.
- **AVERTISMENT:** Gătirea neasistată la plită folosind grăsimi sau ulei poate fi periculoasă și poate provoca un incendiu.
- Nu încercați **NICIODATĂ** să stingeți focul cu apă. Opriti aparatul și acoperiți flacăra cu un capac sau cu o pătură anti-incendiu.
- **ATENȚIE:** Procesul de gătire trebuie supravegheat. Un proces de gătire pe termen scurt trebuie supravegheat permanent.
- **AVERTISMENT:** Pericol de incendiu: Nu depozitați nimic pe suprafețele de gătit.
- Obiectele de metal, de ex. cuțitele, furculițele, lingurile și capacele nu trebuie puse pe suprafața plitei, deoarece se pot înfierbânta.
- Nu folosiți un aparat de curățat cu abur pentru a curăța aparatul.
- După utilizare, stingeți elementul plitei cu ajutorul butonului și nu lăsați această operațiune în sarcina detectorului de vase.
- Dacă suprafața ceramică / de sticlă este crăpată, opriti aparatul pentru a evita riscul de electrocutare.
- În cazul în care cablul de alimentare este deteriorat, trebuie înlocuit de producător, de Centrul de service autorizat al

acestui sau de persoane cu o calificare similară pentru a se evita orice pericol.

- **AVERTISMENT:** Folosiți doar opritoare realizate de producătorul aparatului de gătit sau indicate de producătorul aparatului în instrucțiunile de utilizare ca fiind adecvate sau opritoare incluse în aparat. Utilizarea unor opritoare neadecvate poate produce accidente.

Instrucțiuni de siguranță

Instalarea



AVERTISMENT! Aparatul trebuie instalat de către un instalator autorizat.

- Îndepărtați toate ambalajele.
- Dacă aparatul este deteriorat, nu îl instalați sau utilizați.
- Urmați instrucțiunile de instalare furnizate împreună cu aparatul.
- Respectați distanțele minime față de alte aparate și corpuri de mobilier.
- Aveți întotdeauna grijă când mutați aparatul deoarece acesta este greu. Folosiți întotdeauna mănuși de protecție și încălțăminte închisă.
- Închideți etanș suprafețele tăiate cu un agent de etanșare pentru ca umezeala să nu umfle materialul.
- Protejați partea de jos a aparatului de abur și umezeală.
- Nu așezați aparatul lângă o ușă sau sub o fereastră. Astfel, vasele fierbinți de pe aparat nu vor cădea atunci când ușa sau fereastra va fi deschisă.
- Dacă aparatul este așezat deasupra unor sertare, verificați dacă spațiul dintre partea de jos a aparatului și sertarul de sus este suficient pentru a permite circulația aerului.
- Baza aparatului poate deveni fierbinte. Instalați sub aparat un panou de separare ignifug pentru a preveni accesarea bazei acestuia.

Consultați Instrucțiunile de montare.

- Verificați dacă spațiul de ventilare de 2 mm, dintre blatul de lucru și partea frontală a unității inferioare, este liber. Garanția nu acoperă daunele cauzate de lipsa spațiului adecvat pentru ventilare.

Conexiunea electrică



AVERTISMENT! Pericol de incendiu și electrocutare.

- Toate racordurile electrice trebuie realizate de către un instalator autorizat.
- Aparatul trebuie legat la o priză cu împământare.
- Înainte de a efectua orice tip de operație, asigurați-vă că ați deconectat aparatul de la sursa de curent.
- Asigurați-vă că parametrii de pe plăcuța cu date tehnice sunt compatibili cu valorile nominale ale sursei de alimentare.
- Verificați dacă aparatul a fost instalat corect. Cablurile de alimentare electrică și ștecherile (dacă există) slăbite sau incorecte pot să provoace încălzirea excesivă a terminalului.
- Folosiți un cablu adecvat pentru alimentarea electrică.
- Nu permiteți încălcirea cablurilor electrice.
- Verificați dacă este instalată protecția la electrocutare.

- Folosiți o clemă pentru reducerea tensionării cablului.
- Nu lăsați cablul de alimentare sau ștecherul (dacă există) să atingă aparatul fierbinte sau vase fierbinți atunci când conectați aparatul la prizele din vecinătate.
- Nu folosiți prize multiple și cabluri prelungitoare.
- Procedați cu atenție pentru a nu deteriora ștecherul (dacă există) sau cablul de alimentare electrică. Contactați Centrul nostru de service autorizat sau un electrician pentru a schimba un cablu de alimentare deteriorat.
- Protecția la electrocutare a pieselor aflate sub tensiune și izolate trebuie fixată astfel încât să nu permită scoaterea ei fără folosirea unor unelte.
- Introduceți ștecherul în priză numai după încheierea procedurii de instalare. Asigurați accesul la priză după instalare.
- Dacă priza de curent prezintă jocuri, nu conectați ștecherul.
- Nu trageți de cablul de alimentare pentru a scoate din priză aparatul. Trageți întotdeauna de ștecher.
- Folosiți doar dispozitive de izolare adecvate: întrerupătoare pentru protecția liniei, siguranțe (siguranțe înfiletabile scoase din suport), contactori și declanșatori la protecția de împământare.
- Instalația electrică trebuie să fie prevăzută cu un dispozitiv de izolare, care să vă permită să deconectați aparatul de la rețea la toți polii. Dispozitivul izolator trebuie să aibă o deschidere între contacte de cel puțin 3 mm.
- Utilizați acest aparat într-un mediu casnic.
- Nu modificați specificațiile acestui aparat.
- Nu blocați fantele de ventilație.
- Nu lăsați aparatul nesupravegheat în timpul funcționării.
- După fiecare utilizare, opriți zona de gătit.
- Nu vă bazați pe detectorul de vas.
- Nu puneți tacâmuri sau capace de oale pe zonele de gătit. Acestea pot deveni fierbinți.
- Nu acționați aparatul având mâinile umede sau când acesta este în contact cu apa.
- Nu utilizați aparatul ca suprafață de lucru sau ca loc de depozitare.
- Dacă suprafața aparatului este crăpată, deconectați imediat aparatul de la rețeaua electrică. Procedați astfel pentru a preveni electrocutarea.
- Utilizatorii cu stimulator cardiac trebui să păstreze o distanță de minim 30 de cm față de zonele de gătit prin inducție atunci când aparatul este în funcțiune.
- Când puneți alimente în ulei fierbinte, pot să sară stropi.



AVERTISMENT! Pericol de incendiu și explozie

Utilizare



AVERTISMENT! Pericol de vătămare, arsuri și electrocutare.

- Scoateți toate ambalajele, etichetele și foliile de protecție (dacă există) înainte de prima utilizare.

- Grăsimile și uleiul, atunci când sunt încălzite, pot elibera vapori inflamabili. Țineți flăcările sau obiectele încălzite departe de grăsimi și uleiuri atunci când gătiți.
- Vaporii pe care îi eliberează uleiul foarte fierbinte pot să se aprindă spontan.
- Uleiul folosit, care conține resturi de mâncare, poate lua foc la temperaturi mai mici decât uleiul care este utilizat pentru prima dată.
- Produsele inflamabile sau obiectele umezite cu produse inflamabile nu trebuie introduse în aparat, nici puse adiacent sau deasupra acestuia.

 **AVERTISMENT!** Pericol de deteriorare a aparatului.

- Nu țineți vase pe panoul de comandă.
- Nu puneți un capac fierbinte pe suprafața de sticlă a plitei.
- Nu permiteți evaporarea completă a lichidului din vase.
- Procedați cu atenție pentru a nu lăsa obiecte sau vase să cadă pe aparat. Suprafața poate fi deteriorată.
- Nu activați zonele de gătit dacă pe acestea nu se află vase sau vasele sunt goale.
- Nu puneți folie din aluminiu pe aparat.
- Vasele realizate din fontă, aluminiu sau cu bazele deteriorate pot zgâria suprafața din sticlă / vitroceramică. Ridicați întotdeauna aceste obiecte atunci când trebuie să le mutați pe plita de gătit.
- Acest aparat poate fi utilizat numai pentru gătit. Nu trebuie utilizat în alte scopuri, de exemplu pentru încălzirea camerei.

Îngrijirea și curățarea

- Curățați regulat aparatul pentru a preveni deteriorarea materialului de la suprafață.

- Înainte de curățare, opriți cuptorul și lăsați-l să se răcească.
- Scoateți aparatul din priză înainte de a efectua operațiile de întreținere.
- Nu folosiți apă pulverizată și abur pentru curățarea aparatului.
- Curățați aparatul cu o lavetă moale, umedă. Utilizați numai detergenți neutri. Nu folosiți niciun produs abraziv, burete abraziv, solvent sau obiect metalic.

Gestionarea deșeurilor după încheierea ciclului de viață al aparatului

 **AVERTISMENT!** Pericol de vătămare sau sufocare.

- Contactați autoritatea locală pentru informații privind aruncarea adecvată a acestui aparat.
- Deconectați aparatul de la sursa de alimentare electrică.
- Tăiați cablul de alimentare electrică chiar de lângă aparat și aruncați-l.

Descrierea produsului

Configurația plitei de gătit

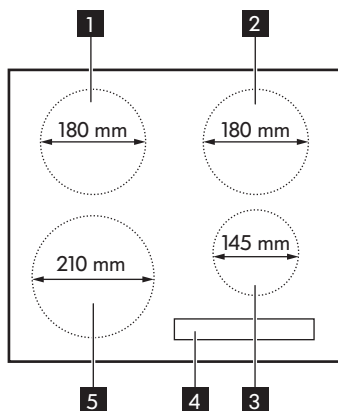

- 1** Zonă de gătit simplă (180 mm) 1800 W
- 2** Zonă de gătit simplă (180 mm) 1800 W, cu funcție Booster 2500 W
- 3** Zonă de gătit simplă (145 mm) 1400 W
- 4** Panou de comandă
- 5** Zonă de gătit simplă (210 mm) 2200 W, cu funcție Booster 3200 W

Configurația panoului de comandă

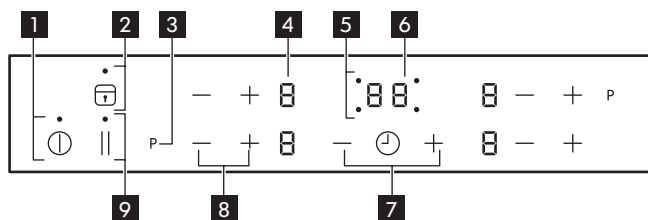

- 1** Pentru activarea și dezactivarea aparatului.
- 2** Pentru activarea și dezactivarea funcției Blocare sau a Dispozitivului de siguranță pentru copii.
- 3** **P** Pentru a activa funcția Booster (Afișajul indică un).
- 4** Un afișaj pentru nivelul de putere: , .
- 5** Indicatoarele cronometrelor zonelor de gătit.
- 6** Afișajul Cronometrului: **00 - 99** minute.
- 7** **+ / -** Pentru a crește sau a descrește durata.
- 8** **+ / -** Pentru a crește sau micșora nivelurile de putere.
- 9** Pentru a activa funcția STOP+GO.

Afișajele nivelului de putere

Afișaj	Descriere
	Zona de gătit este dezactivată.
	Zona de gătit funcționează.
	Funcția STOP+GO este în desfășurare.
	Funcția Booster este activă.
	Există o defecțiune. Consultați capitolul „Depanare”.
	O zonă de gătit este încă fierbinte (căldură reziduală).
	Blocarea /Dispozitiv de siguranță pentru copii funcționează.
	Pe zona de gătit se află un vas incorect, prea mic sau niciun vas.
	Funcția Oprire automată este în desfășurare.

Indicator de căldură reziduală

AVERTISMENT! Pericol de arsuri din cauza căldurii reziduale.

Zonele de gătit prin inducție realizează căldura necesară pentru gătire direct în baza vasului. Suprafața vitroceramică se încălzește de la căldura a vaselor.

Utilizarea zilnică

① Activarea și dezactivarea

Atingeți ① timp de 1 secundă pentru a activa sau dezactiva aparatul.

Oprirea automată

Funcția dezactivează automat aparatul:

- toate zonele de gătit sunt dezactivate.
- nu setați nivelul de putere după activarea aparatului.
- acoperiți cu obiecte orice simbol (tigaie, lavetă, etc.) pentru mai mult de aproximativ 10 secunde.
- nu dezactivați o zonă de gătit după un anumit timp, sau nu modificați nivelul de putere sau în caz de supraîncălzire (de

exemplu când se evaporă toată apa dintr-un vas în urma fierberii). Simbolul se aprinde. Înainte de următoarea utilizare, trebuie să setați zona de gătit la .

Nivel de putere	Oprire automată după
, -	6 ore
-	5 ore
	4 ore

Nivel de putere	Oprire automată după
[6] - [9]	1,5 ore

i Dacă se utilizează vase necorespunzătoare, pe afișaj se aprinde [F] și, după 2 minute, indicatorul pentru zona de gătit se dezactivează.

Reglarea nivelului de putere

Măriți nivelul de putere cu ajutorul +.

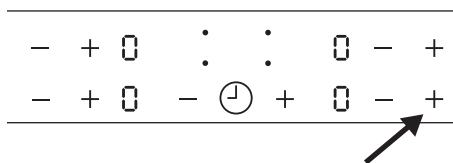

Reduceți nivelul de putere cu ajutorul -.

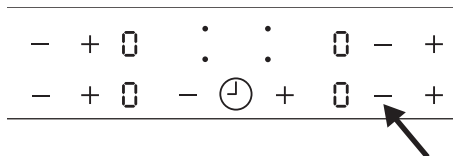

Atingeți simultan + și - de la o zonă de gătit pentru a dezactiva zona de gătit respectivă. Setările vor reveni la [0].

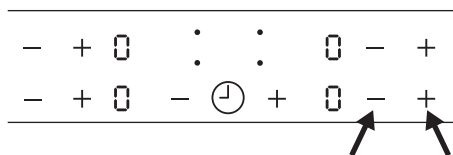

P Utilizarea funcției Booster

Funcția Booster oferă putere suplimentară zonelor de gătit prin inducție. Atingeți P pentru a o activa, un [P] se aprinde pe afișaj. După maxim 10 minute, zonele de gătit prin inducție revin automat la nivelul de gătit [9].

Utilizarea Cronometrului

Atingeți (P) în mod repetat până când clipește indicatorul zonei de gătit dorite. De

exemplu, .00 pentru zona din dreapta față.

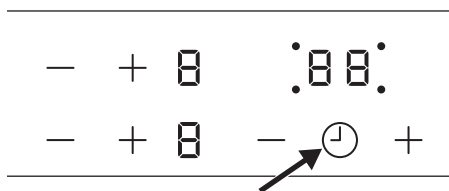

Atingeți butonul + sau - al Cronometrului pentru a seta timpul între 00 și 99 de minute. Când indicatorul zonei de gătit clipește mai încet, Cronometrul numără descrescător. Setati nivelul de putere.

Dacă nivelul de putere este setat și timpul setat a expirat, este emis un semnal sonor, 00 clipește și zona de gătit se dezactivează.



Atingeți (P) pentru a dezactiva funcția pentru zona de gătit selectată. Indicatorul zonei de gătit clipește mai repede. Atingeți

- și timpul rămas este numărat descrescător la 00. Indicatorul zonei de gătit se stinge.

Cronometru

Puteți utiliza această funcție ca un Cronometru atunci când aparatul

funcționează și zonele de gătit nu funcționează. Afișajul nivelului de putere indică **0**.



Pentru a activa funcția atingeți . Atingeți  sau  pentru a seta ora.

Când timpul ajunge la final, este emis un semnal sonor și clipește **00**. Atingeți  pentru a a opri semnalul.

-  Funcția nu are nici o influență asupra funcționării zonelor de gătit.

STOP+GO



Funcția setează toate zonele de gătit care funcționează la nivelul minim de putere . Când funcția este activă, nu puteți modifica nivelul de putere. Funcția nu oprește Cronometrul.

- Pentru a activa această funcție atingeți . Simbolul  se aprinde.
- Pentru a dezactiva această funcție atingeți . Nivelul de putere setat anterior se aprinde.

Blocarea

Atunci când zonele de gătit funcționează, puteți bloca panoul de comandă, dar nu puteți dezactiva aparatul. Previne modificarea accidentală a nivelului de putere.

Mai întâi setați nivelul de putere.

Pentru a porni această funcție atingeți . Simbolul  se aprinde pentru 4 secunde. Cronometrul rămâne pornit.





Pentru a opri această funcție atingeți . Nivelul de putere setat anterior se aprinde.

Atunci când opriți aparatul, opriți și această funcție.





Dispozitiv de siguranță pentru copii

Această funcție împiedică utilizarea accidentală a aparatului.





Pentru a activa Dispozitivul de siguranță pentru copii

- Activați aparatul cu . **Nu setați nivelurile de putere.**
- Atingeți  timp de 4 secunde. Simbolul  se aprinde.
- Dezactivați aparatul cu .

Pentru a dezactiva dispozitivul de siguranță pentru copii

- Activați aparatul cu . **Nu setați nivelurile de putere.** Atingeți  timp de 4 secunde. Simbolul  se aprinde.
- Dezactivați aparatul cu .





Pentru a trece peste Dispozitivul de siguranță pentru copii doar pentru o singură dată

- Activați aparatul cu . Simbolul  se aprinde.
- Atingeți  timp de 4 secunde. **Setați nivelul de putere în 10 secunde.** Puteți utiliza aparatul.
- Atunci când dezactivați aparatul cu , Dispozitivul de siguranță pentru copii funcționează din nou.

OffSound Control (Dezactivarea și activarea semnalelor sonore)

Inițial, semnalele sonore ale aparatului sunt activate.

Activarea și dezactivarea semnalelor sonore:

1. Dezactivați aparatul.
2. Atingeți  timp de 3 secunde. Afișajul se aprinde și se stinge.
3. Atingeți  timp de 3 secunde. Se afișează  sau .

4. Atingeți **+** de la Cronometru pentru a alege una dintre următoarele opțiuni:

- **b1** - sunetul este dezactivat.
- **b0** - sunetul este activat.

Pentru a confirma selecția, așteptați până când aparatul se dezactivează automat.

- i** Dacă apăsați accidental **⏸**, apare o listă de coduri. Aceasta este relevantă doar pentru service. Pentru a ieși din acest meniu, atingeți **⏸** în mod repetat sau așteptați până când plita se dezactivează automat.

Atunci când această funcție este setată la **b1** puteți auzi semnalele sonore doar atunci când:

- atingeți **⏸**,
- Cronometrul ajunge la final,
- puneți ceva pe panoul de comandă.

- i** Dacă există o problemă la sursa de alimentare electrică și aparatul se dezactivează, acesta nu păstrează setările anterioare.

Funcția de comutare a puterii

Funcția de comutare a puterii împarte puterea maximă disponibilă între două

zone de gătit, generând o pereche (vezi imaginea). Funcția Booster poate cauza depășirea puterii maxime disponibile pentru o pereche. După aceea, cea de-a doua zonă de gătit va fi automat redusă la un nivel de putere inferior. Afișajul cu setarea puterii la zona redusă se schimbă între nivelurile de putere selectată și putere maximă disponibilă timp de circa 5 secunde. Atunci când auziți un semnal sonor, afișajul indică puterea maximă disponibilă.

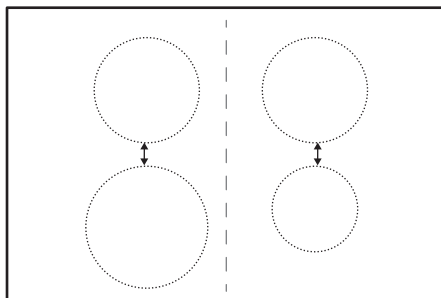

Informații și sfaturi

Zgomote pe durata funcționării

- i** Atunci când o zonă de gătit este activă, poate scoate un bâzâit scurt. Aceasta este o caracteristică a tuturor zonelor de gătit din vitroceramică și nu afectează nici funcționarea, nici durata de viață a aparatului.

Vase adecvate pentru zonele de gătit prin inducție

- i** Folosiți zonele de gătit prin inducție cu vase adecvate.

Materialul vaselor de gătit

- **adecvat:** fontă, oțel, oțel emailat, oțel inox, bază cu mai multe straturi (marcate ca fiind adecvate de către producător).

- **neadecvat:** aluminiu, aramă, alamă, sticlă, ceramică, porțelan.

Vasele sunt adecvate pentru o plită cu inducție dacă...

- ... o cantitatea redusă de apă fierbe foarte repede pe o zonă setată la nivelul de putere maxim...
- ... un magnet este atras de baza vasului.

 Baza vasului trebuie să fie cât mai groasă și cât mai plată.

Mărimea vaselor

Zonele de gătit prin inducție se adaptează automat la dimensiunea bazei vasului. Cu

toate acestea, trebuie să aibă un diametru minim, în funcție de mărimea zonei de gătit.

Zonă de gătit	Diametru vas [mm]
Zona de gătit din dreapta spate	145 - 180
Zona de gătit din dreapta față	125 - 145
Zona de gătit din stânga spate	145 - 180
Zona de gătit din stânga față	180 - 210

Îngrijirea și curățarea

Informații cu caracter general

 **AVERTISMENT!** Înainte de curățare, opriți cuptorul și lăsați-l să se răcească.

 **AVERTISMENT!** Din motive de siguranță, nu curățați cuptorul cu un aparat de curățat cu jet de abur sau cu presiune mare.

 **AVERTISMENT!** Obiectele ascuțite și agenții de curățare abrazivi deteriorează aparatul. Curățați aparatul și îndepărtați reziduurile cu apă și detergent lichid după fiecare utilizare. De asemenea, îndepărtați resturile de agent de curățare!

 Zgârieturile sau porțiunile întunecate de pe sticla ceramică care nu pot fi îndepărtate nu influențează funcționarea aparatului.

Îndepărtarea resturilor, inclusiv a celor rezistente

1. Alimentele care conțin zahăr, material plastic, resturi de folie de aluminiu trebuie îndepărtate imediat, cel mai bun instrument pentru curățarea unei suprafețe de sticlă este o racletă (nu este furnizată cu aparatul). Deplasați oblic o racletă pe suprafața vitroceramică și îndepărtați resturile. Ștergeți aparatul cu o lavetă umedă și cu puțin detergent lichid. În final, uscați aparatul ștergându-l cu o lavetă curată.
2. Inelele de tartru, petele de apă, stropii de grăsime și petele metalice strălucitoare trebuie îndepărtate după răcirea aparatului, folosind un detergent pentru sticlă vitroceramică sau pentru oțel inoxidabil.

Depanare

 **AVERTISMENT!** Consultați capitolele privind siguranța.

Ce trebuie făcut dacă...

Problemă	Cauză posibilă	Soluție
Aparatul nu poate fi activat sau nu funcționează.	Aparatul nu este conectat la o sursă de alimentare electrică sau este conectat incorect.	Verificați dacă aparatul este conectat corect la rețeaua electrică. Asigurați-vă că instalarea este realizată corect prin apelarea la un instalator autorizat.
	De la activarea aparatului au trecut mai mult de 10 secunde.	Activați din nou aparatul.
	Dispozitivul de siguranță pentru copii sau Blocare este în funcțiune  .	Dezactivați Dispozitivul de siguranță pentru copii (Consultați secțiunea „Dispozitivul de siguranță pentru copii” sau „Blocare”).
	Mai multe simboluri au fost atinse în același timp.	Atingeți doar un singur simbol.
Se aude semnalul acustic, iar aparatul se dezactivează.	Unul sau mai multe simboluri au fost acoperite mai mult de 10 secunde.	Lăsați simbolurile neacoperite.
Afișajul comută între două niveluri de putere.	Sistemul de comutare a puterii reduce puterea pentru această zonă de gătit.	Consultați secțiunea „Sistemul de comutare a puterii”.
Indicatorul de căldură reziduală nu afișează nimic.	Zona de gătit a fost în funcțiune numai pentru scurt timp și din acest motiv nu este fierbinte.	Dacă zona de gătit ar trebui să fie fierbinte, contactați Centrul de service.
Nu există semnal atunci când atingeți simbolurile pa-noului.	Semnalele sunt dezactivate.	Activați semnalele. Consultați OffSound Control.

Problemă	Cauză posibilă	Soluție
<p>[F] se aprinde pe afișajul nivelului de putere.</p>	Vase de gătit necorespunzătoare.	Utilizați vase adecvate.
	Pe zona de gătit nu se găsește niciun vas.	Puneți vasul pe zona de gătit.
	Diametrul bazei vasului este prea mic pentru zona de gătit.	Mutați pe o zonă de gătit mai mică.
<p>Simbolul [E] și un număr apar pe afișajul cronometrului.</p>	Eroare la componenta electronică.	Deconectați aparatul de la sursa de alimentare electrică pentru câteva minute. Scoateți siguranța, așteptați un minut și introduceți din nou siguranța. Dacă problema continuă, asigurați-vă că instalarea este realizată corect prin apelarea la un instalator autorizat.
<p>[E3] se aprinde pe afișajul cronometrului, după activarea aparatului.</p>	Conexiunea electrică este necorespunzătoare.	Verificați dacă aparatul este conectat corect la rețeaua electrică. Asigurați-vă că instalarea este realizată corect prin apelarea la un instalator autorizat.
<p>[E4] se aprinde pe afișajul cronometrului.</p>	Protecția la supraîncălzire a zonei de gătit este activată.	Dezactivați aparatul. Înlăturați vasul fierbinte. După aproximativ 30 de secunde activați din nou zona de gătit. [E4] ar trebui să se stingă, indicatorul de căldură reziduală poate să rămână aprins. Răciți vasul și verificați-l conform secțiunii „Vase pentru zonele de gătit prin inducție”.

Problemă	Cauză posibilă	Soluție
 se aprinde pe afișajul cronometrului.	Conexiunea electrică este necorespunzătoare. Plita este conectată doar la o singură fază.	Verificați dacă aparatul este conectat corect la rețeaua electrică. Asigurați-vă că instalarea este realizată corect prin apelarea la un instalator autorizat.
	Componentele electronice pot fi deteriorate.	Contactați centrul de contact telefonic al magazinului IKEA.
Auziți un bip constant.	Conexiunea electrică este necorespunzătoare.	Deconectați plita de la rețeaua electrică. Asigurați-vă că instalarea este realizată corect prin apelarea la un instalator autorizat.

Dacă apare o eroare, încercați mai întâi să găsiți chiar dvs. o soluție. Dacă nu puteți găsi singur o soluție la problemă, contactați centrul de contact telefonic al magazinului IKEA. Găsiți o listă completă de puncte de contact IKEA la finalul acestui manual.



Dacă ați utilizat greșit aparatul sau dacă instalarea acestuia nu a fost făcută de un tehnician autorizat, este posibil ca vizita tehnicianului de service sau a reprezentantului să nu fie gratuită, chiar și în perioada de garanție.

Instalarea



AVERTISMENT! Consultați capitolele privind siguranța.

Informații cu caracter general



Procesul de instalare trebuie să respecte legile, ordonanțele, directivele și standardele în vigoare (reglementările privind siguranța, reciclarea corectă în conformitate cu reglementările etc.) în țara de utilizare!

Important!

- Pentru distanțele minime față de alte aparate sau cabinete și mai multe informații privind instalarea, consultați Instrucțiunile de montaj.
- Dacă nu există un cuptor sub plită, introduceți un panou separator la o distanță minimă de 20 mm de partea de jos a plitei.
- Nu folosiți silicon ca agent de etanșare între aparat și suprafața de lucru.

Conexiunea electrică

⚠ AVERTISMENT! Consultați capitolele privind siguranța.

⚠ AVERTISMENT! Toate racordurile electrice trebuie realizate de către un instalator autorizat.

Conexiunea electrică

- Înainte de conectare, verificați dacă tensiunea nominală a aparatului specificată pe plăcuța cu datele tehnice coincide cu tensiunea de alimentare a rețelei electrice disponibile. Plăcuța cu datele tehnice se află pe bordura inferioară a plitei.
- Respectați diagrama de conectare (aflată pe suprafața de dedesubtul carcasei plitei).
- Folosiți doar piese de schimb originale furnizate de serviciul de piese de schimb.
- Aparatul este furnizat fără un cablu de alimentare. Cumpărați un cablu adecvat de la un reprezentant specializat. Conexiunile cu o singură fază sau cu două faze necesită un cablu de alimentare stabil la o temperatură de cel puțin 70°C. Cablul a fost furnizat cu manșoane la capete. Conform reglementărilor IEC, folosiți la conexiunile cu o singură fază: un cablu de alimentare 3 x 4 mm², iar pentru conexiunea cu două faze: un cablu de alimentare 4 x 2,5 mm². Respectați mai întâi reglementările naționale din domeniu.
- Trebuie să dispuneți de mijloacele pentru deconectare încorporate în rețeaua fixă.
- Conexiunea și legăturile de conexiune trebuie realizate ca în diagrama de conexiuni.
- Conductorul de împământare este conectat la bornă și trebuie să fie mai lung decât conductorul care transportă curent electric.
- Fixați cablul de conectare cu cleme de cablu sau coliere.

Diagrama de conexiuni pentru plită

Conexiune cu o fază 220 V - 240 V ~

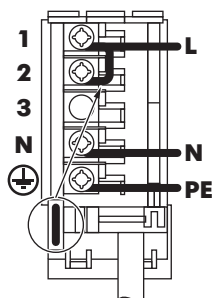

Conexiune cu două faze 400 V 2L-1N ~

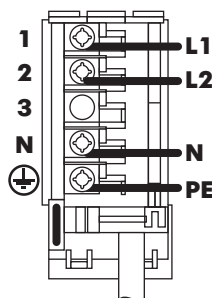

i Introduceți puntea între șuruburi, ca în imagine.

Conexiunea la alimentarea electrică pentru 1 fază

Conexiunea la alimentarea electrică pentru 2 faze

Conexiune cu o fază 220 V - 240 V ~

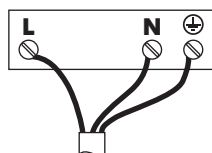

Culorile firelor:

	Galben / verde
N	Albastru
L	Negru sau maro

Conexiune cu două faze 400 V 2L-1N ~

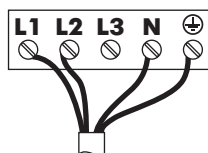

Culorile firelor:

	Galben / verde
N	Albastru
L1	Negru
L2	Maro

i Strângeți bine șuruburile de bornă!

După ce conectați plita la alimentarea electrică, verificați dacă toate zonele de gătit sunt pregătite de utilizare. Puneți un vas cu puțină apă pe zonă și alegeți nivelul maxim de putere la fiecare zonă pentru o durată scurtă.

i Dacă simbolul **E3** sau **E8** se aprinde pe afișaj după ce ați activat plita pentru prima dată, consultați capitolul „Depanarea”.

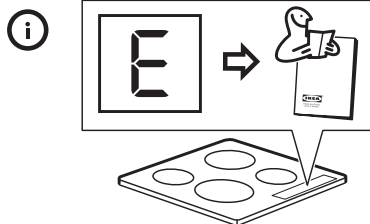
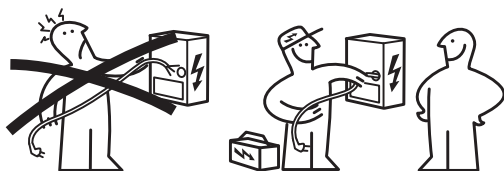

Date tehnice

Plăcuță cu date tehnice

Made in Germany
© Inter IKEA Systems B.V.

303.688.22

21552 IKEA of Sweden AB
SE - 343 81 Älmhult

IKEA
Design and Quality
IKEA of Sweden

Model MATMÄSSIG Typ 60 GAD D5AU 7,4kW

PNC 949 594 429 00 S NO 220V-240V AC 50-60 Hz



~ 230 V
DGT



Graficul de mai jos reprezintă plăcuța cu datele tehnice ale aparatului (fără numărul de serie care este specific pentru fiecare produs), care se află pe partea interioară a carcasei.

Dragi clienți, păstrați plăcuța suplimentară cu datele tehnice împreună cu manualul

utilizatorului. Acest lucru vă va fi de ajutor la identificarea precisă a modelului plitei, în cazul în care veți avea nevoie de asistență. Vă mulțumim pentru ajutor!

Eficiență energetică

Informații despre produs în conformitate cu EU 66/2014

Identificarea modelului		MATMÄSSIG 303.688.22
Tipul plitei		Plită încorporată
Numărul de zone de gătit		4
Tehnologia de încălzire		Inducție
Diametrul zonelor de gătit circulare (Ø)	Stânga față Stânga spate Dreapta față Dreapta spate	21,0 cm 18,0 cm 14,5 cm 18,0 cm
Consumul de energie per zonă de gătit (EC electric cooking)	Stânga față Stânga spate Dreapta față Dreapta spate	190,2 Wh / kg 184,4 Wh / kg 188,2 Wh / kg 184,4 Wh / kg
Consumul de energie al plitei (EC electric hob)		186,8 Wh / kg

EN 60350-2 - Aparate de gătit electrocasnice - Partea 2: Plite - Metode pentru măsurarea performanței

Economisirea energiei

Puteți economisi energia în timpul gătitului zilnic dacă respectați recomandările de mai jos.

- Atunci când încălziți apă, folosiți doar cantitatea necesară.

- Dacă este posibil, puneți întotdeauna capace pe vase.
- Înainte de a activa zona de gătit, puneți un vas pe aceasta.
- Puneți vase mici pe zone de gătit mici.
- Puneți vasul direct pe centrul zonei de gătit.
- Pentru a păstra alimentele calde sau a le topi folosiți căldura reziduală.

INFORMAȚII PRIVIND MEDIUL

Reciclați materialele marcate cu simbolul . Pentru a recicla ambalajele, acestea trebuie puse în containerele corespunzătoare. Ajutați la protejarea mediului și a sănătății umane și la reciclarea deșeurilor din aparatele electrice

și electrocasnice. Nu aruncați aparatele marcate cu acest simbol  împreună cu deșeurile menajere. Returnați produsul la centrul local de reciclare sau contactați administrația orașului dvs.

GARANȚIA IKEA

Cât timp este valabilă garanția IKEA?

Această garanție este valabilă timp de cinci (5) ani de la data cumpărării inițiale a aparatului dv. de la IKEA, în afară de cazul în care aparatul se numește LAGAN, când se aplică numai doi (2) ani de garanție. Bonul inițial de cumpărare este necesar ca dovadă a cumpărării. Dacă se efectuează reparații în timpul garanției, acest lucru nu va extinde perioada de garanție pentru aparat sau pentru piesele noi.

Ce aparate nu sunt acoperite de garanția de cinci (5) ani de la IKEA?

Gama de aparate numite LAGAN și toate aparatele cumpărate de la IKEA înainte de 1 august 2007.

Cine va executa reparațiile?

Furnizorul de asistență IKEA va furniza asistență prin centrele sale de asistență sau prin rețeaua de parteneri autorizați pentru asistență.

Ce anume acoperă această garanție?

Această garanție acoperă defecțiunile aparatului, care au fost cauzate de defecte din fabricație sau de defecțiuni ale materialului, apărute de la data cumpărării de la IKEA. Această garanție se aplică numai pentru uzul casnic. Excepțiile sunt specificate sub titlul "Ce anume nu este

acoperit de această garanție?" În timpul perioadei de garanție, costurile pentru remedierea defecțiunilor, de ex. reparații, piese, manoperă și deplasare, vor fi acoperite, cu condiția ca aparatul să fie accesibil pentru reparații fără cheltuieli speciale, iar defecțiunea să fie cauzată de un defect din construcție sau de un defect al materialelor, acoperit de garanție. În aceste condiții sunt aplicabile liniile directoare EU (Nr. 99/44/EG) și reglementările locale respective. Piesele înlocuite devin proprietatea firmei IKEA.

Ce va face IKEA pentru a corecta problema?

Furnizorul de asistență desemnat de IKEA va examina produsul și va hotărî, la discreția sa, dacă este acoperit de această garanție. Dacă se consideră că produsul este acoperit, furnizorul de asistență IKEA sau partenerii autorizați pentru asistență, prin centrele lor de asistență, la discreția lor, fie vor repara produsul defect, fie îl vor înlocui cu același produs sau cu altul comparabil.

Ce anume nu este acoperit de această garanție?

- Uzura normală.
- Deteriorările deliberate sau din neglijență, deteriorările cauzate de nerespectarea instrucțiunilor de

funcționare, instalarea incorectă sau conectarea la o tensiune greșită, deteriorările cauzate de reacții chimice sau electro-chimice, deteriorările provocate de rugină, coroziune sau apă, inclusiv, dar nu limitat la acestea, deteriorările cauzate de conținutul excesiv de calcar din apa de alimentare, deteriorările cauzate de condițiile de mediu anormale.

- Piese consumabile, inclusiv bateriile și becurile.
- Piese nefuncționale și decorative, care nu afectează utilizarea normală a aparatului, inclusiv zgârieturile și posibilele diferențe de culoare.
- Deteriorările accidentale cauzate de obiecte sau substanțe străine și curățarea sau deblocarea filtrelor, a sistemelor de evacuare sau a sertarelor pentru detergent.
- Deteriorarea următoarelor piese: vitroceramică, accesorii, coșurile de vase și de tacâmuri, țevile de alimentare și de evacuare, garnituri de etanșare, becuri și capace de becuri, ecrane, butoane, carcase și piese ale carcaselor. Cu excepția cazurilor în care se demonstrează că aceste deteriorări au fost cauzate de defecte din fabricație.
- Cazurile în care nu s-a găsit nicio defecțiune în timpul vizitei tehnicianului.
- Reparațiile care nu au fost executate de furnizorii de asistență desemnați de noi și/sau de un partener contractual autorizat pentru asistență, sau pentru care s-au folosit piese de schimb neoriginale.
- Reparațiile cauzate de o instalare defectuoasă sau care nu este conformă cu specificațiile.
- Utilizarea aparatului în mediu non-casnic, de ex. utilizarea profesională.
- Deteriorările din cauza transportului. Dacă un client transportă produsul la domiciliul propriu sau la o altă adresă, IKEA nu răspunde pentru nici un fel de deteriorare care poate apărea pe

durata transportului. Totuși, dacă IKEA livrează produsul la adresa clientului, atunci deteriorarea produsului care apare pe durata acestei livrări va fi acoperită de această garanție.

- Costul pentru efectuarea instalării inițiale a aparatului IKEA. Pe de altă parte, dacă un furnizor de servicii IKEA sau partenerul său autorizat de service repară sau înlocuiește aparatul în conformitate cu termenii acestei garanții, furnizorul de servicii sau partenerul său autorizat de service va reinstala aparatul reparat sau va instala piesa de schimb, dacă este necesar.

Această restricție nu se aplică operațiunilor corecte efectuate de un specialist calificat, care a folosit piesele noastre originale, pentru a adapta aparatul la specificațiile de siguranță tehnică din altă țară a UE.

Cum se aplică legea din țara de utilizare

Garanția IKEA vă acordă drepturi legale specifice, care acoperă sau depășesc cerințele legilor locale, care pot varia de la o țară la alta.

Zona de validitate

Pentru aparatele care sunt cumpărate într-o țară a UE și sunt duse în altă țară a UE, asistența va fi furnizată în cadrul condițiilor de garanție normale în noua țară. Obligația de a asigura asistență în cadrul garanției există doar dacă:

- aparatul respectă și este instalat în conformitate cu specificațiile tehnice din țara în care se solicită cererea de garanție;
- aparatul respectă și este instalat în conformitate cu Instrucțiunile de Asamblare și Informațiile privind siguranța din Manualul Utilizatorului;

Centrul de service autorizat pentru aparatele IKEA:

Vă rugăm nu ezitați să contactați centrul de service autorizat IKEA pentru:

1. a face o solicitare în condițiile acestei garanții;
2. a cere lămuriri despre instalarea aparatului IKEA în mobila de bucătărie specială IKEA. Asistența nu furnizează lămuriri legate de:
 - instalarea generală a bucătăriei IKEA;
 - racordările la electricitate (dacă mașina este livrată fără ștecher și cablu), la apă și la gaz, deoarece acestea trebuie efectuate de un tehnician specializat de la serviciul de asistență.
3. a cere lămuriri despre conținutul manualului utilizatorului și despre specificațiile aparatului IKEA.

Pentru a vă putea asigura cea mai bună asistență, vă rugăm să citiți cu atenție Instrucțiunile de Asamblare și/sau secțiunea din Manualul Utilizatorului din această broșură, înainte de a ne contacta.

Cum ne puteți contacta dacă aveți nevoie de asistența noastră



Vă rugăm consultați ultima pagină a acestui manual pentru lista completă de contact IKEA și numerele de telefon naționale corespunzătoare.

i entru a vă putea oferi un serviciu mai rapid, vă recomandăm să utilizați numerele de telefon speciale, din lista de la sfârșitul acestui manual. Consultați întotdeauna numerele indicate în broșura aparatului specific pentru care aveți nevoie de asistență. Înainte de a ne contacta telefonic, asigurați-vă că aveți la îndemână numărul articolului IKEA (un cod din 8 cifre) pentru aparatul pentru care doriți asistență.

i PĂSTRAȚI BONUL DE CUMPĂRARE!

Este dovada dv. de cumpărare și este necesar pentru aplicarea garanției. Atenție, pe chitanță se găsește atât numele articolului IKEA, cât și numărul (un cod de 8 cifre) pentru fiecare dintre aparatele cumpărate.

Mai aveți nevoie de ajutor?

Pentru orice întrebare care nu are legătură cu service-ul aparatelor dvs., vă rugăm contactați call center-ul celui mai apropiat magazin IKEA. Vă recomandăm să citiți cu atenție documentația aparatului înainte de a ne contacta.

Country	Phone number	Call Fee	Opening time
België	070 246016	Binnenlandse gesprekskosten	8 tot 20 Weekdagen
Belgique		Tarif des appels nationaux	8 à 20. En semaine
България	00359888164080 0035924274080	Такса за повикване от страната	От 9 до 18 ч в работни дни
Česká republika	246 019721	Cena za místní hovor	8 až 20 v pracovních dnech
Danmark	70 15 09 09	Landstakst	man. - fre. 09.00 - 20.00 lør. - søn. 09.00 - 18.00
Deutschland	+49 1806 33 45 32*	* 0,20 €/Verbindung aus dem Festnetz max. 0,60 €/Verbindung aus dem Mobilfunknetz	Werktags von 8.00 bis 20.00
Ελλάδα	211 176 8276	Υπεραστική κλήση	8 έως 20 κατά τις εργάσιμες ημέρες
España	91 1875537	Tarifa de llamadas nacionales	De 8 a 20 en días laborables
France	0170 36 02 05	Tarif des appels nationaux	9 à 21. En semaine
Hrvatska	00385 1 6323 339	Trošak poziva 27 lipa po minuti	radnim danom od ponedjeljka do petka od 08:00 do 16:00
Ireland	0 14845915	National call rate	8 till 20 Weekdays
Ísland	5880503	Innanlandsgjald fyrir síma	9 til 18. Virka daga
Italia	02 00620818	Tariffa applicata alle chiamate nazionali	dalle 8 alle 20 nei giorni feriali
Κυπρος	22 030 529	Υπεραστική κλήση	8 έως 20 κατά τις εργάσιμες ημέρες
Lietuva	5 230 06 99	Nacionalinių pokalbių tarifai	Pr. - Ketv.: 8:00 - 12:00, 12:45 - 17:00 Pntk.: 8:00 - 12:00, 12:45 - 15:45
Magyarország	061 998 0549	Belföldi díjszabás	Hétköznap 8 és 10 óra között
Nederland	0900 235 45 32 en/of 0900 BEL IKEA	15 cent/min., starttarief 4,54 cent en gebruikelijke belkosten	ma - vr 08.00 - 20.00, zat 09.00 - 20.00 (zondag gesloten)
Norge	815 22052	Takst innland	8 til 20 ukedager
Österreich	0810 300486	max. 10 Cent/min.	Mo - Fr 8.00 - 20.00 Uhr
Polska	801 400 711	Stawka wg taryfy krajowej	Od 8 do 20 w dni robocze
Portugal	211557985	Chamada Nacional	9 às 21. Dias de Semana *excepto feriados
România	021 211 08 88	Tarif apel național	8 - 20 în zilele lucrătoare
Россия	8 495 6662929	Действующие телефонные тарифы	с 8 до 20 по рабочим дням Время московское
Schweiz	031 5500 324	Tarif für Anrufe im Bundesgebiet	8 bis 20 Werktage
Suisse		Tarif des appels nationaux	8 à 20. En semaine
Svizzera		Tariffa applicata alle chiamate nazionali	dalle 8 alle 20 nei giorni feriali
Slovensko	(02) 3300 2554	Cena vnitroštátneho hovoru	8 až 20 v pracovných dňoch
Suomi	030 6005203	Lankapuhelinverkosta 0,0835 €/puhelu + 0,032 €/min Matkapuhelinverkosta 0,192 €/min	arkipäivisin 8.00 - 20.00
Sverige	0775 700 500	lokalsamtal (lokal taxa)	mån-fre 8.30 - 20.00 lör-sön 9.30 - 18.00
Türkiye	212 244 0769	Ulusal arama ücreti	Hafta içi saat 09:00'dan 18:00'a kadar
Україна	044 586 2078	Міжміські дзвінки платні	9 - 21 В робочі дні
United Kingdom	020 3347 0044	National call rate	9 till 21. Weekdays
Србија	+381 11 7 555 444 (ако позивате изван Србије) 011 7 555 444 (ако позивате из Србије)	Цена позива у националном саобраћају	Понедељак – субота: 09 – 20 Недеља: 09 – 18
Eesti, Latvija, Slovenija		www.ikea.com	

