

DK

NO

MATMÄSSIG



Design and Quality
IKEA of Sweden



DANSK

Se sidste side i denne håndbog for at få en fuldstændig liste over IKEAs udpegede eftersalgsserviceudbydere og de tilhørende nationale telefonnumre.



NORSK

Se den siste siden i denne håndboken for en fullstendig liste over IKEAs serviceleverandører og relevante telefonnumre i de forskjellige landene.

| | |
|--------------|-----------|
| DANSK | 4 |
| NORSK | 23 |

Indholdsfortegnelse

| | | | |
|------------------------------|----|-----------------|----|
| Om sikkerhed | 4 | Installation | 16 |
| Sikkerhedsanvisninger | 6 | Tilslutning, el | 16 |
| Produktbeskrivelse | 8 | Tekniske data | 18 |
| Daglig brug | 9 | Energieffektiv | 18 |
| Råd og tips | 12 | Miljøhensyn | 19 |
| Vedligeholdelse og rengøring | 13 | IKEA-GARANTI | 19 |
| Fejlfinding | 14 | | |

Ret til ændringer uden varsel forbeholdes.

Om sikkerhed

Læs brugsanvisningen grundigt, før apparatet installeres og tages i brug. Producenten kan ikke drages til ansvar, hvis apparatet installeres forkert og anvendelsen forårsager skade. Opbevar altid brugsanvisningen sammen med apparatet til eventuel fremtidig brug.

Sikkerhed for børn og andre udsatte personer

- Apparatet kan bruges af børn fra 8 år og opefter samt af personer med nedsat fysisk, sensorisk eller psykisk funktionsevne, eller som mangler den nødvendige erfaring eller viden, hvis de er under opsyn eller er blevet instrueret i at bruge apparatet på en sikker måde samt forstår de medfølgende farer.
- Børn må ikke lege med apparatet.
- Opbevar al emballage utilgængeligt for børn, og bortskaf det korrekt.
- Lad ikke børn og husdyr komme tæt på apparatet, når det er i drift, eller mens det køler af. De tilgængelige dele er varme.
- Hvis apparatet har en børnesikring, skal denne aktiveres.
- Børn må ikke udføre rengøring og vedligeholdelse på apparatet uden opsyn.
- Børn på 3 år og derunder skal altid holdes væk fra dette apparat, når det er i drift.

Generelt om sikkerhed

- **ADVARSEL:** Apparatet og de tilgængelige dele bliver meget varme under brug. Pas på ikke at røre varmelegemerne. Børn på under 8 år skal holdes på afstand, med mindre de overvåges konstant.
- Betjen ikke apparatet med et tænd-sluk-ur eller en særskilt fjernbetjening.
- **ADVARSEL:** Tilberedning uden opsyn på en kogesektion med fedt eller olie kan være farligt og kan muligvis resultere i brand.
- Forsøg **ALDRIG** at slukke en brand med vand, men sluk for apparatet og dæk den åbne ild til med f.eks. et låg eller et brandtæppe.
- **FORSIGTIG:** Tilberedningsprocessen skal overvåges. En kortvarig tilberedningsproces skal overvåges kontinuerligt.
- **ADVARSEL:** Fare for brand: Opbevar ikke genstande på kogefladerne.
- Læg ikke metalgenstande som knive, gaffler, skeer og grydelåg på kogesektionen, da de kan blive meget varme.
- Undlad at bruge en damprenser til at rengøre apparatet.
- Efter brug skal der slukkes for kogesektionen med funktionsvælgeren - stol ikke på gryderegistreringen.
- Hvis glaskeramikoverfladen/glasoverfladen er revnet, skal du slukke for apparatet for ikke at risikere elektrisk stød.
- Hvis netledningen er beskadiget, skal den af sikkerhedsgrunde udskiftes af producenten, det autoriserede servicecenter eller en tekniker med tilsvarende kvalifikationer.
- **ADVARSEL:** Brug kun kogesektionssikringer udformet af producenten af madlavningsapparatet, eller som er angivet af producenten af apparatet i brugsanvisningen som velegnede til brug, eller kogesektionssikringer indbygget i apparatet. Brug af upassende sikringer kan medføre uheld.

Sikkerhedsanvisninger

Installation

⚠ ADVARSEL! Apparatet skal installeres af den autoriserede installatør.

- Fjern al emballagen.
- Undlad at installere eller bruge et beskadiget apparat.
- Følg installationsvejledningen, der følger med apparatet.
- Mindsteafstanden til andre apparater og enheder skal overholdes.
- Vær altid forsigtig, når du flytter apparatet, da det er tungt. Brug altid sikkerhedshandsker og lukket fodtøj.
- Forsegl snitfladerne med et tætningsmiddel for at forhindre fugt, der forårsager opsvulmen.
- Beskyt apparatets bund mod damp og fugt.
- Montér ikke apparatet op mod en dør eller under et vindue. Dette for at undgå, at der falder varmt kogegrej ned fra apparatet, når døren eller vinduet åbnes.
- Hvis apparatet monteres oven over skuffer, skal du sørge for, at der er tilstrækkelig plads mellem apparatets bund og den øverste skuffe til luftcirkulation.
- Apparatets bund kan blive varm. Sørg for at montere en brandsikker plade under apparatet for at forhindre adgang til bunden.
Se under monteringsanvisningerne.
- Sørg for, at der er en fri ventilationsplads på 2 mm mellem køkkenbordet og forsiden af den nedenstående enhed. Garantien dækker ikke beskadigelser forårsaget af mangel på passende ventilationsplads.

Tilslutning, el

⚠ ADVARSEL! Risiko for brand og elektrisk stød.

- Alle eltilslutninger skal udføres af den autoriserede installatør.
- Apparatet skal tilsluttes strøm m/jord, jvf. Stærkstrømsreglementet.
- Inden apparatet tages i brug, skal du sørge for, at det er koblet fra strømforsyningen.
- Sørg for, at parametrene på typeskiltet er kompatible med de elektriske data for strømforsyningen.
- Sørg for, at apparatet installeres korrekt. En løs eller forkert netledning eller stik (hvis relevant) kan gøre terminalen for varm.
- Brug den korrekte netledning.
- Netledningerne må ikke være viklet sammen.
- Sørg for, at der installeres en beskyttelse mod stød.
- Kablet skal forsynes med trækaflastning.
- Sørg for, at elledningen eller stikket (hvis relevant) ikke får kontakt med det varme apparat eller varmt kogegrej, når du tilslutter apparatet til de nærmeste kontakter.
- Brug ikke adaptere med flere stik og forlængerledninger.
- Pas på, du ikke beskadiger netstikket (hvis relevant) eller ledningen. Kontakt vores autoriserede servicecenter eller en elektriker, hvis en beskadiget ledning skal udskiftes.
- Beskyttelsen mod elektrisk stød fra strømførende og isolerede dele skal fastgøres, så den ikke kan fjernes uden værktøj.
- Sæt først netstikket i stikkontakten ved installationens afslutning. Sørg for, at der er adgang til elstikket efter installationen.

- Hvis stikkontakten er løs, må du ikke sætte netstikket i.
- Undgå at slukke for apparatet ved at trække i netledningen. Tag altid selve netstikket ud af kontakten.
- Brug kun korrekte isoleringsenheder: Gruppeafbrydere, sikringer (sikringer med skruegevind skal tages ud af fatningen), fejlstrømsrelæer og kontaktorer.
- Apparattets installation skal udføres med et isolationsudstyr, så forbindelsen til lysnettet kan afbrydes på alle poler. Isolationsudstyret skal have en brydeafstand på mindst 3 mm.

Brug

 **ADVARSEL!** Risiko for skader, forbrænding og elektrisk stød.

- Fjern al emballagen, etiketterne og den beskyttende film (hvis relevant) inden ibrugtagning.
- Brug apparatet i et husholdningsmiljø.
- Apparattets specifikationer må ikke ændres.
- Sørg for, at ventilationsåbningerne ikke er tildækkede.
- Lad ikke apparatet være uden opsyn, når der er tændt for det.
- Sæt kogezone på "sluk", når den ikke er i brug.
- Stol ikke på grydedektoren.
- Læg ikke bestik eller grydelåg på kogezoneerne. De kan blive varme.
- Betjen ikke apparatet med våde hænder, eller når det har kontakt med vand.
- Brug ikke apparatet som arbejds- eller som frasætningsplads.
- Hvis apparattets overflade er revnet, skal apparatet øjeblikkeligt kobles fra strømforsyningen. Dette er for at forhindre elektrisk stød.
- Brugere med en pacemaker skal holde en afstand på mindst 30 cm fra induktionskogezoneerne, når apparatet er i drift.

- Når du anbringer mad i varm olie, kan det sprøjte.

 **ADVARSEL!** Risiko for brand og eksplosion

- Fedtstoffer og olie kan udsende brændbare dampe, når de opvarmes. Hold flammer eller opvarmede genstande væk fra fedtstoffer og olie, når du tilbereder mad med dem.
- De dampe, som meget varm olie udsender, kan forårsage selvantændelse.
- Brugt olie, der kan indeholde madrester, kan forårsage brand ved en lavere temperatur end olie, der bruges for første gang.
- Undlad at bruge brændbare produkter eller ting, der er fugtet med brændbare produkter, i apparatet eller i nærheden af eller på dette.

 **ADVARSEL!** Risiko for beskadigelse af apparatet.

- Opbevar ikke varmt kogegrej på betjeningspanelet.
- Stil ikke et varmt grydelåg på kogesektionens glasoverflade.
- Lad ikke kogegrej koge tørt.
- Pas på, der ikke falder genstande eller kogegrej ned på apparatet. Overfladen kan blive beskadiget.
- Tænd aldrig for en kogezone, hvis den er tom, eller der står tomt kogegrej på den.
- Læg ikke aluminiumsfolie på apparatet.
- Kogegrej af støbejern, aluminium eller med en beskadiget bund kan forårsage ridser på glasset eller glaskeramikken. Løft altid disse genstande, når du skal flytte dem på kogesektionen.
- Dette apparat må kun anvendes til tilberedning af fødevarer. Det må ikke anvendes til andre formål, f.eks. rumopvarmning.

Vedligeholdelse og rengøring

- Rengør jævnligt apparatet for at forhindre forringelse af overfladematerialet.

- Sluk for apparatet, og lad det køle af inden rengøring.
- Kobl apparatet fra lysnettet, før der udføres vedligeholdelse.
- Undlad at bruge højtryksrensere eller damp til at rengøre apparatet.
- Rengør apparatet med en fugtig, blød klud. Brug kun et neutralt rengøringsmiddel. Brug ikke slibende midler, skuresvampe, opløsningsmidler eller metalgenstande.

Bortskaffelse



ADVARSEL! Risiko for personskade eller kvælning.

- Kontakt din genbrugsplads ang. oplysninger om, hvordan apparatet bortskaffes korrekt.
- Tag stikket ud af kontakten.
- Klip netledningen af tæt ved apparatet og bortskaf den.

Produktbeskrivelse

Oversigt over kogesektionen

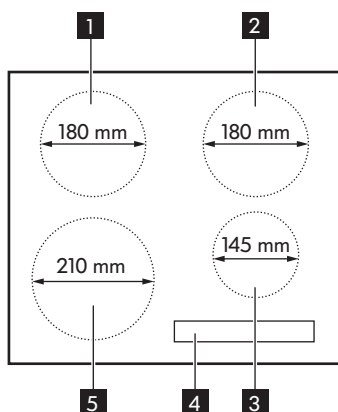

- 1 Enkelt kogezone (180 mm) 1800 W
- 2 Enkelt kogezone (180 mm) 1800 W med Booster 2500 W
- 3 Enkelt kogezone (145 mm) 1400 W
- 4 Betjeningspanel
- 5 Enkelt kogezone (210 mm) 2200 W med Booster 3200 W

Oversigt over betjeningspanelet

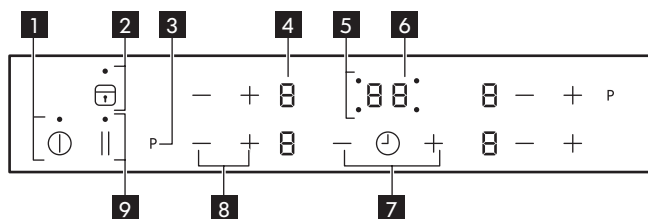

1 ① Tænder og slukker for apparatet.

2 ② For at slå låsen eller børnesikringen til/fra.

- 3** **P** For at slå Booster til (displayet viser et **P**).
- 4** Display for effektindstilling: **0**, **1** - **9**.
- 5** Timerkontrollamper for kogezoneerne. **⌚**
- 6** Timerdisplay: **00** - **99** minutter.
- 7** **+** / **-** Øger eller mindsker tiden.
- 8** **+** / **-** For at øge eller for at mindske effektindstillingerne.
- 9** **||** For at aktivere funktionen STOP+GO.

Visninger af effektrin

| Display | Beskrivelse |
|---------------------|--|
| 0 | Kogezonen er slukket. |
| 1 - 9 | Kogezonen er tændt. |
| | STOP+GO-funktionen er i brug. |
| P | Boosterfunktionen er i brug. |
| E + tal | Der er en funktionsfejl. Se under "Fejlfinding". |
| H | En kogezone er stadig varm (restvarme). |
| L | Lås / Børnesikring-funktionen er i brug. |
| F | Uegnet eller for lille kogegrej, eller der står intet kogegrej på kogezonen. |
| - | Automatisk slukning-funktionen er i brug. |

Restvarmeindikator



ADVARSEL! **H**

Forbrændingsrisiko ved restvarme.

Induktionskogezoneer laver den varme, der er nødvendig til madlavningen, i selve kogegrejets bund. Glaskeramikken opvarmes af varmen i kogegrejet.

Daglig brug



⌚ Aktivering og deaktivering









Rør ved **⌚** i 1 sekund for at tænde eller slukke for apparatet.



Automatisk slukning

Funktionen slukker automatisk for apparatet hvis:

- alle kogezoneer deaktiveres.
- der ikke vælges effektindstilling, når der tændes for apparatet.

- du dækker et symbol med en genstand (f.eks. en gryde eller en klud) i mere end ca. 10 sekunder.
- du ikke slukker for en kogezone efter nogen tid, eller hvis du ikke ændrer effektindstillingen, eller hvis kogezone bliver overophedet (f.eks. hvis en gryde koger tør). Symbolet  tænder. Før kogezone igen kan bruges, skal den sættes på .

| Effekttrin | Automatisk slukning efter |
|---|---------------------------|
|  ,  -  | 6 timer |
|  -  | 5 timer |
|  | 4 timer |
|  -  | 1,5 timer |

 Hvis der bruges uegnet kogegrej, lyser  i displayet, og efter 2 minutter slukkes indikatoren for kogezone af sig selv.

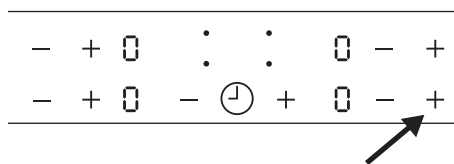

Sådan justeres effekttrinnet

Indstil effekttrinnet med  for at øge.



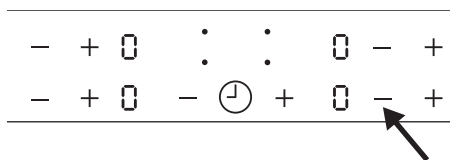

Indstil effekttrinnet med  for at reducere.



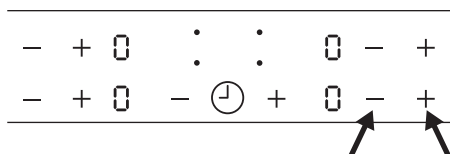

Berør  og  af en respektiv kogezone på samme tid for at slukke for kogezone. Indstillingerne føres tilbage til .



P Brug af Boosterfunktionen

Med Boosterfunktionen kan der tilføres ekstra effekt til induktionszonerne. Berør  for at aktivere den, og  lyser på displayet. Efter højst 10 minutter vender induktionszonerne automatisk tilbage til varmetrin .

Brug af timer

Rør en eller flere gange ved , til kontrollampen for den ønskede kogezone blinker. For eksempel  for forreste højre zone.

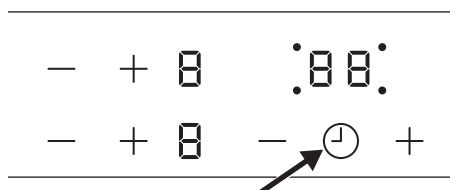

Rør ved **+** eller **-** for timeren for at indstille en tid mellem **00** og **99** minutter. Når lampen for kogezone blinker langsommere, er nedtællingen begyndt. Indstil effekttrinnet.

Når der er indstillet et effekttrin, og tiden er gået, lyder der et lydsignal, **00** blinker, og kogezone slukkes.

Tryk på **⏸** for at deaktivere funktionen for den valgte kogezone. Lampen for kogezone blinker hurtigere. Rør ved **-**. Resttiden tæller baglæns ned til **00**. Kontrollampen for kogezone slukkes.

Minutur

Du kan bruge timeren som et **Minutur**, når apparatet virker, og kogezoneerne ikke betjenes. Effektindstillingsdisplayet viser **0**.

For at aktivere funktionen skal du berøre **⏸**. Tryk på **+** eller **-** for at indstille tiden.

Når nedtællingen er slut, høres et lydsignal, og **00** blinker. Berør **⏸** for at slå lydsignalet fra.

i Funktionen påvirker ikke betjeningen af kogezoneerne.

STOP+GO

||-funktionen indstiller alle kogezoneer til det laveste effekttrin. Når funktionen er aktiv, kan effektindstillingen ikke ændres. Funktionen standser ikke timer-funktionen.

- For at aktivere denne funktion skal du røre ved **||**. Symbolet **||** tændes.
- For at slukke for denne funktion skal du røre ved **||**. Det effekttrin, som du først indstillede, lyser.

Lås

Når kogezone er i brug, kan du låse betjeningspanelet, men ikke slukke for apparatet. Det forhindrer utilsigtet ændring af effektindstillingen.

Indstil først effekttrinnet.

For at starte denne funktion skal du berøre **⏸**. Symbolet **L** lyser i 4 sekunder. Timeren forbliver tændt.

For at stoppe denne funktion skal du berøre **⏸**. Det effekttrin, som du først indstillede, lyser.

Funktionen deaktiveres også, når du slukker for apparatet.

Børnesikring

Funktionen hindrer utilsigtet betjening af apparatet.

Sådan aktiveres børnesikringen

- Tænd for apparatet med **⏸**. **Vælg ikke varmeindstillingen.**
- Tryk på **⏸** i 4 sekunder. Symbolet **L** tændes.
- Sluk for apparatet med **⏸**.

Sådan slås børnesikringen fra

- Tænd for apparatet med **⏸**. **Vælg ikke varmeindstillingen.** Tryk på **⏸** i 4 sekunder. Symbolet **L** tændes.
- Sluk for apparatet med **⏸**.







Sådan tilsidesættes børnesikringen til en enkelt madlavning

- Tænd for apparatet med **⏸**. Symbolet **L** tændes.
- Tryk på **⏸** i 4 sekunder. **Vælg varmeindstillingen inden 10 sekunder.** Du kan betjene apparatet.
- Når du slukker for apparatet med **⏸**, slås børnesikringen til igen.



OffSound Control (Deaktivering og aktivering af lydene)

Apparatets lyde er oprindeligt aktiverede.

Aktivering og deaktivering af lydene:

1. Sluk for komfuret.
2. Tryk på  i 3 sekunder. Displayet tændes og slukkes.
3. Tryk på  i 3 sekunder.  eller  tændes.
4. Tryk på  på timeren for at vælge ét af følgende:
 -  - lyden er slået fra.
 -  - lyden er slået til.

Vent, indtil apparatet slukkes automatisk, for at bekræfte dit valg.

-  Hvis du kommer til at trykke på , vises der en liste over koder. Dette er kun relevant for serviceformål. For at forlade denne menu skal du igen trykke på , eller vente til kogesektionen slukkes automatisk.

Når funktionen er indstillet til , kan du kun høre lyd, når:

- du berører ,
- Minuturet tæller ned,
- du anbringer noget på betjeningspanelet.

-  Hvis der er et problem med elforsyning, og apparatet slukkes, bevarer det ikke de tidligere indstillinger.

Funktion til veksling af effekt

Effektfunktionen fordeler den maksimale effekt, som kogezonerne parvis råder over (se tegningen). Når du bruger boosterfunktionen, kan den maksimale effekt for et par blive overskredet. Så skifter den anden kogezone automatisk til et lavere varmetrin. Effektindstillingsdisplayet for den reducerede zone skifter mellem de valgte og de maksimalt tilgængelige effektiveauer i ca. 5 sekunder. Når du hører et signal, viser displayet den maksimalt tilgængelige effekt.

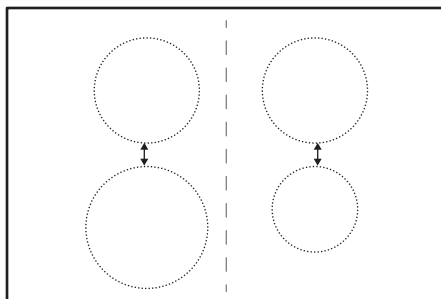

Råd og tips

Støj under brug

-  Når en kogezone er tændt, kan den brumme kort. Det er typisk for glaskeramiske kogezoner, og det betyder ikke noget for deres funktion eller holdbarhed.

Kogegrej til induktionskogezoner

-  Brug induktionskogezonerne med kogegrej, der er egnet hertil.

Kogegrej

- **Korrekt:** Støbejern, stål, emaljeret stål, rustfrit stål, sandwichbund (mærket som egnet af producenten).
- **Ukorrekt:** Aluminium, kobber, messing, glas, keramik, porcelæn.

Kogegrej er egnet til induktionskogezone, hvis ...

- ... noget vand kommer meget hurtigt i kog på en zone, der står på den højeste effektindstilling...
- ... en magnet hæfter ved kogegrejets bund.

i Bunden af kogegrejet skal være så tyk og plan som muligt.

Størrelser på kogegrej

Induktionskogezone tilpasser sig automatisk til størrelsen af kogegrejets

bund. Den skal dog have en mindste diameter, der er afhængig af kogezoneens størrelse.

| Kogezone | Diameter for kogegrej [mm] |
|---------------------------|----------------------------|
| Bageste højre kogezone | 145 - 180 |
| Forreste højre kogezone | 125 - 145 |
| Bageste venstre kogezone | 145 - 180 |
| Forreste venstre kogezone | 180 - 210 |

Vedligeholdelse og rengøring

Generelle oplysninger

- ⚠ ADVARSEL!** Sluk for apparatet, og lad det køle af inden rengøring.
- ⚠ ADVARSEL!** Af sikkerhedsgrunde må ovnen ikke rengøres med damp- eller højtryksrensere.
- ⚠ ADVARSEL!** Skarpe og skurende rengøringsmidler skader apparatet. Rengør apparatet efter hver brug, og fjern rester med vand og opvaskemiddel. Fjern også rester af rengøringsmiddel!
- i** Skrammer eller mørke pletter i glaskeramikken kan ikke fjernes, men påvirker ikke apparatets funktion.

Sådan fjernes belægninger og fastbrændte rester

1. Sukkerholdige madvarer, plastik og rester af alufolie skal straks fjernes. Glasflader renses bedst med en skraber (følger ikke med apparatet). Sæt skraberens skrånede mod glaskeramikken, og fjern rester ved at køre bladet hen over overfladen. Tør apparatet af med en fugtig klud og lidt opvaskemiddel. Slut med at tørre efter med en ren klud.
2. Rande af kalk eller vand, fedtstænk og metalkinnende misfarvning skal fjernes, når apparatet er kølet af. Brug rengøringsmiddel til glaskeramik eller rustfrit stål.

Fejlfinding

 **ADVARSEL!** Se kapitlerne om sikkerhed.

Hvis noget går galt...

| Problemer | Mulig årsag | Løsning |
|---|--|--|
| Der kan ikke tændes for apparatet, eller det virker ikke. | Apparatet er ikke sluttet til en strømforsyning, eller det er forkert tilsluttet. | Kontrollér, om apparatet er tilsluttet korrekt til strømforsyningen. Sørg for en korrekt installation ved at ringe til en autoriseret installatør. |
| | Der er gået mere end 10 sekunder, siden du tændte for apparatet. | Tænd for apparat igen. |
| | Børnesikringen eller funktionslåsen er slået til  . | Slå børnesikringen fra (se under "Børnesikring" eller "Funktionslås"). |
| | Flere symboler blev berørt samtidig. | Berør kun ét symbol. |
| Der kommer et lydsignal, apparatet slukker automatisk. | Et eller flere symboler har været tildækket i mere end 10 sekunder. | Afdæk symboler. |
| Displayet skifter mellem to effektindstillinger. | Funktionen til veksling mellem effekter reducerer effekten for denne kogezone. | Se afsnittet "Funktion til veksling mellem effekter". |
| Restvarmeindikatoren viser ikke noget. | Der har kun været tændt for kogezone i kort tid, så den endnu ikke er varm. | Hvis kogezone skulle være varm: Kontakt servicecenteret. |
| Der lyder intet signal, når der trykkes på betjenings-symbolerne. | Signalerne er slået fra. | Slå signalerne til. Se Off-Sound Control. |

| Problemer | Mulig årsag | Løsning |
|--|---|--|
| E lyser på displayet for effektindstillinger. | Uegnet kogegrej. | Brug egnet kogegrej. |
| | Der står ikke kogegrej på kogezone. | Stil kogegrej på kogezone. |
| | Diameteren på kogegrejets bund er for lille til kogezone. | Skift til en mindre kogezone. |
| Timerdisplayet viser E-symbolet plus et tal. | Elektronisk komponentfejl. | Kobl apparatet fra lysnettet i nogle få minutter. Fjern sikringen, vent et minut, og indsæt sikringen igen. Sørg for en korrekt installation ved at ringe til en autoriseret installatør, hvis problemet fortsætter. |
| E3 lyser på timerdisplayet, efter apparatet er blevet aktiveret. | Den elektriske tilslutning er forkert. | Kontrollér, om apparatet er tilsluttet korrekt til strømforstyringen. Sørg for en korrekt installation ved at ringe til en autoriseret installatør. |
| E4 lyser på timerdisplayet. | Overophedningssikringen for kogezone er blevet udløst. | Sluk for komfuret. Fjern det varme kogegrej. Tænd for kogezone igen efter ca. 30 sekunder. E4 bør forsvinde, restvarmeindikatoren kan forblive tændt. Lad kogegrejet køle af, og kontrollér det. Se under "Kogegrej til induktionskogezone". |
| EB lyser på timerdisplayet. | Den elektriske tilslutning er forkert. Kogesektionen er kun tilsluttet til én fase. | Kontrollér, om apparatet er tilsluttet korrekt til strømforstyringen. Sørg for en korrekt installation ved at ringe til en autoriseret installatør. |
| | Elektronikken kan blive beskadiget. | Kontakt dit IKEA-callcenter. |

| Problemer | Mulig årsag | Løsning |
|---------------------------------|--|---|
| Du kan høre en konstant biplyd. | Den elektriske tilslutning er forkert. | Kobl kogesektionen fra lysnettet. Sørg for en korrekt installation ved at ringe til en autoriseret installatør. |

Hvis der opstår en fejl: Forsøg først selv at finde en løsning. Kontakt dit IKEA-callcenter, hvis du ikke selv kan løse problemet. Du kan se en hel liste over IKEA-udvalgte kontakter i slutningen af denne vejledning.

i Hvis fejlen skyldes forkert betjening, eller hvis installationen ikke er udført af en autoriseret installatør, kan du ikke gå ud fra, at et teknikerbesøg fra servicecentret eller forhandleren er gratis, heller ikke i reklamationsperioden.

Installation

⚠ ADVARSEL! Se kapitlerne om sikkerhed.

Generelle oplysninger

i Installationen skal overholde de love, bestemmelser, retningslinjer og standarder (sikkerhedsbestemmelser, korrekt bortskaffelse og genanvendelse osv.), der gælder i forbrugslandet!

Vigtigt!

- Se minimumafstandene fra de andre apparater eller kabinetter samt yderligere oplysninger om installationen i monteringsvejledningen.
- Hvis der ikke er en ovn under kogesektionen, skal der indsættes en plade mindst 20 mm fra kogesektionens bund.
- Brug ikke silikonefuge mellem apparat og bordplade.

Tilslutning, el

⚠ ADVARSEL! Se kapitlerne om sikkerhed.

⚠ ADVARSEL! Alle eltilslutninger skal udføres af en autoriseret installatør.

Tilslutning, el

- Kontroller inden tilslutning, at apparatets mærkespænding, fremgår af typeskiltet,

svarer til boligens forsyningsstrøm. Typeskiltet sidder nederst på kogesektionens kabinet.

- Følg tilslutningsskemaet (sidder på undersiden af kogesektionens kabinet).
- Brug kun originale reservedele leveret af reservedelsservice.
- Apparatet leveres ikke med en netledning. Køb den rette ledning i en specialforretning. En enkeltfaset eller tofaset forbindelse kræver et netkabel

med en temperaturstabilitet på mindst 70°C. Kablet er blevet forsynet med endehætter. Brug ifølge IEC-reglerne følgende til en etfaset forbindelse: netkabel 3 x 4 mm², og til tofaset forbindelse: netkabel 4 x 2,5 mm². Overhold de specifikke nationale regler som første prioritet.

- En passende afbryder skal være indbygget i den faste ledningsføring.

- Du skal have forbindelsen og forbindelsesledene udført som vist i tilslutningsdiagrammet.
- Jordlederen forbindes i klemmen og skal være længere end de strømførende ledere.
- Fastgør forbindelseskablet med kabelklemmer eller klamper.

Tilslutningsdiagram kogesektion

Ét-faset forbindelse 220 V - 240 V ~

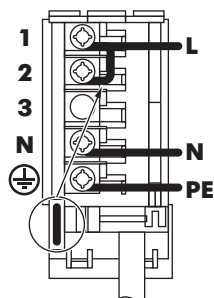

To-faset forbindelse 400 V 2L-1N ~

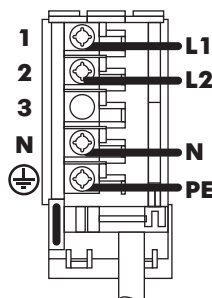

- i** Indsæt broen mellem skrueene, som vist.

Hovednetforbindelse 1-faset

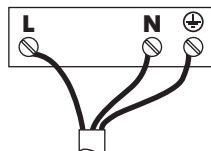

Ledningsfarver:

- | | |
|---|-----------------|
| ⊕ | Gul / grøn |
| N | Blå |
| L | Sort eller brun |

Hovednetforbindelse 2-faset

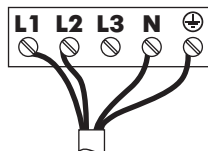

Ledningsfarver:

- | | |
|----|------------|
| ⊕ | Gul / grøn |
| N | Blå |
| L1 | Sort |
| L2 | Brun |

- i** Stram tilslutningsklemmernes skruer godt!

Når du forbinder kogesektionen til nettet, skal du kontrollere, om alle kogezoner er klar til brug. Stil en gryde med noget vand på zonen, og stil effektindstillingen for hver





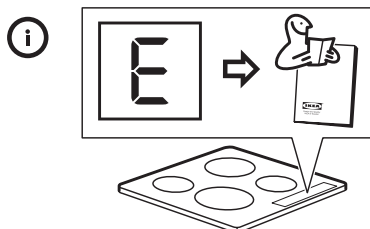
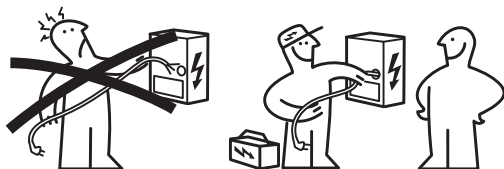

zone til det maksimale niveau i en kort periode.

- i** Hvis symbolet **E3** eller **E8** vises på displayet, efter du har tændt for kogesektionen for første gang, henvises der til kapitlet "Fejlfinding".



Tekniske data

Typeskilt

| | | | |
|--|---|--|---|
| <p>Made in Germany © Inter IKEA Systems B.V.</p> <p>303.688.22</p> <p>21552 IKEA of Sweden AB SE - 343 81 Älmhult</p> | <p>IKEA[®]</p> <p>Design and Quality IKEA of Sweden</p> | <p>Model MATMÄSSIG Typ 60 GAD D5 AU 7,4kW PNC 949 594 429 00 S NO 220V-240V AC 50-60 Hz</p> <p>     230 V DGT</p> |  |
|--|---|--|---|

Herover vises en grafisk fremstilling af apparatets typeskilt (uden serienummer, som er specifikt for hvert produkt), der er anbragt på kabinettets underside.

Kære kunde, bevar det ekstra typeskilt med brugervejledningen. Den gør, at vi bedre

kan hjælpe dig, hvis du skulle få brug for assistance, idet den indeholder præcise oplysninger om din kogesektion. På forhånd tak!

Energieffektiv

Produktinformation ifølge EU 66/2014

| | | |
|-------------------------|--|-------------------------|
| Identifikation af model | | MATMÄSSIG 303.688.22 |
| Type kogesektion | | Indbygget kogesektion |

| | | |
|--|--|--|
| Antal kogezone | | 4 |
| Opvarmningsteknologi | | Induktion |
| Diameter af runde kogezone (Ø) | Forreste venstre Bageste venstre Forreste højre Bageste højre | 21,0 cm 18,0 cm 14,5 cm 18,0 cm |
| Energiforbrug pr. kogezone (EC electric cooking) | Forreste venstre Bageste venstre Forreste højre Bageste højre | 190,2 Wh/kg 184,4 Wh/kg 188,2 Wh/kg 184,4 Wh/kg |
| Kogesektionens energiforbrug (EC electric hob) | | 186,8 Wh/kg |

EN 60350-2 - Elektroniske husholdningsapparater til madlavning - Del 2: Kogesektioner - Metoder til måling af ydeevne

Energibesparelse

Du kan spare energi ved madlavning i hverdagen, hvis du følger nedenstående råd.

- Når du opvarmer vand, bør du kun bruge den nødvendige mængde.

- Læg altid låg på kogegrejet, hvis det er muligt.
- Inden du aktiverer kogezone, skal du stille kogegrejet på den.
- Sæt det mindre kogegrej på de mindre kogezone.
- Sæt kogegrejet direkte i midten af kogezone.
- Brug restvarmen til at holde maden varm eller for at smelte den.

Miljøhensyn

Genbrug materialer med symbolet . Anbring emballagematerialet i passende beholdere til genbrug. Hjælp med at beskytte miljøet og menneskelig sundhed samt at genbruge affald af elektriske og elektroniske apparater. Kassér ikke

apparater, der er mærket med symbolet , sammen med husholdningsaffaldet. Lever produktet tilbage til din lokale genbrugsplads eller kontakt din kommune.

IKEA-GARANTI

Hvor længe gælder IKEA-garantien?

Denne garanti gælder i 5 år fra den oprindelige dato for købet af dit apparat i

IKEA. Den originale kvittering kræves som købsbevis. Garantireparationer forlænger ikke garantiperioden for apparatet.

Hvem udfører servicearbejdet?

IKEA-serviceudbyderen udfører servicearbejdet via sine egne serviceaktiviteter eller et net af autoriserede servicepartnere.

Hvad omfatter denne garanti?

Garantien omfatter fejl ved produktet, der skyldes produktions- eller materialefejl fra den dato, hvor produktet blev leveret fra IKEA. Denne garanti gælder kun for husholdningsbrug. Undtagelserne er anført under overskriften "Hvad omfatter garantien ikke?" I garantiperioden dækkes udgifterne til afhjælpning af fejlen, f.eks. reservedele, arbejdsløn og kørselsudgifter, forudsat at produktet er tilgængeligt for reparation uden særlige udgifter, og forudsat at fejlen vedrører produktions- eller materialefejl, der er omfattet af garantien. På disse betingelser gælder EU-retningslinjerne (Nr. 99/44/EF) og de respektive lokale bestemmelser. Udskiftede dele tilhører IKEA.

Hvad vil IKEA gøre for at afhjælpe problemet?

IKEAs udpegede serviceudbyder undersøger produktet og afgør efter eget skøn, om det er omfattet af denne garanti. Hvis fejlen anses for omfattet af garantien, vil IKEAs serviceudbyder eller dennes autoriserede servicepartner via sine egne serviceaktiviteter derefter efter eget valg enten reparere det defekte produkt eller udskifte det med det samme eller et tilsvarende produkt. Under den almindelige reklamationsperiode på 2 år fra levering, gælder købelovens almindelige regler for afhjælpningsret.

Hvad er ikke omfattet af denne garanti?

- Normalt slid.
- Bevidst eller uagtsom skade, skader, der skyldes manglende overholdelse af brugsanvisninger, forkert installation eller tilslutning til forkert spænding, skader der skyldes kemisk eller elektrokemisk reaktion, rust, korrosion eller vandskade, herunder men ikke udelukkende skader, der skyldes for meget kalk i vandforsyningen, skader, der skyldes unormale forhold i det miljø, hvori produktet er opstillet.
- Forbrugsdele, herunder batterier og lamper.
- Ikke funktionelle og kosmetiske dele, der ikke påvirker produktets normale brug, herunder eventuelle ridser og mulige farveforskelle.
- Utilsigtet skade, der skyldes fremmedlegemer eller stoffer og rengøring eller rensning af filtre, afløbssystemer eller sæbeskuffer.
- Skader på følgende dele: keramisk glas, tilbehør, porcelæns- og bestikkurve, tilførsels- og afløbsrør, tætninger, lamper og lampeskærme, skærme, greb, kabinetter og dele af kabinetter. Med mindre det kan bevises, at sådanne skader skyldes produktionsfejl.
- Tilfælde, hvor der ikke kunne konstateres fejl ved teknikerbesøg.
- Reparationer, der ikke udføres af vores udpegede serviceudbyder og/eller autoriserede servicepartnere, eller hvor der er anvendt uoriginale dele.
- Reparationer, der skyldes installation, der er defekt eller ikke i overensstemmelse med specifikationen.
- Brug af produktet uden for en almindelig husholdning, f.eks. erhvervs-mæssig anvendelse.
- Transportskader. Hvis kunden transporterer varen til sit hjem eller en anden adresse, fratægger IKEA sig ansvaret for de skader, der evt. kan ske under transporten. Hvis IKEA leverer varen på kundens leveringsadresse, vil

eventuelle skader på varen under denne levering være dækket af denne garanti.

- Udgifter til at udføre første installation af IKEA-apparatet. Hvis IKEAs serviceudbyder eller dennes autoriserede servicepartner reparerer eller udskifter apparatet som fastsat i vilkårene i denne garanti, vil serviceudbyderen eller dennes autoriserede servicepartner geninstallere det reparerede apparat eller om nødvendigt installere ombytningsapparatet.

Denne begrænsning gælder ikke arbejde, der udføres af en uddannet specialist med vores originale dele for at tilpasse produktet til de tekniske sikkerhedsspecifikationer i et andet EU-land.

Hvordan gælder de enkelte landes lovgivning

IKEA-garantien giver dig særlige juridiske rettigheder, der dækker eller overstiger alle lokale juridiske krav, der varierer fra land til land.

Gyldighedsområde

For produkter, der købes i ét EU-land og føres til et andet EU-land, ydes serviceydelse inden for rammerne af de garantibetingelser, der er normale i det nye land. Der eksisterer kun en forpligtelse til at udføre servicearbejdet inden for garantiens rammer, hvis:

- produktet efterlever og installeres i henhold til de tekniske specifikationer i det land, hvor garantikravet fremsættes;
- produktet efterlever og installeres i henhold til Montagevejledningen og Brugerhåndbogens sikkerhedsoplysninger;

Den særlige eftersalgsservice for IKEA-apparater:

Kontakt endelig IKEAs eftersalgsservice for at:

1. at fremsætte et krav i henhold til denne garanti;
2. at bede om oplysninger om installation af IKEA-produktet i det særlige IKEA-køkkeninventar. Servicen giver ikke oplysninger vedrørende:
 - den generelle installation af IKEA-køkkener;
 - tilslutning til elektricitet samt til vand og gas, idet disse skal udføres af en autoriseret servicetekniker.
3. afklarende spørgsmål i forhold til brugerhåndbogen og specifikationer for IKEA-produktet.

For at sikre, at vi giver dig den bedste assistance, beder vi dig læse afsnittet Montagevejledningen og/eller Brugerhåndbogen i denne brochure, før du kontakter os.

Sådan kommer du i kontakt med os, hvis



du har brug for vores service

Se sidste side i denne håndbog, hvor du finder en komplet liste over IKEAs udpegede kontaktpersoner og deres nationale telefonnumre.

- i** For at give dig en hurtigere service anbefaler vi, at du anvender de specifikke telefonnumre, der er anført sidst i denne manual. Se altid de numre, der er anført i brochuren for netop det produkt, du har brug for assistance til. Før du kontakter os, skal du sørge for at have IKEAs varenummer (8-cifret kode), modelbetegnelse, produktnummer og serienummer for det produkt, du har brug for assistance til.
- i** **GEM KVITTERINGEN!** Den er dit købsbevis og kræves for at produktet er omfattet af garantien. Bemærk at kvitteringen også indeholder IKEAs varebetegnelse og nummer (8-cifret kode) på hver af de produkter, du har købt.

Har du brug for ekstra hjælp?

Hvis du har yderligere spørgsmål, der ikke vedrører eftersalgsservice på apparater, bedes du kontakte vores nærmeste IKEA-forretnings CallCenter. Vi anbefaler, at du læser apparatets dokumentation grundigt igennem, før du kontakter os.

Innhold

| | | | |
|-----------------------|----|------------------------|----|
| Sikkerhetsinformasjon | 23 | Montering | 35 |
| Sikkerhetsanvisninger | 25 | Elektrisk tilkopling | 35 |
| Produktbeskrivelse | 27 | Tekniske data | 37 |
| Daglig bruk | 28 | Energieffektiv | 37 |
| Råd og tips | 31 | Beskyttelse av miljøet | 38 |
| Stell og rengjøring | 32 | IKEA EUROPA GARANTI | 38 |
| Feilsøking | 32 | | |

Med forbehold om endringer.

Sikkerhetsinformasjon

Les instruksjonene nøye før montering og bruk av produktet. Produsenten er ikke ansvarlig for eventuelle skader som skyldes feilaktig montering og bruk. Oppbevar produktets instruksjoner for fremtidig bruk.

Sikkerhet for barn og utsatte personer

- Dette produktet kan brukes av barn fra 8 år og oppover og personer med reduserte fysiske, sensoriske eller mentale evner eller manglende erfaring og kunnskap hvis de har tilsyn eller får instruksjon i sikker bruk av produktet og forstår hvilke farer som kan inntreffe.
- Ikke la barn leke med produktet.
- Oppbevar all emballasje utilgjengelig for barn, og kast den i samsvar med lokale reguleringer.
- Hold barn og kjæledyr borte fra produktet når det brukes eller når den kjøler seg ned. Tilgjengelige deler er varme.
- Hvis produktet har en barnesikring, bør du aktivere denne.
- Rengjøring og vedlikehold av produktet skal ikke utføres av barn med mindre de er under tilsyn.
- Barn i alderen 3 år og under må til enhver tid holdes vekk fra produktet når det er i bruk.

Generelt om sikkerhet

- **ADVARSEL:** Produktet og tilgjengelige deler blir varme under bruk. Pass på at du ikke berører varmeelementene. Barn yngre enn 8 år må holdes på avstand hvis de ikke er under tilsyn hele tiden.
- Produktet er ikke beregnet for å brukes sammen med et separat fjernkontrollsystem eller et eksternt tidsur.
- **ADVARSEL:** Matlaging uten tilsyn på en koketopp med fett eller olje kan være farlig og kan resultere i brann.
- Du må **ALDRI** prøve å slukke en brann med vann, men du må slå av produktet og deretter dekke flamme f.eks. med et lokk eller et brannteppe.
- **FORSIKTIG:** Tilberedningsprosessen må gjøres under tilsyn. En kortvarig tilberedningsprosess må overvåkes kontinuerlig.
- **ADVARSEL:** Brannfare: Ikke oppbevar gjenstander på kokeoverflatene.
- Metallgjenstander som kniver, gafler, skjeer og lokk må ikke legges på koketoppen fordi de kan bli varme.
- Ikke bruk damprengjøring til å rengjøre produktet.
- Etter bruk slår du av koketoppen med kontrollenheten. Ikke rett deg etter grytesensoren.
- Om glasskeramikkoverflaten / glassoverflaten har sprekker, skru av produktet for å unngå mulig elektrisk støt.
- Om strømledningen er skadet må den erstattes av produsenten, det autoriserte servicesenteret eller likt kvalifiserte personer for å unngå skader.
- **ADVARSEL:** Bruk bare koketoppbeskyttelser som produsenten av kokeproduktet har enten utviklet selv eller angitt som egnet for bruk i anvisningene, eller koketoppbeskyttelser som er bygd inn i produktet. Bruk av upassende beskyttelse kan føre til ulykker.

Sikkerhetsanvisninger

Montering



ADVARSEL! Apparatet må installeres av en autorisert montør.

- Fjern all emballasje.
- Ikke monter eller bruk et skadet produkt.
- Følg monteringsanvisningene som følger med produktet.
- Overhold minimumsavstanden fra andre produkter og enheter.
- Vær alltid forsiktig når du flytter produktet. Det er tungt. Bruk alltid vernebriller og lukket fotteøy.
- Dekk overflatene med tetningsmiddel for å forhindre at fuktighet forårsaker svelling.
- Beskytt produktets bunn mot damp og fuktighet.
- Ikke monter produktet ved siden av en dør eller under et vindu. Dette hindrer varme kokekar fra å falle ned fra produktet når døren eller vinduet er åpnet.
- Hvis produktet er montert over skuffer, sørg for at rommet mellom bunnen av produktet og den øvre skuffen er tilstrekkelig for luftsirkulasjon.
- Produktets bunn kan bli varm. Sørg for at du monterer et ikke-brennbart separasjonspanel under produktet, for å forhindre tilgang til bunnen. Se monteringsinstruksjonene.
- Sørg for at ventilasjonsavstanden på 2 mm mellom arbeidsplaten og fronten på den nedre enheten er fri. Garantien dekker ikke skader forårsaket av mangel på tilstrekkelig ventilasjonsplass.

Elektrisk tilkopleing



ADVARSEL! Fare for brann og elektrisk støt.

- Alle elektriske tilkoblinger skal utføres av en autorisert montør.
- Produktet må være jordet.
- Sørg for at produktet er koblet fra strømforsyningen før du gjør enhver operasjon.
- Kontroller at parameterne på typeskiltet er kompatible med de elektriske spesifikasjonene i strømforsyningen.
- Sørg for at produktet er riktig montert. Løs og feil anvendt strømkabel eller støpselet (hvis aktuelt), kan gjøre at terminalen blir for varm.
- Bruk riktig strømkabel.
- Sørg for at strømkabelen ikke floker seg.
- Sørg for at støtbeskyttelse er montert.
- Bruk avlastingsklemmen på kabelen.
- Sørg for at strømkabelen eller støpselet (hvis aktuelt) ikke berører det varme produktet eller varme kokekar, når du kobler produktet til stikkontaktene i nærheten.
- Ikke bruk grenuttak eller skjøteledninger.
- Pass på at støpselet (hvis aktuelt) og strømkabelen ikke blir påført skade. Kontakt det autoriserte servicesenteret vårt, eller en elektriker, for å få byttet en skadet strømkabel.
- Støtbeskyttelsen til strømførende og isolerte deler må festes på en måte som gjør at den ikke kan fjernes uten verktøy.
- Ikke sett støpselet i stikkkontakten før monteringen er fullført. Kontroller at det er tilgang til stikkkontakten etter monteringen.
- Hvis stikkkontakten er løs, ikke koble til strømpluggen.
- Ikke trekk i kabelen for å koble fra produktet. Trekk alltid i selve støpselet.
- Bruk egnede isoleringsenheter: vernebrytere, sikringer (sikringer av skrutypen skal fjernes fra holderen), jordfeilbrytere og kontaktorer.
- Den elektriske monteringen må ha en isoleringsenhet som lar deg frakoble produktet fra strømmettet ved alle poler.

Isoleringsenheten må ha en kontaktåpningsbredde på minst 3 mm.

Bruk

⚠ ADVARSEL! Risiko for skade, brannskader og elektrisk støt.

- Fjern (om nødvendig) all emballasje, merking og beskyttelsesfilm før første gangs bruk.
- Dette produktet er beregnet for bruk i en husholdning.
- Produktets spesifikasjoner må ikke endres.
- Pass på at ventilasjonsåpningene ikke er blokkert.
- Ikke la produktet være uten tilsyn mens det er i bruk.
- Slå av kokesonene etter hver gang de har vært i bruk.
- Ikke stol på grytedektoren.
- Ikke legg bestikk eller grytelokk på kokesonene. De kan bli varme.
- Ikke bruk produktet med våte hender eller når det er i kontakt med vann.
- Ikke bruk produktet som arbeids- eller oppbevaringsflate.
- Hvis produktets overflate er knust må du koble produktet fra strømforsyningen umiddelbart. Dette for å forhindre elektrisk støt.
- Personer som bruker en pacemaker må holde en avstand på minst 30 cm fra induksjonskokesonene når produktet er i bruk.
- Når du legger mat i varm olje, kan det sprute.

⚠ ADVARSEL! Risiko for brann og eksplosjon

- Oppvarming av fett og olje kan frigjøre brennbare damper. Hold flammer eller varme gjenstander unna fett og oljer når du bruker dem til tilberedning av mat.
- Dampen fra svært varm olje, kan føre til selvantennelse.
- Brukt olje som kan inneholde matrester, kan forårsake brann ved en lavere

temperatur enn olje som brukes for første gang.

- Ikke legg brennbare produkter, eller gjenstander som er fuktet med brennbare produkter, inn i eller i nærheten av produktet.

⚠ ADVARSEL! Fare for skade på produktet.

- Ikke plasser varme kokekar på betjeningspanelet.
- Ikke plasser et varmt grytelokk på koketoppens glassflate.
- Ikke la kokekar koke tørre.
- Vær forsiktig slik at ingen gjenstander eller varme kokekar faller på produktet. Overflaten kan bli skadet.
- Ikke aktiver kokesonene med tomt kokekar eller uten kokekar.
- Ikke legg aluminiumsfolie på produktet.
- Kokekar av støpejern, støpt aluminium eller kokekar med ødelagt bunn kan lage riper i glasset/glasskeramikken. Løft alltid disse objektene opp når du må flytte dem på platetoppen.
- Dette produktet skal kun brukes til matlaging. Det må ikke brukes til andre formål, f.eks. oppvarming av rommet.

Stell og rengjøring

- Rengjør produktet med jevne mellomrom for å hindre skade på overflaten.
- Slå av ovnen og la den avkjøle seg før du rengjør den.
- Koble produktet fra strømforsyningen før vedlikehold.
- Ikke bruk spylevann eller damp til å rengjøre produktet.
- Rengjør produktet med en fuktig, myk klut. Bruk kun nøytrale rengjøringsmidler. Du må aldri bruke skurende oppvaskmidler, skuresvamper, løsemidler eller metallgjenstander.

Avfallsbehandling

⚠ ADVARSEL! Fare for skade og kvelning.

- Kontakt kommunen din for informasjon om hvordan du kaster produktet på en riktig måte.

- Koble produktet fra strømmen.
- Kutt av strømkabelen, lukk produktet og kast den.

Produktbeskrivelse

Oversikt over platetoppen

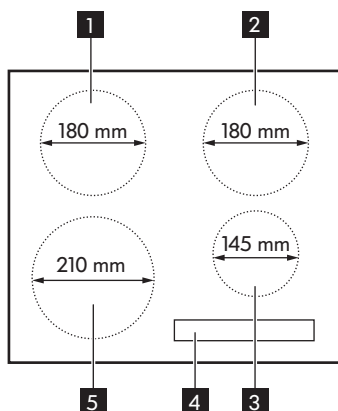

- 1** Enkel kokesone (180 mm) 1800 W
- 2** Enkel kokesone (180 mm) 1800 W, med Booster 2500 W
- 3** Enkel kokesone (145 mm) 1400 W
- 4** Betjeningspanel
- 5** Enkel kokesone (210 mm) 2200 W, med Booster 3200 W

Oversikt over betjeningspanelet

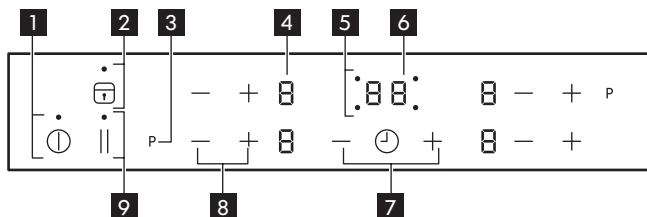

- 1** For å slå produktet av og på.
- 2** For å aktivere eller deaktivere Lås eller Barnesikring.

- 3** **P** For å aktivere Booster (displayet viser en).
- 4** Visning av en effektinnstilling: - .

5 Tidsindikatorer for kokesoner. ⌚

6 Tidsurdisplay: **00 – 99** minutter.

7 +/– Øke eller redusere tiden.

8 +/– Øke eller redusere effektinnstillingene.

9 || For å aktivere funksjonen STOP+GO.

Effektinnstilling viser

| Display | Beskrivelse |
|---------|---|
| | Kokesonen er slått av. |
| | Kokesonen er i bruk. |
| | STOP+GO-funksjonen er aktivert. |
| | Booster-funksjonen er i bruk. |
| | Det har oppstått en feil. Se kapittelet "Feilsøking». |
| | En kokesone er fremdeles varm (restvarme). |
| | Sperre/Barnesikringsfunksjon-funksjonen er aktivert. |
| | Uegnet eller for lite kokekar, eller ikke noe kokekar på kokesonen. |
| | Automatisk utkobling-funksjonen er aktivert. |

Restvarmeindikator

ADVARSEL! Forbrenningsfare som følge av restvarme.

Induksjonskokesonene gir den nødvendige varmen for tilberedning direkte i bunnen av kokekaret. Glasskeramikken blir varmet opp av restvarmen fra kokekaret.

Daglig bruk

⌚ Aktivere og deaktivere

Berør ⌚ i et sekund for å aktivere eller deaktivere produktet.

Automatisk utkobling

Denne funksjonen slår av produktet automatisk hvis:

- alle kokesonene er deaktivert.
- du stiller ikke inn effekttrinnet etter at du har aktivert koketoppen.

- du dekker til symboler med gjenstander (gryte, en klut osv.) i mer enn omtrent 10 sekunder.
- du ikke slår av en kokesone etter en viss tid, eller du ikke endrer effekttrinnet, eller hvis det oppstår overoppheting (for eksempel når en gryte tørrkoker). Symbolet tennes. Før du bruker koketoppen igjen, må du stille kokesonen på .

| Effektinnstilling | Automatisk utkopling etter |
|--|----------------------------|
| $\square\square$, \square - \square | 6. time |
| \square - \square | 5 timer |
| \square | 4 timer |
| \square - \square | 1,5 timer |

i Hvis kokekar er uegnet, vil \square tennes på displayet, og etter 2 minutter vil indikatoren for kokesonen deaktiveres.

Juster effektnivå

Still inn effektnivå med $+$ for å øke.

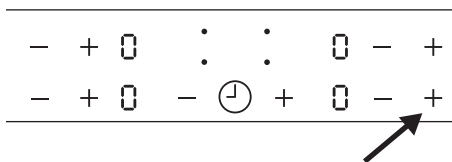

Still inn effektnivå med $-$ for å redusere.

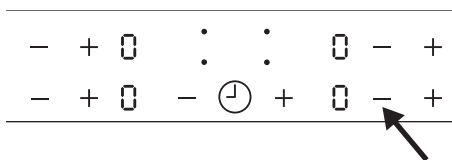

Berør $+$ og $-$ til en respektiv kokesone samtidig for å deaktivere kokesonen.

Innstillingene vil gå tilbake til \square .

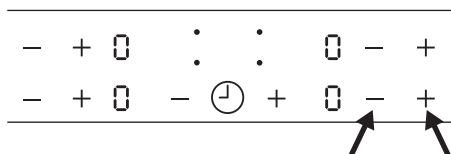

P Bruke Booster-funksjonen

Booster-funksjonen gjør at induksjonskokesonene har ekstra effekt tilgjengelig. Berør **P** for å slå den på, en \square tennes i displayet. Etter maksimalt 10 minutter går induksjonskokesonen automatisk tilbake til kokenivå \square .

(clock icon) Bruke timeren

Berør (clock icon) flere ganger, til indikatoren for kokesonen du vil bruke, blinker. For eksempel, for den fremre, høyre sonen

.00

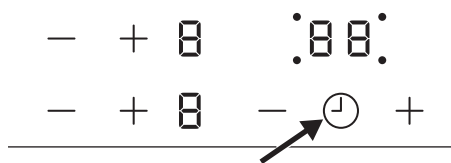

Berør $+$ eller $-$ på tidsuret for å stille inn tiden mellom **00** og **99** minutter. Når indikatoren for kokesonen blinker langsommere, har nedtellinga startet. Still inn effektnivå.



Når et effekttrinn er stilt inn og tiden har talt ned til null, høres et lydsignal, **00** blinker og kokesonen slår seg av.

Trykk på (clock icon) for å deaktivere funksjonen for den valgte kokesonen. Indikatoren for

kokesonen blinker raskere. Berør , så blir resterende tid talt bakover til **00**. Indikatoren for kokesonen går av.

Varselur

Du kan bruke denne funksjonen som en **Varselur** når komfyrtoppen er på og når kokesonene ikke er i bruk. Visning av effektinnstilling **0**.



For å aktivere funksjonen, berør . Berør  eller  for å stille inn tiden.

Når tiden er slutt, høres et signal og **00** blinker. Berør  for å slå av lydsignalet.

-  Funksjonen har ingen effekt på bruken av kokesonene.

STOP+GO



Funksjonen stiller inn alle kokesonene på laveste effekttrinn . Når funksjonen er i bruk, kan du ikke endre effekttrinnene. Funksjonen deaktiverer ikke tidsurfunksjonen.

- For å aktivere denne funksjonen, berør . Symbolet  tennes.
- For å deaktivere denne funksjonen, berør . Effekttrinnet som ble innstilt tidligere, vises.

Lås

Når kokesonene brukes, kan du låse betjeningspanelet, men ikke aktivere produktet. Det hindrer utilsiktet endring av effekttrinnet.

Still inn effektnivå først.

Berør  for å slå på denne funksjonen. Symbolet  vises i 4 sekunder. Tidsuret blir værende på.





Berør  for å slå av denne funksjonen. Effekttrinnet som ble innstilt tidligere, vises.

Når du slår av produktet, stopper du også denne funksjonen.





Barnesikringen

Denne funksjonen forhindrer utilsiktet bruk av produktet.





For å aktivere barnesikringen

- Slå på produktet med . **Ikke still inn effekttrinn.**
- Berør  i 4 sekunder. Symbolet  tennes.
- Slå av produktet med .

Deaktivere barnesikringen

- Slå på produktet med . **Ikke still inn effekttrinn.** Berør  i 4 sekunder. Symbolet  tennes.
- Slå av produktet med .





Overstyre barnesikringen for kun én tilberedningstid

- Slå på produktet med . Symbolet  tennes.
- Berør  i 4 sekunder. **Still inn effekttrinn innen 10 sekunder.** Nå kan du bruke produktet.
- Når du slår av produktet med , blir barnesikringen aktivert igjen.

OffSound Control (Deaktivering og aktivering av lydsignale)



Som regel er lydsignalene til produktet aktivert.

Slå lydsignalene på og av:

- Slå av produktet.
- Berør  i 3 sekunder. Displayet slås på og så av.
- Berør  i 3 sekunder.  eller  tennes.
- Berør  på tidsuret for å velge én av følgende:

-  – lydsignalet er av.
-  – lydsignalet er aktivert.

For å bekrefte valget, vent til produktet slår seg av automatisk.

-  Dersom du ved et uhell trykker på , dukker en liste med koder opp. Dette er kun relevant til serviceformål. For å forlate denne menyen, trykk på  igjen eller vent til koketoppen slår seg av automatisk.

Når funksjonen er satt til to  kan du kun høre lyden når:

- du berører ,
- Varselur går ned,
- du legger noe på betjeningspanelet.

-  Hvis det er et problem med strømforsyningen og produktet deaktiveres, beholdes ikke de tidligere innstillingene.

Effektutvekslingsfunksjon

Effektstyringen deler den maksimalt tilgjengelige effekten mellom to kokesoner,

slik at det dannes et par (se bilde). Hurtigfunksjonen kan forårsake at maksimalt tilgjengelig effekt for et par overskrides. Da vil den andre kokesonen automatisk bli redusert til et lavere effektnivå. Displayet for effekten i den reduserte sonen skifter mellom det valgte og det høyeste tilgjengelige nivået i omtrent fem sekunder. Når du hører et lydsignal, viser displayet høyeste tilgjengelige effekttrinn.

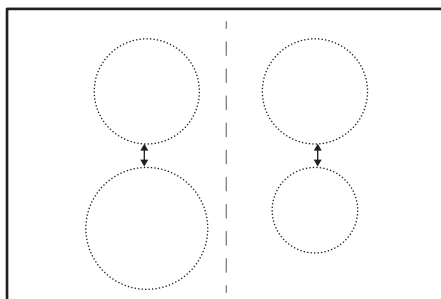

Råd og tips

Lyder under bruk

-  Når en kokesone slås på, kan den lage en summelyd en kort stund. Dette er karakteristisk for alle kokesoner på keramiske glassoverflater, og forringer hverken funksjonen eller levetiden til produktet.

Kokekar til induksjonskokesoner

-  Bruk egnede kokekar på induksjonskokesonene.

Materiale i kokekar

- **riktig:** støpejern, stål, emaljert stål, rustfritt stål, bunn med flere lag (med riktig merke fra produsenten).
- **ikke riktig:** aluminium, kobber, messing, glass, keramikk, porselen.

Kokekaret er riktig til induksjonskoketopp hvis ...

- ... litt vann koker veldig raskt på en sone med den høyeste varmeinnstillingen ...
- ... en magnet fester seg til bunnen av kokeredskapet.

-  Kokekarets bunn må være så tykk og jevn som mulig.

Kokekarets størrelse





Induksjonskokesonene tilpasser seg vanligvis automatisk til størrelsen på kokekaret. Men da må kokekaret ha en minstediameter i forhold til størrelsen på kokesonen.

| Kokesone | Diameter på kokekar [mm] |
|----------|--------------------------|
|----------|--------------------------|

| | |
|-------------------------|-----------|
| Høyre bakre kokesone | 145 – 180 |
| Høyre fremre kokesone | 125 – 145 |
| Venstre bakre kokesone | 145 – 180 |
| Venstre fremre kokesone | 180 – 210 |

Stell og rengjøring

Generell informasjon

-  **ADVARSEL!** Slå av ovnen og la den avkjøle seg før du rengjør den.
-  **ADVARSEL!** Av sikkerhetsgrunner må du ikke rengjøre produktet med damp- eller høytrykkspylers.
-  **ADVARSEL!** Skarpe og skurende rengjøringsmidler skader produktet. Rengjør produktet og fjern reststoffer med vann og oppvaskmiddel etter hver bruk. Fjern også rester av rengjøringsmidlene!
-  Stripper eller mørke flekker i glasskeramikken som ikke kan fjernes, påvirker ikke produktets funksjon.



Fjerne rester og vanskelig smuss





1. Mat som inneholder sukker, plast, aluminiumsfolie må fjernes med en gang. Det beste verktøyet for rengjøring glassoverflaten er en skrape (ikke inkludert med produktet). Sett en skrape skrått mot den glasskeramiske overflaten og fjern restene ved å gli bladet over overflaten. Tørk av produktet med en fuktig klut tilsatt litt oppvaskmiddel. Til slutt, gnir du produktet tørt med en ren klut.
2. Kalk- eller vannringer, fettsprut og falming av metallet skal fjernes når produktet er neckjølt, med et rengjøringsmiddel for glasskeramiske overflater eller rustfritt stål.

Feilsøking

-  **ADVARSEL!** Se etter i Sikkerhetskapitlene.

Hva må gjøres, hvis...

| Feil | Mulig årsak | Løsning |
|---|---|--|
| Produktet kan ikke slås på, eller virker ikke. | Produktet er ikke koblet til en strømforsyning eller er koblet feil. | Kontroller om produktet er koblet til strømforsyningen korrekt. Sikre korrekt installasjon ved å kontakte en autorisert installatør. |
| | Det er gått mer enn 10 sekunder siden du aktiverte produktet. | Aktiver produktet igjen. |
| | Barnesikringen eller tastelåsen er på  . | Deaktiver barnesikringen (se avsnittet «Barnesikring» eller «tastelås»). |
| | Du har berørt flere symboler samtidig. | Berør bare ett symbol. |
| Det høres et lydsignal, og produktet deaktiveres. | Et eller flere symboler har vært tildekket lenger enn 10 sekunder. | Fjern tildekking av symbolene. |
| Displayet veksler mellom to effekttrinn. | Effektutvekslingen reduserer effekten til denne kokesonen. | Se avsnittet «Effektutvekslingsfunksjon». |
| Restvarmeindikatoren viser ingenting. | Kokesonen har vært innkoplet i så kort tid at den ikke er blitt varm nok. | Hvis kokesonen bør være varm, må du ta kontakt med kundeservice. |
| Du får ikke noe signal når du berører symbolene på panelet. | Signalene er deaktivert. | Aktiver signalene. Se Off-Sound Control. |
|  tennes på effekttrinn-displayet. | Uegnet kokekar. | Bruk egnet kokekar. |
| | Ingen kokekar på kokesonen. | Plasser kokekaret på kokesonen. |
| | Diameteren på kokekarets bunn er for liten for kokesonen. | Plasser den på en mindre kokesone. |

| Feil | Mulig årsak | Løsning |
|--|---|---|
|  -symbolet pluss et tall vises i timerdisplayet. | Feil ved elektronisk komponent. | Koble produktet fra strømforsyning i et par minutter. Fjern sikringen, vent et minutt, og sett sikringen inn igjen. Dersom problemet vedvarer, sikre korrekt installasjon ved å kontakte en autorisert installatør. |
|  lyser i timerdisplayet etter produktet er aktivert. | Den elektriske tilkoplingen er feil. | Kontroller om produktet er koblet til strømforsyningen korrekt. Sikre korrekt installasjon ved å kontakte en autorisert installatør. |
|  lyser i timerdisplayet. | Overopphetingsbeskyttelsen for kokesonen er aktiv. | Slå av produktet. Fjern det varme kokekaret. Slå på kokesonen igjen etter ca. 30 sekunder.  skal nå forsvinne, men restvarmeindikatoren kan fortsatt lyse. Kjølned kokekaret og sjekk avsnittet «Kokekar for induksjonskokesoner». |
|  lyser i timerdisplayet. | Den elektriske tilkoplingen er feil. Komfyrtoppen er bare koblet til én fase. | Kontroller om produktet er koblet til strømforsyningen korrekt. Sikre korrekt installasjon ved å kontakte en autorisert installatør. |
| | Elektronikken kan bli skadet. | Kontakt servicesenteret til IKEA store. |
| Du kan høre en konstant pipelyd. | Den elektriske tilkoplingen er feil. | Koble koketoppen fra strømforsyningen. Sikre korrekt installasjon ved å kontakte en autorisert installatør. |

Hvis det er en feil, forsøk først å løse problemet selv. Hvis du ikke greier å løse problemet selv, kontakter du servicesenteret til IKEA Store. Du finner en komplett liste

med IKEA-kontakter bakerst i denne bruksanvisningen.

-  Ved feilbruk eller montering som ikke ble utført av en registrert ingeniør, må du selv betale for eventuell service fra kundeservice-teknikeren eller forhandleren, selv om dette skjer innenfor garantitiden.

Montering

-  **ADVARSEL!** Se etter i Sikkerhetskapitlene.

Generell informasjon

-  Monteringsprosessen skal følge lovene, forordningene, direktivene og standardene (elektriske sikkerhetsregler og forskrifter, riktig resirkulering i samsvar med regelverket, osv.) som er i kraft i brukslandet!

Viktig!

- For minsteavstand til andre produkter eller skap og ytterligere informasjon om installasjonen, se Monteringsanvisning.
- Hvis det ikke er stekeovn under komfyrtoppen, skal det settes inn en skilleplate med en minsteavstand på 20 mm fra bunnen av komfyrtoppen.
- Ikke bruk silikon mellom produktet og koketoppen.

Elektrisk tilkopping

-  **ADVARSEL!** Se etter i Sikkerhetskapitlene.

-  **ADVARSEL!** Alle elektriske tilkoblinger må utføres av en autorisert montør.

Elektrisk tilkopping

- Før tilkopping, kontroller om den nominelle spenningen til produktet samsvarer med spenningen der produktet skal brukes (denne opplysningen finner du på typeskiltet). Typeplaten er plassert nederst på komfyrtoppens ramme.
- Følg tilkoblingsdiagrammet (du finner det på undersiden av koketoppen).
- Bruk bare originale reservedeler fra reservedeltjeneste.
- Strømforsyningskabel er følger ikke med produktet. Kjøp den rette kabelen hos en spesialforhandler. Enkeltfase- eller tofaseforbindelse krever en egnet strømledning med minimum temperaturstabilitet på 70°C. Ledningen leveres med endermer. I henhold til IEC-forskriftene for enfase-tilkoblinger: strømkabel 3 x 4 mm², og for tofase-tilkoblinger: strømkabel 4 x 2,5 mm². Førsteprioritet skal være å følge nasjonale forskrifter.
- Innretningene for frakobling må være inkorporert i den faste installasjonen.
- Tilkobling og tilkoblingsledd må utføres som vist på tilkoblingsdiagrammene.
- Den jordede ledningen er koplet til terminalen og må være lenger enn ledningene som er strømførende.

- Sikre tilkoblingskabelen med kabelspenner eller klemmer.

Tilkoplingsdiagram for koketopp

Enkelfaset tilkobling 220 V – 240 V ~

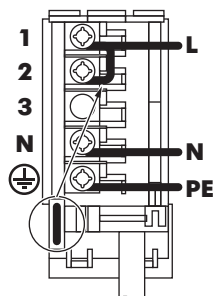

Tofaset tilkobling 400 V 2L-1N ~

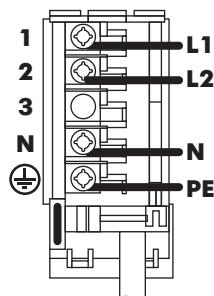

- i** Sett inn broen mellom skruene som anvist.

Strømtilkoblinger enkelfaset

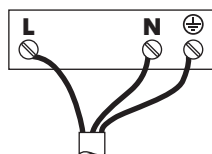

Ledningsfarger:

| | |
|---|------------------|
| | Gul / grønn |
| N | Blå |
| L | Svart eller brun |

Strømtilkoblinger tofaset

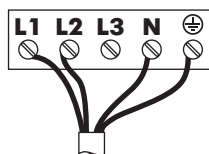

Ledningsfarger:

| | |
|----|-------------|
| | Gul / grønn |
| N | Blå |
| L1 | Svart |
| L2 | Brun |

- i** Skru terminalskruene godt fast!

Når du kobler koketoppen til strømforsyningen, kontroller om alle kokesonene er klar til bruk. Plasser en kjele med litt vann på sonen og still inn strøminnstillingen for hver sone til maksimalt nivå en kort stund.

- i** Dersom **E3**- eller **EB**-symbolet dukker opp etter du aktiverer koketoppen for første gang, se kapittelet "Feilsøking".

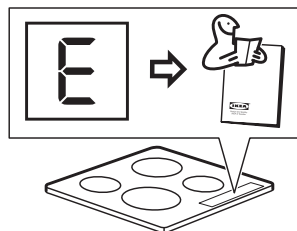
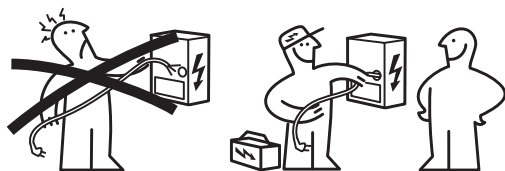

Tekniske data

Typeskilt

| | | | |
|--|--|---|--|
| <p>Made in Germany © Inter IKEA Systems B.V.</p> <p>303.688.22 21552</p> <p>IKEA of Sweden AB SE - 343 81 Älmhult</p> | <p>IKEA Design and Quality IKEA of Sweden</p> | <p>Model MATMÄSSIG Typ 60 GAD D5AU 7,4kW PNC 949 594 429 00 S NO 220V-240V AC 50-60 Hz</p> <p> </p> <p> 230 V DGT</p> | |
|--|--|---|--|

Tegnene ovenfor viser produktets typeskilt (uten serienummer som er spesifikt hvor hvert produkt), som er plassert under platetoppen.

servicen, ved at komfyrtoppen din identifiseres, i tilfelle du skulle trenge hjelp av oss i fremtiden. Takk for hjelpen!

Kjære kunde. Oppbevar typeskiltet sammen med bruksanvisningen. Dette forenkler

Energieffektiv

Produktinformasjon i henhold til EU 66/2014

| | | |
|----------------------|--|-------------------------|
| Modellidentifikasjon | | MATMÄSSIG 303.688.22 |
| Koketopp-type | | Koketopp for innbygging |
| Antall kokesoner | | 4 |
| Varmeteknologi | | Induksjon |

| | | |
|--|--|--|
| Diameter på runde kokesoner (Ø) | Venstre foran Venstre bak Høyre foran Høyre bak | 21,0 cm 18,0 cm 14,5 cm 18,0 cm |
| Energiforbruk per kokesone (EC electric cooking) | Venstre foran Venstre bak Høyre foran Høyre bak | 190,2 Wh/kg 184,4 Wh/kg 188,2 Wh/kg 184,4 Wh/kg |
| Energiforbruk for koketopp (EC electric hob) | | 186,8 Wh/kg |

EN 60350-2 - Elektriske husholdningsprodukter for matlaging – Del 2: Koketopp – Metoder for måling av ytelse

Energisparende

Du kan spare energi på hverdagslig tilberedning hvis du følger hintene under.

- Bruk kun mengden du trenger når du varmer opp vann.

- Legg alltid lokk på kokekaret, hvis det er mulig.
- Plasser kokekaret på kokesonen før du slår den på.
- Sett mindre kokekar på mindre kokesoner.
- Sett kokekaret direkte på midten av kokesonen.
- Bruk restvarmen for å holde maten varm eller for å smelte den.

Beskyttelse av miljøet

Resirkuler materialer som er merket med symbolet . Legg emballasjen i riktige beholdere for å resirkulere det. Bidrar til å beskytte miljøet, menneskers helse og for å resirkulere avfall av elektriske og elektroniske produkter. Ikke kast produkter

som er merket med symbolet  sammen med husholdningsavfallet. Produktet kan leveres der hvor tilsvarende produkt selges eller på miljøstasjonen i kommunen. Kontakt kommunen for nærmere opplysninger.

IKEA EUROPA GARANTI

Hvor lenge er garantien fra IKEA gyldig?

Denne garantien er gyldig i 5 år fra opprinnelig kjøpsdato for produktet fra IKEA. Originalkvitteringen kreves som kjøpsbevis. Dersom reparasjoner utføres i løpet av garantitiden, forlenges ikke garantiperioden for produktet.

Hvem utfører servicearbeidet?

Serviceleverandøren til IKEA vil utføre servicearbeidet gjennom sin egen serviceorganisasjon eller et autorisert servicenettverk.

Hva dekker garantien?

Garantien dekker feil ved apparatet som skyldes fabrikasjons- eller materialfeil fra datoen det ble kjøpt hos IKEA. Garantien gjelder bare for husholdningsbruk. Garantiiuntakene står oppført under overskriften "Det som ikke dekkes av denne garantien" I garantiperioden dekker garantien kostnadene forbundet med å reparere eventuelle feil, dvs. reparasjoner, deler, arbeids- og reiseutgifter vil dekkes, forutsatt at apparatet står tilgjengelig og kan repareres uten ekstrautgifter og at feilen skyldes fabrikasjons- eller materialfeil. Europarådets direktiv (99/44/EG) og relevante lokale forskrifter gjelder. Utskiftete deler skal bli IKEA sin eidom.

Det IKEA ikke gjør for å utbedre problemet.

IKEA sin utpekte serviceleverandør vil undersøke produktet og bestemme etter eget skjønn om det dekkes av denne garantien. Dersom problemet er funnet å være dekket av garantien, vil IKEA sin serviceleverandør eller autorisert servicepartner i sitt eget servicenettverk etter eget skjønn, enten reparere det defekte produktet eller erstatte det med det samme eller et tilsvarende produkt.

Det som ikke dekkes av denne garantien

- Slitasje i forbindelse med bruk.
- Forsettlig eller uaktsom skade, skade som følge av at bruksanvisningen ikke ble fulgt, feil installering eller tilkobling til feil spenning, kjemisk eller elektrokjemisk reaksjonsskade, rust, korrodering eller vannskade, inkludert, men ikke begrenset til, skade som følge av for høyt kalkinnhold i vannet, samt miljøskade.
- Forbruksdeler, inkludert batterier og pærer/dioder.
- Dekorative deler eller deler som ikke fungerer og som ikke har noen virkning

på bruken av apparatet, inkludert riper og eventuelle fargeforskjeller.

- Tilfeldig skade påført av fremmede legemer eller substanser og rengjøring eller fjerning av blokkeringer fra filtre, uttømmingssystem eller såpeskuffer.
- Eventuell skade på følgende deler: keramikkglass, tilbehør, servise- og bestikkurver, fylling og uttømmingsrør, pakkninger, lamper og lampedeksler, skjermer, knotter, kabinett eller deler av kabinett. Med mindre det ikke kan bevises at slik skade skyldes fabrikasjonsfeil.
- Tilfeller det ikke kan påvises noen feil under et besøk av en servicetekniker.
- Reparasjoner som ikke utføres av våre tilsatte serviceleverandører og/eller en autorisert og kontrahert servicepartner eller dersom ikke-originaldeler er brukt.
- Reparasjoner som skyldes en installasjon som er utført feil eller i strid med spesifikasjonene.
- Apparatbruk i andre miljø enn husholdningsmiljø, dvs. i et fagmessig bruksområde.
- Skader oppstått under transport. Dersom en kunde selv transporterer dette produktet til sitt hjem eller til annen adresse, er ikke IKEA ansvarlig for eventuell skade som kan oppstå under transporten. Dersom imidlertid IKEA leverer dette produktet til kundens leveringsadresse, vil eventuell skade som kan oppstå under denne transporten være dekket av denne garantien.
- Kostnad for utføring av første gangs installasjon av et apparat fra IKEA. Hvis imidlertid en serviceyter fra IKEA eller dennes autoriserte servicepartner reparerer eller erstatter apparatet i samsvar med vilkårene i denne garantien, vil serviceyteren eller hans autoriserte servicepartner gjeninstallere det reparerte apparatet eller installere det erstattede apparatet, hvis nødvendig.

Disse restriksjonene gjelder ikke for arbeid som utføres av en kvalifisert spesialist som bruker våre originaldeler for å tilpasse apparatet i samsvar med tekniske sikkerhetsspesifikasjoner for et annet EU-land.

Landenes lover gjelder på følgende vis

IKEA-garantien gir deg spesifikke rettigheter som dekker, eller overgår, de lokale juridiske krav som kan variere fra land til land. Garantien vil på ingen måte gi dårligere betingelser enn hva de lokale forbrukerlovgevingen krever.

Gyldighetsområde

Service på apparater som er kjøpt i ett EU-land og brakt til et annet EU-land, vil utføres innenfor rammen til garantibetingelsene som gjelder i det nye landet. Plikten til å utføre servicearbeid innenfor garantirammen er bare tilstede dersom:

- apparatet samsvarer med, og er installert i samsvar med de tekniske spesifikasjonene som gjelder for landet garantikravet er fremsatt,
- apparatet samsvarer med, og er installert i samsvar med de monteringsanvisningen og sikkerhetsinformasjonen i bruksanvisningen.

Godkjent kundeservice for apparater fra IKEA:

Ikke nøl med å ta kontakt med kundeservice hos IKEA for å:

1. fremsette et krav under denne garantien,
2. be om forklaring på installasjonen av IKEA-apparatet i dedikerte kjøkkeninnredninger fra IKEA. Serviceavdelingen kan ikke forklare:
 - den generelle installasjonen av et IKEA-kjøkken,

- tilkobling av elektrisitet (dersom maskinen leveres uten kabel og støpsel), vann eller gass da dette må utføres av en autorisert servicemontør,

3. be om forklaring av innhold og spesifikasjoner i bruksanvisningen til IKEA-apparatet.

For å forsikre deg om at vi kan hjelpe deg på best mulig måte, må du lese monteringsanvisningen og/eller -anvisningene i brukerhåndboken før du kontakter oss

Slik når du oss dersom du trenger service



På siste side av denne håndboken finner du den komplette listen over kontakter som er godkjent av IKEA samt deres nasjonale telefonnumre.

- i** For å oppnå raskere service, anbefaler vi deg at du bruker der spesifikke telefonnumrene som står oppført bakerst i denne håndboken. Referer alltid til numrene oppført i heftet til det aktuelle apparatet du trenger hjelp for. Før du ringer oss, bør du forsikre deg at du har for hånden IKEAS apparatnummer (8-sifret nummer) for apparatet som du trenger hjelp med.

- i** **TA VARE PÅ KVITTERINGEN!** Den er ditt kjøpsbevis og er nødvendig for at garantien skal gjelde. Merk deg at kvitteringen også viser IKEA-apparatets navn og nummer (8-sifret nummer) for hvert apparat du har kjøpt.

Trenger du mer hjelp?

Hvis du har flere spørsmål som ikke gjelder kundeservice for ditt apparat, kan du kontakte callsenteret for den nærmeste IKEA-butikken. Vi anbefaler at du leser dokumentasjonen til apparatet grundig før du kontakter oss.

| Country | Phone number | Call Fee | Opening time |
|---------------------------|---|--|---|
| België | 070 246016 | Binnenlandse gesprekskosten | 8 tot 20 Weekdagen |
| Belgique | | Tarif des appels nationaux | 8 à 20. En semaine |
| България | 00359888164080 0035924274080 | Такса за повикване от страната | От 9 до 18 ч в работни дни |
| Česká republika | 246 019721 | Cena za místní hovor | 8 až 20 v pracovních dnech |
| Danmark | 70 15 09 09 | Landstakst | man. - fre. 09.00 - 20.00 lør. - søn. 09.00 - 18.00 |
| Deutschland | +49 1806 33 45 32* | * 0,20 €/Verbindung aus dem Festnetz max. 0,60 €/Verbindung aus dem Mobilfunknetz | Werktags von 8.00 bis 20.00 |
| Ελλάδα | 211 176 8276 | Υπεραστική κλήση | 8 έως 20 κατά τις εργάσιμες ημέρες |
| España | 91 1875537 | Tarifa de llamadas nacionales | De 8 a 20 en días laborables |
| France | 0170 36 02 05 | Tarif des appels nationaux | 9 à 21. En semaine |
| Hrvatska | 00385 1 6323 339 | Trošak poziva 27 lipa po minuti | radnim danom od ponedjeljka do petka od 08:00 do 16:00 |
| Ireland | 0 14845915 | National call rate | 8 till 20 Weekdays |
| Ísland | 5880503 | Innanlandsgjald fyrir síma | 9 til 18. Virka daga |
| Italia | 02 00620818 | Tariffa applicata alle chiamate nazionali | dalle 8 alle 20 nei giorni feriali |
| Κυπρος | 22 030 529 | Υπεραστική κλήση | 8 έως 20 κατά τις εργάσιμες ημέρες |
| Lietuva | 5 230 06 99 | Nacionalinių pokalbių tarifai | Pr. - Ketv.: 8:00 - 12:00, 12:45 - 17:00 Pnt.: 8:00 - 12:00, 12:45 - 15:45 |
| Magyarország | 061 998 0549 | Belföldi díjszabás | Hétfőzárnap 8 és 10 óra között |
| Nederland | 0900 235 45 32 en/of 0900 BEL IKEA | 15 cent/min., starttarief 4,54 cent en gebruikelijke belkosten | ma - vr 08.00 - 20.00, zat 09.00 - 20.00 (zondag gesloten) |
| Norge | 22 72 35 00 | Takst innland | 8 til 20 ukedager |
| Österreich | +43-1-2056356 | max. 10 Cent/min. | Mo - Fr 8.00 - 20.00 Uhr |
| Polska | 801 400 711 | Stawka wg taryfy krajowej | Od 8 do 20 w dni robocze |
| Portugal | 211557985 | Chamada Nacional | 9 às 21. Dias de Semana *excepto feriados |
| România | 021 211 08 88 | Tarif apel național | 8 - 20 în zilele lucrătoare |
| Россия | 8 495 6662929 | Действующие телефонные тарифы | с 8 до 20 по рабочим дням Время московское |
| Schweiz | 031 5500 324 | Tarif für Anrufe im Bundesgebiet | 8 bis 20 Werktage |
| Suisse | | Tarif des appels nationaux | 8 à 20. En semaine |
| Svizzera | | Tariffa applicata alle chiamate nazionali | dalle 8 alle 20 nei giorni feriali |
| Slovensko | (02) 3300 2554 | Cena vnútroštátneho hovoru | 8 až 20 v pracovných dňoch |
| Suomi | 030 6005203 | Lankapuhelinverkosta 0,0835 €/puhelu + 0,032 €/min Matkapuhelinverkosta 0,192 €/min | arkipäivisin 8.00 - 20.00 |
| Sverige | 0775 700 500 | lokalsamtal (lokal taxa) | mån-fre 8.30 - 20.00 lör-sön 9.30 - 18.00 |
| Türkiye | 212 244 0769 | Ulusal arama ücreti | Hafta içi saat 09:00'dan 18:00'a kadar |
| Україна | 044 586 2078 | Міжміські дзвінки платні | 9 - 21 В робочі дні |
| United Kingdom | 020 3347 0044 | National call rate | 9 till 21. Weekdays |
| Србија | +381 11 7 555 444 (ако позивате изван Србије) 011 7 555 444 (ако позивате из Србије) | Цена позива у националном саобраћају | Понедељак – субота: 09 – 20 Недеља: 09 – 18 |
| Eesti, Latvija, Slovenija | | www.ikea.com | |

867333396-B-082018

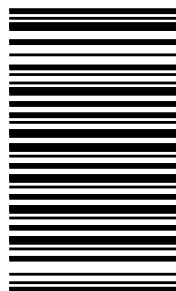

© Inter IKEA Systems B.V. 2018

21552

AA-2025349-2