

SK

LT

MATMÄSSIG



Design and Quality
IKEA of Sweden



SLOVENSKY

Pozrite si poslednú stranu tohto návodu, kde nájdete kompletný zoznam autorizovaných stredísk poverených spoločnosťou IKEA a príslušné telefónne čísla.



LIETUVIŲ

Visą „IKEA“ paskirtų aptarnavimo po pardavimo paslaugų teikėjų ir atitinkamų nacionalinių telefonų numerių sąrašą rasite paskutiniame šio vadovo puslapyje.

SLOVENSKY	4
LIETUVIŲ	21

Obsah

Bezpečnostné informácie	4	Inštalácia	14
Bezpečnostné pokyny	6	Zapojenie do elektrickej siete	15
Popis výrobku	8	Technické údaje	17
Každodenné používanie	9	Energetická účinnosť	17
Tipy a rady	12	OCHRANA ŽIVOTNÉHO	18
Ošetrovanie a čistenie	12	PROSTREDIA	
Riešenie problémov	13	ZÁRUKA IKEA	18

Vyhradzujeme si právo na zmeny bez predchádzajúceho upozornenia.

Bezpečnostné informácie

Pred inštaláciou a používaním spotrebiča si pozorne prečítajte priložený návod na používanie. Výrobca nie je zodpovedný za škody a zranenia spôsobené nesprávnou inštaláciou a používaním. Návod na používanie uchovávajte vždy v blízkosti spotrebiča, aby ste doň mohli v budúcnosti nahliadnuť.

Bezpečnosť detí a zraniteľných osôb

- Tento spotrebič smú používať deti staršie ako 8 rokov a osoby so zníženou fyzickou, zmyslovou alebo psychickou spôsobilosťou alebo nedostatkom skúseností a znalostí, iba ak sú pod dozorom zodpovednej osoby alebo ak boli zodpovednou osobou poučené o bezpečnom používaní spotrebiča a rozumejú prípadným rizikám.
- Nedovoľte, aby sa deti hrali so spotrebičom.
- Obaly vždy uschovajte mimo dosah detí a náležite ich zlikvidujte.
- Nedovoľte deťom ani domácim zvieratám priblížiť sa k spotrebiču, keď pracuje alebo keď sa chladí. Prístupné časti sú horúce.
- Ak má spotrebič detskú poistku, mala by byť zapnutá.
- Deti nesmú spotrebič bez dozoru čistiť ani vykonávať žiadnu údržbu na spotrebiči.

- Deti do 3 rokov vrátane sa nesmú nikdy približovať k spotrebiču, keď je v prevádzke.

Všeobecné bezpečnostné pokyny

- VAROVANIE: Spotrebič a jeho prístupné časti sa počas používania môžu značne zahriať. Nedotýkajte sa ohrevných článkov. Deti do 8 rokov nesmú mať prístup k spotrebiču, iba ak sú nepretržite pod dohľadom zodpovednej osoby.
- Spotrebič nepoužívajte prostredníctvom externého časovača ani samostatného diaľkového ovládania.
- VAROVANIE: Varenie na oleji alebo tuku na varnom paneli bez dohľadu môže byť nebezpečné a môže spôsobiť požiar.
- NIKDY sa nepokúšajte zhasiť oheň vodou, ale vypnite spotrebič a potom zakryte plameň, napr. pokrievkou alebo nehorľavou pokrývkou.
- UPOZORNENIE: Proces prípravy jedla musí byť pod dozorom. Krátkodobý proces prípravy jedla si vyžaduje nepretržitý dozor.
- VAROVANIE: Nebezpečenstvo požiaru: Na varnom povrchu nenechávajte žiadne predmety.
- Kovové predmety, napríklad nože, vidličky, lyžice a pokrievky by sa nemali klásť na povrch varného panela, pretože sa môžu zahriať.
- Na čistenie spotrebiča nepoužívajte parné čističe.
- Ak je sklokeramický/sklenený povrch prasknutý, vypnite spotrebič, aby ste vylúčili možnosť úrazu elektrickým prúdom.
- Ak je poškodený elektrický napájací kábel, musíte ho dať vymeniť u výrobcu, v autorizovanom servisnom stredisku alebo u kvalifikovanej osoby, aby sa predišlo nebezpečenstvu.
- VAROVANIE: Používajte iba také ochranné lišty varného panela, ktoré navrhol výrobca kuchynského spotrebiča, alebo ich výrobca kuchynského spotrebiča uvádza ako vhodné v návode na použitie, alebo ochranné lišty varného panela

zahrnuté v spotrebiči. Použitie nevhodných ochranných líšt môže spôsobiť nehody.

Bezpečnostné pokyny

Inštalácia

⚠ VAROVANIE! Spotrebič musí nainštalovať autorizovaný inštalatér.

- Odstráňte všetky obaly.
- Neinštalujte ani nepoužívajte poškodený spotrebič.
- Dodržiavajte pokyny pre inštaláciu dodané so spotrebičom.
- Dodržiavajte požadovanú minimálnu vzdialenosť od iných spotrebičov a nábytku.
- Vždy dávajte pozor, ak presúvate spotrebič, pretože je ťažký. Vždy používajte ochranné rukavice a uzavreté obuv.
- Plochy výrezu utesnite tesniacim materiálom, aby ste predišli vydutiu spôsobenému vlhkosťou.
- Spodnú časť spotrebiča chráňte pred parou a vlhkosťou.
- Spotrebič neinštalujte vedľa dverí ani pod okno. Predídete tak zhodeni horúceho kuchynského riadu zo spotrebiča pri otvorení dverí alebo okna.
- Ak je spotrebič nainštalovaný nad zásuvkami, uistite sa, že je priestor medzi spodnou časťou spotrebiča a hornou zásuvkou postačujúci na cirkuláciu vzduchu.
- Spodná časť spotrebiča sa môže zohriať. Pod spotrebič nainštalujte nehorľavý oddeľovací panel, ktorý zamedzí prístupu k jeho spodnej časti. Postupujte podľa montážnych pokynov.

Elektrické zapojenie

⚠ VAROVANIE! Hrozí nebezpečenstvo požiaru a zásahu elektrickým prúdom.

- Všetky práce súvisiace s pripojením elektriny musí vykonať autorizovaný inštalatér.
- Spotrebič musí byť uzemnený.
- Pred akýmkoľvek zásahom odpojte spotrebič od elektrickej siete.
- Uistite sa, že parametre na typovom štítku sú kompatibilné s elektrickým napätím zdroja napájania.
- Skontrolujte, či je spotrebič správne nainštalovaný. Uvoľnený a nesprávny elektrický sieťový kábel alebo zástrčka (ak sa používa) môže spôsobiť nadmerné zohriatie zásuvky.
- Použite vhodný elektrický sieťový kábel.
- Elektrické sieťové káble sa nesmú zamotať.
- Skontrolujte, či je nainštalovaná ochrana proti zásahu elektrickým prúdom.
- Použite káblovú svorku na odl'ahčenie ťahu.
- Ak zapojíte nejaký elektrický spotrebič do elektrickej siete v blízkosti, dbajte na to, aby sa sieťový kábel alebo zástrčka (ak je k dispozícii) nedotýkala horúceho varného spotrebiča alebo horúcej kuchynského riadu.
- Nepoužívajte viaczásuvkové adaptéry a predlžovacie káble.
- Uistite sa, že zástrčka (ak sa používa) alebo prívodný elektrický kábel nie sú poškodené. Ak treba vymeniť poškodený sieťový kábel, kontaktujte náš autorizovaný servis alebo elektrikára.
- Zariadenie na ochranu pred dotykem elektrických častí pod napätím a

izolovaných častí treba namontovať tak, aby sa nedalo odstrániť bez nástrojov.

- Sieťovú zástrčku pripojte do sieťovej zásuvky až po dokončení inštalácie. Po inštalácii sa uistite, že máte prístup k sieťovej zástrčke.
- Ak je sieťová zásuvka uvoľnená, nezapájajte do nej sieťovú zástrčku.
- Spotrebič neodpájajte potiahnutím za sieťové káble. Vždy ťahajte za zástrčku.
- Použite iba správne odpájacie zariadenia: ochranné ističe alebo poistky (skrutkovacie poistky treba vybrať z držiaka), uzemnenia a stýkače.
- Elektrická sieť v domácnosti musí mať odpájacie zariadenie, ktoré umožní odpojenie spotrebiča od elektrickej siete na všetkých póloch. Vzdialenosť kontaktov odpájacieho zariadenia musí byť minimálne 3 mm.

Použitie



VAROVANIE! Hrozí nebezpečenstvo zranenia, popálenín alebo zásahu elektrickým prúdom.

- Pred prvým použitím odstráňte zo spotrebiča všetky obaly, značenia a ochrannú fóliu (ak je použitá).
- Tento spotrebič používajte v domácom prostredí.
- Nemeňte technické charakteristiky tohto spotrebiča.
- Zabezpečte, aby boli vetracie otvory voľné.
- Počas činnosti nenechávajte spotrebič bez dozoru.
- Po každom použití varnú zónu vypnite.
- Na varné zóny neklad' te príbor ani pokrievky. Môžu sa zohriať.
- Spotrebič nepoužívajte, keď máte mokré ruky, ani keď je v kontakte s vodou.
- Nepoužívajte spotrebič ako pracovný alebo odkladací povrch.
- Ak je povrch spotrebiča popraskaný, ihneď odpojte spotrebič z elektrickej

siete. Predídete tak zásahu elektrickým prúdom.

- Keď vkladáte pokrm do horúceho oleja, môže olej vyprsknúť.



VAROVANIE! Riziko požiaru a výbuchu.

- Tuky a oleje môžu pri zohriatí uvoľňovať horľavé výpary. Pri príprave pokrmov musia byť plamene alebo horúce predmety v dostatočnej vzdialenosti od tukov a olejov.
- Výpary, ktoré sa uvoľňujú z veľmi horúcich olejov, môžu spôsobiť spontánne vznietenie.
- Použitý olej, ktorý môže obsahovať zvyšky pokrmov, môže spôsobiť požiar pri nižšej teplote ako nový olej.
- Horľavé produkty alebo predmety, ktoré obsahujú horľavé látky, nekladajte do spotrebiča, do jeho blízkosti ani naň.



VAROVANIE! Hrozí nebezpečenstvo poškodenia spotrebiča.

- Horúci kuchynský riad nenechávajte na ovládacom paneli.
- Na sklenený povrch varného panela neklad' te horúcu pokrievku varnej nádoby.
- Obsah kuchynského riadu nenechajte vyvrieť.
- Dávajte pozor, aby na spotrebič nespadli predmety alebo kuchynský riad. Mohlo by dôjsť k poškodeniu povrchu spotrebiča.
- Varné zóny nikdy nepoužívajte s prázdny m kuchynským riadom ani bez riadu.
- Na spotrebič nedávajte alobal.
- Riad vyrobený z liatiny, hliníka alebo s poškodeným dnom môže spôsobiť poškrabanie skla / sklokeramiky. Pri premiestňovaní týchto predmetov po varnom povrchu ich vždy nadvihnite.
- Tento spotrebič je určený iba na varenie. Nesmie byť použitý na iné účely, napríklad na vykurovanie miestnosti.

Ošetrovanie a čistenie

- Spotrebič pravidelne čistite, aby ste predišli znehodnoteniu povrchového materiálu.
- Pred čistením spotrebič vypnite a nechajte vychladnúť.
- Pred údržbou spotrebič odpojte od elektrickej siete.
- Na čistenie spotrebiča nepoužívajte prúd vody ani paru.
- Spotrebič čistite vlhkou mäkkou handričkou. Používajte iba neutrálne saponáty. Nepoužívajte abrazívne

prostriedky, drôtenky, rozpúšťadlá ani kovové predmety.

Likvidácia

VAROVANIE! Nebezpečenstvo poranenia alebo udusenía.

- Informácie o správnej likvidácii spotrebiča vám poskytne váš miestny úrad.
- Spotrebič odpojte od elektrickej siete.
- Prívodný elektrický kábel odrežte blízko pri spotrebiči a zlikvidujte ho.

Popis výrobku



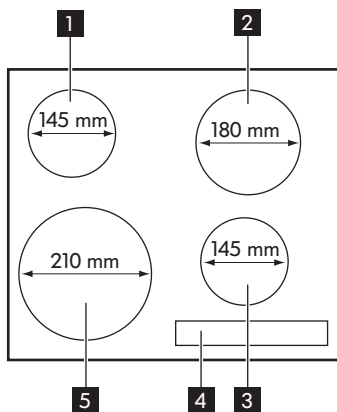

Rozloženie varného povrchu



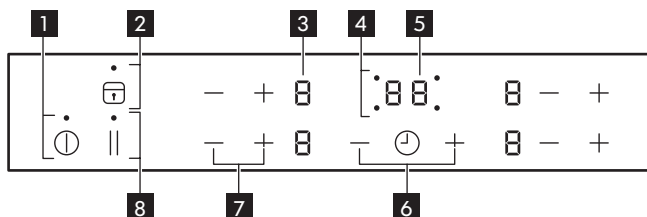







- 1 Jednoduchá varná zóna 1 200 W
- 2 Jednoduchá varná zóna 1 800 W
- 3 Jednoduchá varná zóna 1 200 W
- 4 Ovládací panel
- 5 Jednoduchá varná zóna 2 300 W

Rozloženie ovládacieho panela





- 1 ① Zapínanie a vypínanie spotrebiča.
- 2  Na zapnutie a vypnutie blokovania ovládania alebo detskej poistky.
- 3 Ukazovateľ výkonového stupňa: , 
- .
- 4 Ukazovatele varných zón pre časovač.

- 5 Displej časovača: **00-99** minút.
- 6 + / — Predĺženie alebo skrátenie času.
- 7 + / — Zvýšenie alebo zníženie výkonového stupňa.
- 8 || Zapnutie funkcie STOP+GO.

Displeje výkonového stupňa

Displej	Popis
	Varná zóna je vypnutá.
 - 	Varná zóna je zapnutá.
	Funkcia STOP+GO je zapnutá.
 + číslo	Vyskytla sa porucha. Pozrite si kapitolu „Riešenie problémov“.
	Varná zóna je ešte horúca (zvyškové teplo).
	Funkcia Zablokovanie ovládania/ Detská poistka je zapnutá.
	Funkcia Automatické vypínanie je zapnutá.

Ukazovateľ zvyškového tepla

-  **VAROVANIE!**  Hrozí nebezpečenstvo popálenia zvyškovým teplom.

Každodenné používanie

① Zapnutie a vypnutie

Ak chcete spotrebič zapnúť alebo vypnúť, dotknite sa ① na 1 sekundu.

Automatické vypínanie

Funkcia automaticky vypne spotrebič, ak:

- všetky varné zóny sú vypnuté.
- po zapnutí spotrebiča nenastavíte žiadny výkonový stupeň.
- ak jeden alebo viaceré symboly zakryjete predmetmi (varná nádoba, handrička a pod.) na dlhšie ako približne 10 sekúnd.
- varnú zónu určitý čas nevypnete, alebo nezmeníte jej výkonový stupeň, alebo ak dôjde k prehriatiu (napr. ak jedlo v hrnci alebo panvici vyrie). Rozsvieti sa

symbol \square . Pred opätovným použitím musíte varnú zónu nastaviť na \square .

Nastavenie výkonu	Automatické vypnutie po
\square , \square - \square	6 hodinách
\square - \square	5 hodinách
\square	4 hodinách
\square - \square	1,5 hodinách

Úprava výkonového stupňa

Výkonový stupeň zvýšite pomocou \oplus .

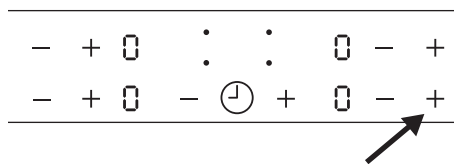

Výkonový stupeň znížite pomocou \ominus .

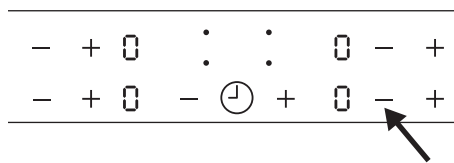

Varnú zónu vypnete súčasným stlačením \oplus a \ominus príslušnej varnej zóny. Nastavenie sa vráti na \square .

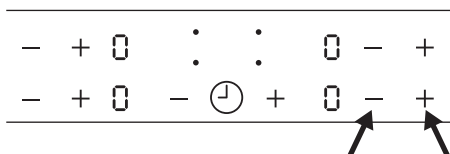

\odot Používanie časovača

Opakovanie sa dotýkajte \odot , kým nezačne blikať ukazovateľ požadovanej varnej zóny. V prípade pravej prednej zóny je to

napríklad $\cdot 00$.

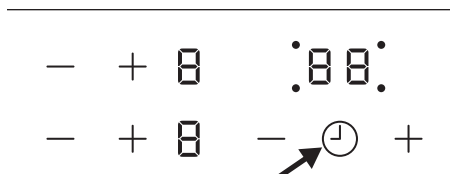



Dotknite sa \oplus alebo \ominus časovača a nastavte čas od **00** do **99** minút. Keď ukazovateľ varnej zóny blikať pomalšie, časovač odpočítava nastavený čas. Nastavte výkonový stupeň.

Keď je nastavený výkonový stupeň a nastavený čas uplynul, zaznie zvukový signál, blikať **00** a varná zóna sa vypne.

Dotknite sa \odot , aby ste vypli funkciu pre zvolenú varnú zónu. Ukazovateľ varnej zóny blikať rýchlejšie. Dotknite sa \ominus a zostávajúci čas sa bude odpočítavať nadol po **00**. Ukazovateľ varnej zóny zhasne.

Kuchynský časomer

Túto funkciu môžete použiť ako **Kuchynský časomer**, ak je spotrebič zapnutý a varné zóny nie sú zapnuté. Na displeji varného stupňa sa zobrazí **0**.



Ak chcete zapnúť funkciu, dotknite sa . Požadovaný čas nastavte pomocou dotykových ovládačov  alebo .

Po uplynutí nastaveného času zaznie zvukový signál a bude blikať **00**. Ak chcete signál vypnúť, dotknite sa tlačidla .

 Táto funkcia nemá vplyv na činnosť varných zón.

STOP+GO



Funkcia  nastaví všetky zapnuté varné zóny na najnižší výkonový stupeň. Pri zapnutej funkcii nemôžete zmeniť nastavenie výkonového stupňa. Funkcia nezastaví funkciu časovača.

- Ak chcete zapnúť túto funkciu, dotknite sa tlačidla . Rozsvieti sa symbol .
- Ak chcete vypnúť túto funkciu, dotknite sa tlačidla . Zapne sa výkonový stupeň, ktorý bol predtým nastavený.

Zablokovanie ovládania

Keď sú varné zóny zapnuté, môžete zablokovať ovládací panel, ale nie vypnúť spotrebič. Táto funkcia zabráni neúmyselnej zmene výkonového stupňa.

Najskôr nastavte výkonový stupeň.

Ak chcete spustiť túto funkciu, dotknite sa tlačidla . Na 4 sekundy sa rozsvieti symbol . Časovač zostane zapnutý.





Ak chcete zrušiť túto funkciu, dotknite sa tlačidla . Zapne sa výkonový stupeň, ktorý bol predtým nastavený.

Keď vypnete spotrebič, vypnete aj túto funkciu.





Detská poistka

Táto funkcia znemožňuje neúmyselné zapnutie spotrebiča.





Zapnutie funkcie Detská poistka

- Spotrebič zapnite pomocou .
- **Nenastavujte žiadny výkonový stupeň.**
- Dotknite sa  na 4 sekundy. Rozsvieti sa symbol .
- Spotrebič vypnite pomocou .

Vypnutie funkcie Detská poistka

- Spotrebič zapnite pomocou .
- **Nenastavujte žiadny výkonový stupeň.**
- Dotknite sa  na 4 sekundy. Rozsvieti sa symbol .
- Spotrebič vypnite pomocou .





Na prerušenie detskej poistky iba na jedno varenie



- Spotrebič zapnite pomocou .
- Rozsvieti sa symbol .
- Dotknite sa  na 4 sekundy. **Do 10 sekúnd nastavte výkonový stupeň.** Spotrebič môžete používať.
- Po vypnutí spotrebiča pomocou  sa detská poistka znova aktivuje.

OffSound Control (Vypnutie a zapnutie zvukovej signalizácie)



Po dodaní spotrebiča je zvuková signalizácia spotrebiča zapnutá.

Zapnutie a vypnutie zvukovej signalizácie:

1. Spotrebič vypnite.
2. Dotknite sa  na 3 sekundy. Displej sa zapne a vypne.
3. Dotknite sa  na 3 sekundy. Rozsvieti sa  alebo .
4. Dotknite sa  časovača, aby ste si vybrali niektorú z nasledovných možností:

-  - zvuková signalizácia je vypnutá.
-  - zvuková signalizácia je zapnutá.

Ak chcete potvrdiť výber, počkajte na automatické vypnutie spotrebiča.

-  Ak náhodne stlačíte , zobrazí sa zoznam kódov. Tento zoznam je relevantný iba na servisné účely. Túto ponuku opustíte opätovným dotykom  alebo počkajte, kým ne vypne automaticky.

Keď je táto funkcia nastavená na , zvukovú signalizáciu budete počuť iba v prípade, že:

- sa dotknete ,
- Kuchynský časomer odpočíta nastavený čas,
- položíte niečo na ovládací panel.

-  V prípade problému s elektrickým napájaním a pri odpojení spotrebiča sa uložené nastavenia neuchovajú.

Tipy a rady

Zvuky počas prevádzky

-  Z varnej zóny môže po zapnutí znieť krátke bzučanie. Ide o charakteristický jav všetkých sklokeramických varných zón, čo nemá vplyv na funkciu ani životnosť spotrebiča.

Ako zabrániť poškodeniu spotrebiča



- Sklokeramika sa môže poškodiť pádom rôznych predmetov alebo údermi riadu.
- Kuchynský riad z liatiny, odlievaného hliníka alebo riad s poškodeným dnom

môže pri presúvaní poškrabať sklokeramiku.

- Aby ste zabránili poškodeniu nádob na varenie a sklokeramického povrchu, dávajte pozor, aby pokrm v nádobe nevyvrel a aby sa nepripálil.
- Varné zóny nikdy nepoužívajte s prázdny kuchynským riadom ani bez riadu.
- Žiadnu časť spotrebiča nikdy nevykladajte alobalom. Nikdy nedávajte do spotrebiča ani na spotrebič plastový alebo akýkoľvek iný materiál, ktorý by sa mohol roztopiť.

Ošetrovanie a čistenie

Všeobecné informácie

-  **VAROVANIE!** Pred čistením spotrebič vypnite a nechajte vychladnúť.
-  **VAROVANIE!** Z bezpečnostných dôvodov spotrebič nečistíte prúdom pary, ani vysokotlakovým prúdom vody.

-  **VAROVANIE!** Ostré a drsné predmety alebo abrazívne čistiace prostriedky poškodia spotrebič. Po každom použití spotrebič vyčistíte a zvyšky odstránite vodou a prostriedkom na umývanie. Odstráňte aj zvyšky čistiacich prostriedkov!

- i** Škrabance a tmavé škvrny na sklokeramike sa už nedajú odstrániť, neovplyvňujú však funkčnosť spotrebiča.

Odstraňovanie zvyškov jedál a odolných škvŕn

- Zvyšky pokrmov s obsahom cukru, plasty a tenké fólie treba ihneď odstrániť. Najlepším nástrojom na čistenie skleneného povrchu je škrabka (nie je súčasťou tohto spotrebiča). Škrabku položte na sklokeramický
- Škvŕny od vodného kameňa a vody, vystreknutý tuk a kovové lesklé sfarbenie možno odstrániť po vychladení spotrebiča čistiacim prostriedkom na sklokeramiku alebo na antikoro.



povrch, aby bola naklonená vo vhodnom uhle, a posúvaním čepele zvyšky jedla odstráňte. Spotrebič utrite vlhkou handričkou s malým množstvom čistiaceho prostriedku. Nakoniec spotrebič vyutierajte čistou handrou dosucha.

Riešenie problémov

- ⚠ VAROVANIE!** Pozrite si kapitoly ohľadne bezpečnosti.

Čo robiť, keď...

Problém	Možná príčina	Riešenie
Spotrebič sa nedá zapnúť alebo nefunguje.	Spotrebič nie je pripojený ku zdroju elektrického napájania alebo je pripojený nesprávne.	Skontrolujte, či je spotrebič správne pripojený k zdroju elektrického napájania. Zabezpečte správnu inštaláciu privolaním autorizovaného inštalátora.
	Od zapnutia spotrebiča prešlo viac ako 10 sekúnd.	Opäť zapnite spotrebič.
	Je zapnutá funkcia detskej poisťky alebo blokovania ovládania  .	Vypnite detskú poisťku (pozrite si časť „Detská poisťka“ alebo „Blokovanie ovládania“).
	Dotkli ste sa naraz viacerých symbolov.	Dotknite sa iba jedného symbolu.
Zaznie zvukový signál a spotrebič sa vypne.	Jeden alebo viaceré symboly boli zakryté dlhšie ako 10 sekúnd.	Symboly odkryte.

Problém	Možná príčina	Riešenie
Ukazovateľ zvyškového tepla sa nezobrazuje.	Varná zóna bola v činnosti iba krátko, preto ešte nie je horúca.	Ak má byť varná zóna horúca a nie je, zavolajte servisné stredisko.
Pri dotyku symbolov na paneli sa nevydávajú žiadne zvuky.	Zvuková signalizácia je vypnutá.	Zapnite zvukovú signalizáciu. Pozrite si časť OffSound Control.
Na ukazovateli časovača sa zobrazuje  a číslo.	Chyba elektronického komponentu.	Spotrebič na niekoľko minút odpojte od elektrického napájania. Poistku vyberte, počkajte minútu, potom opäť vložte poistku. Ak problém pretrváva, zabezpečte správnu inštaláciu privolaním autorizovaného inštalatéra.
Na ukazovateli časovača sa rozsvieti  .	Chýba druhá fáza napájania.	Skontrolujte, či je spotrebič správne pripojený k zdroju elektrického napájania. Poistku vyberte, počkajte minútu, potom opäť vložte poistku. Ak problém pretrváva, zabezpečte správnu inštaláciu privolaním autorizovaného inštalatéra.

V prípade chyby sa najprv pokúste problém odstrániť sami. Ak problém nedokázate odstrániť sami, kontaktujte telefonické stredisko vašej predajne IKEA. Na konci tohto návodu nájdete kompletný zoznam kontaktov autorizovaných spoločnosťou IKEA.



Ak ste spotrebič nepoužívali správne alebo inštaláciu nevykonal autorizovaný technik, môže sa stať, že za návštevu pracovníka servisného strediska alebo predajcu budete musieť zaplatiť, aj keď k poruche dôjde počas záručnej doby.

Inštalácia



VAROVANIE! Pozrite si kapitoly ohľadne bezpečnosti.

Všeobecné informácie

-  Pri inštalácii spotrebiča musíte dodržiavať zákony, nariadenia, smernice a normy platné v krajine použitia (bezpečnostné pravidlá a predpisy, odborná a riadna recyklácia v súlade s predpismi atď.)!

Dôležité upozornenie!

- Informácie ohľadne minimálnych vzdialeností od ostatných spotrebičov

alebo skriniek a ďalšie informácie o inštalácii nájdete v inštalračných pokynoch.

- Ak pod varným panelom nie je inštalovaná rúra, vložte pod spotrebič oddelovací panel vo vzdialenosti minimálne 20 mm od spodného dna varného panela.
- Na utesnenie rozhrania medzi spotrebičom a pracovnou doskou nepoužívajte silikónový tesniaci materiál.

Zapojenie do elektrickej siete

 **VAROVANIE!** Pozrite si kapitoly ohľadne bezpečnosti.

 **VAROVANIE!** Všetky práce súvisiace s pripojením elektriny musí vykonať autorizovaný inštalatér.

Zapojenie do elektrickej siete

- Pred zapojením skontrolujte, či menovité napätie spotrebiča na typovom štítku zodpovedá napájaciemu sieťovému napätiu. Typový štítok sa nachádza na spodnej strane varného panela.
- Riadte sa schémou zapojenia (nachádza sa v dolnej časti plášťa varného panela).
- Používajte iba originálne náhradné diely poskytované strediskom náhradných dielov.
- Spotrebič sa nedodáva so sieťovým káblom. Kábel si zakúpte u špecializovaného predajcu. Jednofázové alebo dvojfázové pripojenie si vyžaduje sieťový kábel s minimálnou tepelnou stabilitou 70 °C. Kábel bol dodaný s káblou koncovkou. Podľa IEC predpisov použite pre jednofázové pripojenie: sieťový kábel 3 x 4 mm² a pre dvojfázové pripojenie: sieťový kábel 4 x 2,5 mm². V prvom rade dodržiavajte špecifické národné predpisy.
- Pri pevnom zapojení do elektrickej siete je potrebné mať k dispozícii prostriedok na vypnutie spotrebiča.
- Zapojenie a pripájacie vedenia musia byť vyhotovené podľa zobrazenia na schéme zapojenia.
- Uzemňovací vodič je pripojený ku svorke a musí byť dlhší ako vodiče vedúce elektrický prúd.
- Pripájací kábel zabezpečte káblowymi klipmi alebo svorkami.

Schéma zapojenia varného panela

Jednofázové pripojenie 220 V - 240 V ~ Dvojfázové pripojenie 400 V 2L-1N ~

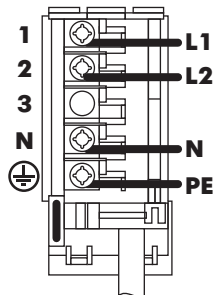
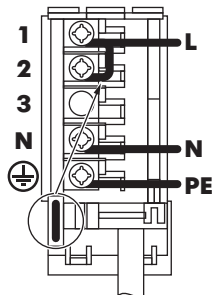

i Medzi skrutky vložte mostík podľa pokynov na obrázku.

Prípojka hlavného prúdu, 1-fázový

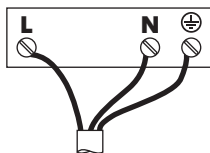

Prípojka hlavného prúdu, 2-fázový

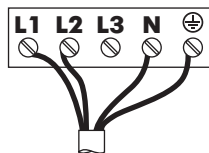

Farby kabeláže:

⊕ Žltý / zelený
N Modrý
L Čierny alebo hnedý

Farby kabeláže:

⊕ Žltý / zelený
N Modrý
L1 Čierny
L2 Hnedý

i Skrutky svoriek spoľahlivo dotiahnite!

Po pripojení varného panela do elektrickej siete skontrolujte, či sú všetky varné zóny pripravené na použitie. Na krátku dobu nastavte výkon každej zóny na maximálnu úroveň.

Ak:

- sa nedá varný panel zapnúť
- rozsvietia sa iba 2 varné zóny
- varné zóny vľavo sa rozsvietia rýchlejšie a svietia jasnejšie než zóny vpravo,

Varný panel odpojte od elektrickej siete. Skontrolujte, či je varný panel správne pripojený k zdroju elektrického napájania. Ak problémy pretrvávajú, kontaktujte telefonické centrum vašej predajne IKEA.

i Ak sa na displeji zobrazí symbol **EB**, pozrite si kapitolu „Riešenie problémov“.

Technické údaje

Typový štítok

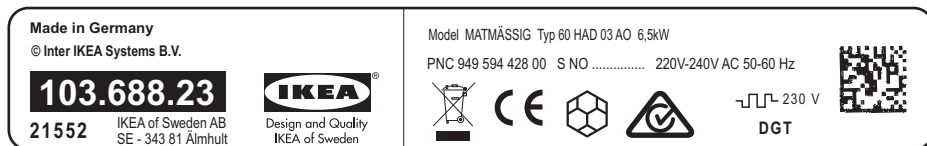

Na hore uvedenom obrázku je zobrazený typový štítok spotrebiča (bez sériového čísla vygenerovaného špeciálne pre každý výrobok), ktorý sa nachádza na spodnom povrchu krytu.

Vážení zákazníci, odložte si dodatočný typový štítok s návodom na použitie.

Vďaka údajom na nálepke vám budeme môcť efektívnejšie pomôcť, pretože ak v budúcnosti budete potrebovať naše služby, budeme vedieť presne identifikovať váš varný panel. Ďakujeme vám za pomoc!

Energetická účinnosť

Informácie o výrobku podľa EU 66/2014

Model		MATMÄSSIG 103.688.23
Typ varného panela		Zabudovateľný varný panel
Počet varných zón		4
Technológia ohrevu		Sálavý ohrievač
Priemer kruhových varných zón (Ø)	Ľavá predná Ľavá zadná Pravá predná Pravá zadná	21,0 cm 14,5 cm 14,5 cm 18,0 cm
Spotreba energie na varnú zónu (EC electric cooking)	Ľavá predná Ľavá zadná Pravá predná Pravá zadná	200,1 Wh/kg 188,0 Wh/kg 188,0 Wh/kg 191,6 Wh/kg
Spotreba energie varného panela (EC electric hob)		191,9 Wh/kg

EN 60350-2 - Elektrické varné spotrebiče pre domácnosť. Časť 2: Varné panely. Metódy merania funkčných vlastností

Úspora energie

Ak budete postupovať podľa nižšie uvedených tipov, môžete pri každodennom varení ušetriť energiu.

- Ohrejte iba potrebné množstvo vody.
- Na kuchynský riad podľa možností vždy položte pokrievku.

- Kuchynský riad položte na varnú zónu ešte pred jej zapnutím.
- Dno riadu má mať rovnaký priemer ako varná zóna.
- Menší riad položte na menšie varné zóny.
- Kuchynský riad položte priamo na stred varnej zóny.
- Zvyškové teplo využite na udržiavanie teploty jedla alebo na roztopenie.

OCHRANA ŽIVOTNÉHO PROSTREDIA

Materiály označené symbolom odovzdajte na recykláciu.  Obal hodte do príslušných kontajnerov na recykláciu. Chráňte životné prostredie a zdravie ľudí a recyklujte odpad z elektrických a elektronických spotrebičov. Nelikvidujte

spotrebiče označené symbolom spolu s odpadom z domácnosti.  Výrobok odovzdajte v miestnom recyklačnom zariadení alebo sa obráťte na obecný alebo mestský úrad.

ZÁRUKA IKEA

Ako dlho platí záruka IKEA?

Platnosť tejto záruky je päť (5) rokov od pôvodného dátumu nákupu spotrebiča v predajni IKEA, okrem záruky na spotrebiče LAGAN, na ktoré sa vzťahuje iba dvojročná (2) záruka. Ako doklad o nákupe sa vyžaduje pôvodný pokladničný blok. V prípade opravy počas platnosti záruky sa platnosť záruky spotrebiča, ani nových dielov nepredlži.

Na ktoré spotrebiče sa nevzťahuje päťročná (5) záruka IKEA?

Na ponuku spotrebičov s názvom LAGAN a všetky spotrebiče kúpené pred 1. augustom 2007

Kto vykonáva servis?

Servisná služba IKEA zaručuje servis prostredníctvom vlastných prevádzok alebo siete servisných partnerov.

Na čo sa vzťahuje záruka?

Záruka sa vzťahuje na poruchy spotrebiča spôsobené výrobnými alebo materiálými chybami od dátumu nákupu v predajni IKEA. Táto záruka sa vzťahuje výhradne na spotrebiče používané v domácnosti. Výnimky sú uvedené pod titulom "Na čo sa nevzťahuje táto záruka?" Počas doby platnosti záruky budú náklady na odstránenie porúch, napr. opravy, náhradné diely, prácu a dopravu, hradené za podmienky, že spotrebič bude prístupný na vykonanie opravy bez toho, že by boli nevyhnutné špeciálne výdavky a že porucha je spôsobená výrobnými alebo

materiálovými chybami, na ktoré sa vzťahuje záruka. Za týchto podmienok sa aplikujú predpisy EÚ (č. 99/44/EG) a príslušné miestne predpisy. Vymenené diely sa stanú vlastníctvom spol. IKEA.

Čo spol. IKEA urobí pre nápravu problému?

Servisné stredisko určené spol. IKEA výrobok zhodnotí a rozhodne, na vlastnú zodpovednosť, či sa na poruchu spotrebiča vzťahuje záruka. V prípade, že sa na poruchu vzťahuje záruka, servisné stredisko IKEA alebo autorizovaný servisný partner prostredníctvom svojich vlastných servisných prevádzok, na vlastnú zodpovednosť, opraví pokazený výrobok alebo ho vymení za rovnaký alebo porovnateľný výrobok.

Na čo sa nevzťahuje táto záruka?

- Normálne opotrebovanie a poškodenie.
- Úmyselné poškodenie alebo poškodenie nedbalosťou, škody spôsobené nedodržaním pracovných postupov, nesprávna inštalácia alebo zapojenie do elektrickej siete s nesprávnym napätím, poškodenie spôsobené chemickou alebo elektrochemickou reakciou, hrdza, korózia alebo poškodenie vodou vrátane škôd spôsobených nadmerným množstvom vodného kameňa v dodávanej vode, ale nielen tým, škody spôsobené mimoriadnymi podmienkami životného prostredia.
- Spotrebný materiál vrátane batérií a žiaroviek.
- Časti bez funkcií a dekoračné časti, ktoré bežne neovplyvňujú normálne používanie spotrebiča, vrátane škrabancov a možných farebných zmien.
- Náhodné poškodenie spôsobené cudzími predmetmi alebo látkami, poškodenie čistiacich alebo uvoľnených filtrov, systém, odvodu vody alebo zásuvky na saponáty.
- Poškodenie nasledujúcich častí: keramické sklo, príslušenstvo, koše na

riad a príbor, prívodné a odtokové hadice, tesnenia, žiarovky a kryty osvetlenia, obrazovky, ovládacie gombíky, puzdrá a časti krytov. S výnimkou prípadov, kedy sa dá dokázať, že uvedené poškodenia sú následkom výrobných chýb.

- Prípady, pri ktorých nebola zistená žiadna porucha pri prehliadke technikom.
- Opravy, ktoré neboli vykonané v autorizovanom stredisku a/alebo stredisku autorizovaného servisného partnera alebo prípady, kedy neboli použité originálne náhradné diely.
- Opravy chýb spôsobených nesprávnou inštaláciou alebo za nedodržania technických špecifikácií.
- Použitie spotrebiča v prostredí odlišnom od domácnosti, napr. profesionálne použitie.
- Poškodenia spôsobené pri preprave. Ak zákazník prepravuje tovar domov alebo na nejakú inú adresu, IKEA nenesie zodpovednosť za žiadnu škodu, ktorá by mohla vzniknúť počas prepravy. Naopak, ak IKEA doručí výrobok zákazníkovi na jeho adresu, na poškodenia výrobku vzniknuté počas prepravy sa vzťahuje táto záruka.
- Náklady za vykonanie začiatocnej inštalácie spotrebiča IKEA. V prípade, že poskytovateľ servisných služieb IKEA alebo ním poverený servisný partner opraví alebo vymení spotrebič za podmienok tejto záruky, poskytovateľ servisných služieb alebo ním poverený servisný partner znovu nainštaluje opravený spotrebič alebo nainštaluje nahradený, podľa potreby.

Toto obmedzenie sa nevzťahuje sa bezporuchovú prácu vykonávanú odborníkom použitím našich originálnych dielov na prispôbenie spotrebiča technickým požiadavkám bezpečnostných predpisov inej krajiny EÚ.

Ako sa aplikujú vnútroštátne predpisy

Záruka IKEA vám poskytuje špecifické práva, ktoré sa môžu zhodovať alebo presahovať nároky vnútroštátnych práv, meniacich sa v závislosti od krajiny.

Oblasť platnosti

U spotrebičov kúpených v jednej krajine EÚ a prenesených do inej krajiny EÚ budú servis poskytovať prevádzky servisu za normálnych záručných podmienok novej krajiny. Povinnosť vykonania servisu v rámci záruky sa vzťahuje iba na:

- spotrebiče, ktoré vyhovujú technickým požiadavkám krajiny, v ktorej sa žiada o záručnú opravu.
- spotrebič vyhovuje údajom a je nainštalovaný podľa pokynov v inštaláčnej príručke za dodržania bezpečnostných predpisov.

Určené servisy pre spotrebiče IKEA:

Prosím, neváhajte a kontaktujte servis IKEA na:

1. požiadaní o zásah v rámci tejto záruky;
2. požiadaní o vysvetlenie pri inštalácii spotrebiča IKEA v kuchynskej linke IKEA. Servis sa nevzťahuje sa objasnenia týkajúce sa:
 - inštalácie celej kuchynskej linky IKEA;
 - elektrického zapojenia (ak sa spotrebiče dodávajú bez zástrčky a kábla), vodovodnej a plynovej prípojky, pretože ich musí vykonať autorizovaný servisný technik.
3. otázok o objasnenie obsahu návodu na používanie a špecifikácií spotrebiča IKEA.

Aby sme Vám vždy poskytovali najlepšie služby servisu, predtým, ako nám zavoláte, prečítajte si, prosím, starostlivo pokyny na montáž a/alebo návod na používanie.

Ako nás kontaktovať, keď potrebujete servis



Pozrite si poslednú stranu tohto návodu, kde nájdete kompletný zoznam kontaktov IKEA a príslušné vnútroštátne telefónne čísla.

- i** Na zaručenie poskytnutia rýchlej služby vám odporúčame použiť špecifické telefónne čísla uvedené v zozname na konci tohto návodu. Vždy použijte čísla uvedené v návode špecifického spotrebiča, ktorého opravu potrebujete. Predtým, ako nás zavoláte, pripravte si číslo výrobku IKEA (8-ciferný kód), ktorého opravu potrebujete.

i ODLOŽTE SI POKLADNIČNÝ BLOK!

Je to Váš doklad o nákupe a budete ho potrebovať pri požiadaní o záručnú opravu. Nezabudnite, že na pokladničnom bloku je názov a číslo výrobku IKEA (8-ciferný číselný kód) každého spotrebiča, ktorý ste kúpili.

Potrebujete mimoriadnu pomoc?

Ak máte akékoľvek doplnkové otázky, ktoré sa nevzťahujú na servis spotrebičov, obráťte sa na najbližšiu telefónnu službu predajne IKEA. Predtým, ako nás zavoláte, si pozorne prečítajte dokumentáciu spotrebiča.

Turinys

Saugos informacija	21	Įrengimas	31
Saugos instrukcijos	23	Elektros prijungimas	31
Gaminio aprašymas	25	Techniniai duomenys	33
Kasdienis naudojimas	26	Energijos efektyvumas	33
Patarimai	29	APLINKOS APSAUGA	34
Valymas ir priežiūra	29	„IKEA“ GARANTIJA	34
Trikčių šalinimas	29		

Galimi pakeitimai.

⚠ Saugos informacija

Prieš įrengdami ir naudodami šį prietaisą, atidžiai perskaitykite pateiktą instrukciją. Gamintojas neatsako už sužalojimus ir žalą, patirtą dėl netinkamo prietaiso įrengimo ir naudojimo. Visada laikykite šią instrukciją šalia prietaiso, kad galėtumėte ją pasinaudoti vėliau.

Vaikų ir pažeidžiamų žmonių sauga

- Vyresni nei 8 metų vaikai ir asmenys, kurių fiziniai, jutimo arba protiniai gebėjimai riboti, arba kuriems trūksta patirties ir žinių, šį prietaisą gali naudoti tik tuomet, jei jie prižiūrimi arba jiems buvo suteikti nurodymai, kaip saugiai naudoti prietaisą, ir jei jie supranta su prietaiso naudojimu susijusius pavojus.
- Neleiskite vaikams žaisti šiuo prietaisu.
- Visas pakuotės medžiagas saugokite nuo vaikų ir tinkamai pašalinkite.
- Neleiskite vaikams ir naminiams gyvūnams būti šalia prietaiso, kai jis veikia arba vėsta. Neuždengtos dalys būna įkaitę.
- Jeigu prietaise yra apsaugos nuo vaikų įtaisas, jį reikia suaktyvinti.
- Vaikai be priežiūros negali atlikti prietaiso valymo ir naudotojo priežiūros darbų.

- 3 metų ir mažesnių vaikų niekada negalima prileisti prie prietaiso, kai jis veikia.

Bendrieji saugos reikalavimai

- ĮSPĖJIMAS! Prietaisas ir jo prieinamos dalys įkaista naudojimo metu. Būkite atsargūs ir neprisilieskite prie kaitinimo elementų. Mažesnių nei 8 metų vaikų negalima prileisti prie prietaiso, jeigu jie nuolat nėra prižiūrimi.
- Nenaudokite prietaiso su išoriniu laikmačiu arba atskira nuotolinio valdymo sistema.
- ĮSPĖJIMAS! Neprižiūrimas maisto gaminimas ant kaitlentės su riebalais ar aliejumi gali būti pavojingas ir sukelti gaisrą.
- NIEKADA negesinkite gaisro vandeniui, bet išjunkite prietaisą ir tada uždenkite liepsną, pvz., dangčiu arba gesinimo apdangalu.
- DĖMESIO! Maisto gamavimo procesas turi būti prižiūrimas. Trumpalaikis maisto gamavimo procesas turi būti nuolat prižiūrimas.
- ĮSPĖJIMAS! Gaisro pavojus: nelaikykite daiktų ant maisto gamavimo paviršių.
- Niekada nedėkite metalinių daiktų, tokių kaip dangčių, peilių ar šaukštų ant kaitlentės viršaus, nes jie gali įkaisti.
- Nenaudokite garinio valiklio prietaisui valyti.
- Jei stiklo keraminis paviršius / stiklo paviršius įtrūkęs, prietaisą išjunkite, kad nepatirtumėte elektros smūgio.
- Jei pažeidžiamas maitinimo laidas, jį leidžiama keisti tik gamintojui, jo įgaliotajam techninės priežiūros centrui arba panašios kvalifikacijos asmenims – kitaip gali kilti pavojus.
- ĮSPĖJIMAS! Naudokite tik maisto gamavimo prietaiso gamintojo sukurtas arba prietaiso gamintojo naudojimo instrukcijoje nurodytas kaip tinkamas kaitlenčių apsaugas arba prietaise jau integruotas kaitlenčių apsaugas. Netinkamų apsaugų naudojimas gali sukelti nelaimingus atsitikimus.

Saugos instrukcijos

Įrengimas

⚠ **ISPĖJIMAS!** Prietaisą turi įrengti įgaliotasis montuotojas.

- Nuimkite visas pakavimo medžiagas.
- Neįrenkite ir nenaudokite sugadinto prietaiso.
- Vadovaukitės su prietaisu pateikta įrengimo instrukcija.
- Būtina paaisyti minimalių atstumų iki kitų prietaisų ir spintelių.
- Visada būkite atsargūs, kai perkeliate prietaisą, nes jis yra sunkus. Visada mūvėkite apsaugines pirštines ir avėkite uždara avalynę.
- Apsaugokite nupjautus paviršius hermetiku, kad jie nuo drėgmės neišbrinktų.
- Apsaugokite prietaiso apačią nuo garų ir drėgmės.
- Jokiū būdu neįrenkite prietaiso greta durų ir po langų. Atidarant duris ar langus, jie gali nuversti įkautusius prikaistuvius nuo prietaiso.
- Jeigu prietaisas įrengiamas virš stalčių, įsitinkinkite, kad tarp prietaiso apačios ir apatinio stalčiaus yra pakankamai vietos orui cirkuluoti.
- Prietaiso apačia gali įkaisti. Būtinai po prietaisu įrenkite nedegią pertvarą, kad nebūtų prieigos prie apačios.
Žr. surinkimo instrukciją.

Elektros prijungimas

⚠ **ISPĖJIMAS!** Gaisro ir elektros smūgio pavojus.

- Visus elektros prijungimus turi atlikti įgaliotasis montuotojas.
- Šis prietaisas turi būti įžemintas.
- Prieš atlikdami bet kokį veiksmą, įsitinkinkite, kad prietaisas būtų atjungtas nuo maitinimo.
- Įsitinkinkite, kad parametrai techninių duomenų plokštelėje atitinka maitinimo tinklo elektros vardinius duomenis.
- Įsitinkinkite, kad prietaisas tinkamai įrengtas. Dėl laisvo ir netinkamo elektros maitinimo laido ar kištuko (jeigu taikytina) gnybtas gali įkaisti.
- Naudokite tinkamą elektros maitinimo laidą.
- Pasirūpinkite, kad elektros laidai nesusipainiotų.
- Įsitinkinkite, kad įrengta apsauga nuo elektros smūgių.
- Ant laido naudokite įtempimą mažinančią sqvaržą.
- Įsitinkinkite, kad maitinimo laidas ar kištukas (jeigu taikytina) neliestų karšto prietaiso ar karštų prikaistuvių, kai jungiate prietaisą į netoli esančius lizdus.
- Nenaudokite daugiakanalių kištukų, jungiklių ir ilginamųjų laidų.
- Būkite atsargūs, kad nesugadintumėte elektros kištuko (jeigu taikytina) ar maitinimo laido. Kreipkitės į mūsų įgaliotąjį techninės priežiūros centrą arba elektriką, jeigu reikia pakeisti pažeistą maitinimo laidą.
- Dalių su įtampa ir izoliuotų dalių apsauga nuo smūgių turi būti pritvirtinta taip, kad nebūtų galima nuimti be įrankių.
- Elektros kištuką į tinklo lizdą junkite tik tuomet, kai visiškai pabaigsite įrengimą. Įsitinkinkite, kad įrengus prietaisą, elektros laido kištuką būtų lengva pasiekti.
- Jeigu tinklo lizdas atsilaisvinęs, nejunkite kištuko.
- Norėdami išjungti prietaisą, netraukite už maitinimo laido. Visada traukite paėmę už elektros kištuko.
- Naudokite tik tinkamus izoliavimo įtaisus: liniją apsaugančius automatinius jungiklius, saugiklius (įsukami saugikliai turi būti išimami iš jų laikiklio), įžeminimo nuotėkio atjungiamuosius įtaisus ir kontaktorius.

- Elektros instaliacija privalo turėti izoliavimo įtaisą, kuris leidžia atjungti prietaisą nuo maitinimo tinklo ties visais poliais. Tarp izoliavimo įtaiso kontaktų turi būti mažiausiai 3 mm pločio tarpelis.

Naudojimas

⚠️ ĮSPĖJIMAS! Pavojus susižaloti, nudegti arba gauti elektros smūgį.

- Prieš naudodami pirmą kartą, išimkite visas pakuotės medžiagas, nuimkite etiketes ir apsauginę plėvelę (jeigu taikytina).
- Naudokite šį prietaisą namų ūkio aplinkoje.
- Nekeiskite šio prietaiso techninių savybių.
- Užtikrinkite, kad ventiliavimo angos nebūtų uždengtos.
- Nepalikite veikiančio prietaiso be priežiūros.
- Kiekvieną kartą panaudoję prietaisą, kaitvietes išjunkite.
- Nedėkite stalo įrankių arba prikaistuvių dangčių ant kaitviečių. Jie gali įkaisti.
- Nenaudokite šio prietaiso, jeigu jūsų rankos šlapios arba jeigu jis liečiasi prie vandens.
- Nenaudokite prietaiso kaip darbastalio arba vietos daiktams laikyti.
- Jeigu prietaiso paviršius įtrūktų, nedelsdami atjunkite prietaisą nuo elektros tinklo. Taip išvengsite elektros smūgio.
- Kai dedate maistą į karštą aliejų, aliejus gali ištikėti.

⚠️ ĮSPĖJIMAS! Gaisro ir sprogdimo pavojus

- Kaitinant riebalus arba aliejų, gali kilti lengvai užsiliepsnojančių garų. Kaitindami riebalus ir aliejų, būkite atsargūs, kad liepsna arba įkaitę daiktai jų neuždegtų.
- Įkaitusio aliejaus garai gali savaime užsiliepsnoti.

- Naudotas aliejus, kuriame yra maisto likučių, gali užsiliepsnoti esant žemesnei temperatūrai nei aliejus, kuris yra naudojamas pirmą kartą.
- Šalia prietaiso, į prietaisą arba ant jo nedėkite degių produktų arba degiais produktais sudrėkintų daiktų.

⚠️ ĮSPĖJIMAS! Pavojus sugadinti prietaisą.

- Nestatykite įkaitusių prikaistuvių ant valdymo skydelio.
- Nedėkite karšto prikaistuvio dangčio ant kaitlentės stiklinio paviršiaus.
- Nestatykite ant karštų kaitviečių tuščių prikaistuvių.
- Būkite atsargūs, kad ant prietaiso nenukristų daiktai arba prikaistuviai. Jie gali pažeisti paviršių.
- Nejunkite kaitviečių, nepastatę ant jų prikaistuvių arba ant jų pastatę tuščius prikaistuvius.
- Nedėkite ant prietaiso aliuminio folijos.
- Prikaistuviai iš ketaus, aliuminio arba su sugadintais dugnais gali subraižyti stiklą / stiklo keramiką. Jeigu tokius indus nuo maisto gamavimo paviršiaus reikia patraukti, juos visada kelkite, o ne traukite.
- Šis prietaisas yra skirtas tik maistui gaminti. Jį draudžiama naudoti kitais tikslais, pavyzdžiui, patalpai šildyti.

Valymas ir priežiūra

- Reguliariai valykite prietaisą, kad apsaugotumėte paviršių nuo nusidėvėjimo.
- Prieš valydami prietaisą, išjunkite jį ir palaukite, kol jis atvės.
- Atjunkite prietaisą nuo elektros tinklo, prieš atlikdami techninės priežiūros darbus.
- Prietaisui valyti nenaudokite garų ir nepurškite vandeniu.
- Valykite prietaisą drėgna, minkšta šluoste. Naudokite tik neutralius ploviklius. Nenaudokite šveičiamųjų

produktų, šveitimo kempinių, tirpiklių arba metalinių daiktų.

Šalinimas

⚠ **ISPĖJIMAS!** Pavojus susižeisti arba uždusti.

- Norėdami sužinoti, kaip tinkamai pašalinti seną prietaisą, susisiekite su atitinkama savivaldybės įstaiga.
- Ištraukite maitinimo laido kištuką iš maitinimo tinklo lizdo.
- Nupjaukite maitinimo laidą arti prietaiso ir pašalinkite jį.

Gaminio aprašymas

Maisto gaminimo paviršių išdėstymas

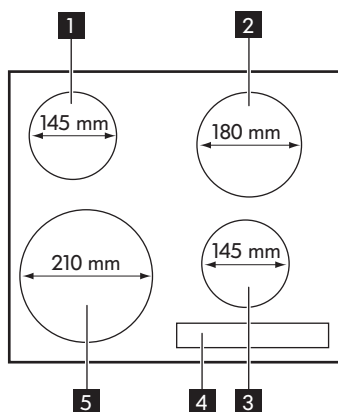

- 1 Vienguba kaitvietė, 1 200 W
- 2 Vienguba kaitvietė, 1 800 W
- 3 Vienguba kaitvietė, 1 200 W
- 4 Valdymo skydelis
- 5 Vienguba kaitvietė, 2 300 W

Valdymo skydelio išdėstymas

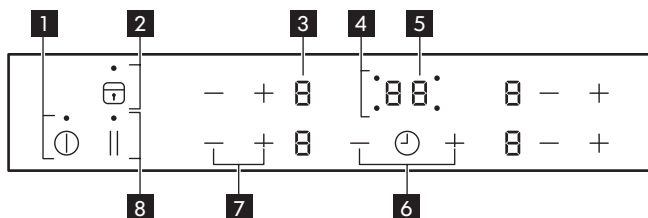

- 1 Įjungia ir išjungia prietaisą.
- 2 Mygtukų užraktui arba vaikų saugos įtaisui įjungti arba išjungti.
- 3 Galios lygio rodmuo: 0, 1 - 9.
- 4 Kaitviečių laikmačio indikatoriai.
- 5 Laikmačio rodmuo: **00-99** minutės.
- 6 **+** / **-** Pailgina arba sutrumpina laiką.
- 7 **+** / **-** Galios lygiams didinti arba mažinti.

8 || Funkcijai STOP+GO įjungti.

Galios lygio rodiniai

Rodiny	Aprašas
[0]	Kaitvietė išjungta.
[1] - [9]	Kaitvietė veikia.
[..]	Veikia funkcija STOP+GO.
[E] + skaitmuo	Įvyko veikimo triktis. Žr. skyrių „Triktį šalinish“.
[H]	Kaitvietė vis dar karšta (likę karštis).
[L]	Užrakinimas /Vaikų saugos įtaisas funkcija veikia.
[-]	Veikia funkcija Automatinis išjungimas.

Likusio karščio indikatorius

⚠ **ĮSPĖJIMAS!** [H] Pavojus nusideginti dėl likusio karščio.

Kasdienis naudojimas

① Įjungimas ir išjungimas

Lieskite ① 1 sekundę, kad įjungtumėte arba išjungtumėte prietaisą.

Automatinis išjungimas

Funkcija automatiškai išjungia prietaisą, jeigu:

- visos kaitvietės yra išjungtos;
- įjungę prietaisą, nenustatėte galios lygio;
- kokiais nors daiktais (puodu, šluoste ar pan.) ilgiau nei maždaug 10 sekundžių uždengėte bet kurį simbolį;
- jeigu praėjus tam tikram laikotarpiui kaitvietė neišjungiamą arba jeigu nepakeičiamas galios lygis, arba įvyksta perkaitimas (pvz., kai išgaruoja visas puode viręs vanduo). Įsijungia simbolis

[-]. Norėdami vėl naudoti prietaisą, privalote nustatyti kaitvietės nuostatą [0].

Galios nustatymas	Automatinis išsijungimas po
[..], [1] - [2]	6 valandų
[3] - [4]	5 valandų
[5]	4 valandų
[6] - [9]	1,5 valandos

Galios lygio nustatymas

Nustatykite galios lygį, paspausdami + nuostatai didinti.

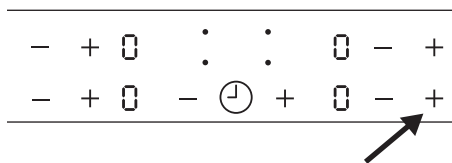

Nustatykite galios lygį, paspausdami **+** nuostatai mažinti.

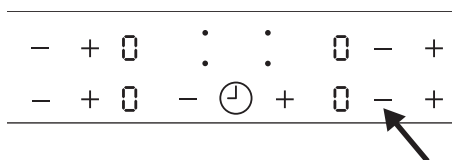

Norėdami išjungti kaitvietę, vienu metu palieskite atitinkamos kaitvietės mygtukus **+** ir **-**. Nuostatos bus panaikintos ir bus rodoma **0**.

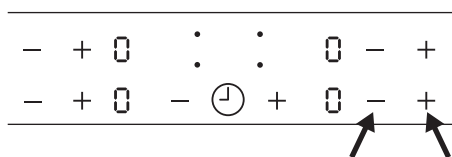

Laikmačio naudojimas

Lieskite pakartotinai , kol pradės mirksėti reikiamos kaitvietės indikatorius. Pavyzdžiui, priekinei dešinė pusės

kaitvietei turi užsidegti **00**.

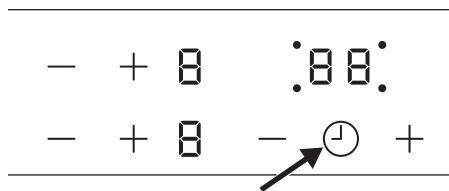



Palieskite laikmačio **+** arba **-**, kad nustatytumėte laiką nuo **00** iki **99** minučių. Kai kaitvietės indikatorius mirksi lėčiau, laikmatis skaičiuoja laiką. Nustatykite galios lygį.

Nustačius galios lygį ir laikui pasibaigus, pasigirsta garso signalas, mirksi **00** ir kaitvietė išjungama.

Palieskite , kad išjungtumėte pasirinktos kaitvietės funkciją. Kaitvietės indikatorius mirksės greičiau. Palietus **-**, likęs laikas skaičiuojamas atgal iki **00**. Kaitvietės indikatorius užgęsta.

Minučių skaitlys

Galite naudoti šią funkciją kaip **Minučių skaitlį**, kai prietaisas yra įjungtas ir kaitvietės neveikia. Galios lygio ekrane rodoma **0**.

Norėdami įjungti šią funkciją, palieskite . Paspauskite **+** arba **-** ir nustatykite laiką. Kai laikas baigiasi, pasigirsta garso signalas ir mirksi **00**. Palieskite  signalui išjungti.

 Ši funkcija neturi poveikio kaitviečių veikimui.

STOP+GO

Funkcija nustato visas veikiančias kaitvietes į žemiausią galios lygį . Veikiant funkcijai galios lygio keisti negalima. Funkcija neišjungia laikmačio funkcijos.

- Norėdami įjungti šią funkciją, palieskite . Pasirodo simbolis .
- Norėdami išjungti šią funkciją, palieskite . Įsijungs anksčiau jūsų nustatytas galios lygis.

Užrakinimas

Kaitvietėms veikiant, galite užrakinti valdymo skydelį, bet neišjunkite prietaiso. Taip galima išvengti atsitiktinio galios lygio pakeitimo.

Pirmiausiai nustatykite galios lygį.

Norėdami įjungti šią funkciją, palieskite . Simbolis rodomas 4 sekundes. Laikmatis lieka įjungtas.

Norėdami išjungti šią funkciją, palieskite . Įsijungs anksčiau jūsų nustatytas galios lygis. Išjungus prietaisą, išjungiama ir ši funkcija.

Vaikų saugos įtaisas

Ši funkcija apsaugo, kad prietaisas nepradėtų veikti atsitiktinai.

Vaikų saugos įtaiso įjungimas

- Įjunkite prietaisą, naudodami . **Galios lygių nenustatykite.**
- Palieskite ir 4 sekundes palaikykite . Pasirodo simbolis .
- Išjunkite prietaisą, naudodami .

Vaikų saugos įtaiso išjungimas

- Įjunkite prietaisą, naudodami . **Galios lygių nenustatykite.** Palieskite ir 4 sekundes palaikykite . Pasirodo simbolis .
- Išjunkite prietaisą, naudodami .

Vaikų saugos užrakto išjungimas tik vienai gaminimo sesijai

- Įjunkite prietaisą, naudodami . Pasirodo simbolis .

- Palieskite ir 4 sekundes palaikykite . **Per 10 sekundžių nustatykite galios lygį.** Galite naudoti prietaisą.
- Kai prietaisą išjungiame naudodami , vaikų saugos įtaisas vėl įjungiamas.

OffSound Control (Garso signalų išjungimas ir įjungimas)

Paprastai prietaiso garso signalai yra įjungti.

Garso signalų įjungimas ir išjungimas:

1. Išjunkite prietaisą.
2. Palieskite ir 3 sekundes palaikykite . Ekranas įsijungia ir išsijungia.
3. Palieskite ir palaikykite 3 sekundes. Įsijungs arba .
4. Palieskite laikmačio , kad pasirinktume vieną iš šių:
 - – garso signalai išjungti.
 - – garso signalai įjungti.

Norėdami patvirtinti pasirinkimą, palaukite, kol prietaisas automatiškai išsijungs.

- Jeigu netyčia paspausite , bus rodomas kodų sąrašas. Tai aktualu tik aptarnavimo tikslais. Norėdami išjungti šį meniu, vėl palieskite arba palaukite, kol kaitlentė automatiškai išsijungs.

Kai funkcija yra nustatyta ties , garso signalas girdimas tik tada, kai:

- paliečiate ;
- užgęsta minučių skaitlys;
- ką nors padedate ant valdymo skydelio.

- Nutrūkus elektros tiekimui ir prietaisui išsijungus, ankstesnės nuostatos neišsaugomos.

Patarimai

Triukšmas veikiant

-  Kaitvietevei veikiant, trumpai gali būti girdimas ūžesys. Tai būdinga visoms stiklo keraminėms kaitvietėms; jokio neigiamo poveikio prietaiso funkcijoms ar tarnavimo laikui nėra.





Tinkama prietaiso eksploatacija

- Stiklo keramiką gali pažeisti nukritę daiktai arba ją galima sudaužyti ant jos numetus prikaistuvį.

- Jei stiklo keramikos paviršiumi stumdami ketaus, lieto aliuminio prikaistuviai arba prikaistuviai su pažeistu dugnu, paviršius gali susibraizyti.
- Kad nepažeistumėte prikaistuvių ir stiklo keraminio paviršiaus, pasirūpinkite, jog prikaistuviai ir keptuvės nekaistų tuščios.
- Kaitviečių nenaudokite ant jų pastatę tuščius prikaistus arba be prikaistuvių.
- Jokių prietaiso dalių ir jokiais atvejais negalima uždengti aliuminio folija. Jokiu būdu nedėkite į orkaitę plastikinių ar kitų daiktų, kurie gali ištirpti prietaise arba prisilietę prie jo.

Valymas ir priežiūra

Bendra informacija

-  **ISPĖJIMAS!** Išjunkite prietaisą ir leiskite jam atvėsti prieš valant.
-  **ISPĖJIMAS!** Saugumo sumetimais nevalykite prietaiso garais arba aukšto slėgio valymo įrenginiais.
-  **ISPĖJIMAS!** Aštrios ir abrazyvinės valymo priemonės gadina prietaisą. Prietaisą valykite ir likučius pašalinkite, nuvalydami vandeniu ir plovimo skysčiu. Taip pat nuvalykite ir valymo priemonių likučius!
-  Įbrėžimai ar nepašalinamos tamsios dėmės ant stiklo keramikos paviršiaus neturi įtakos prietaiso veikimui.

Nešvarumų ir sunkiai pašalinamų dėmių valymas

- Maistą, kuriame yra cukraus, plastiko, aliuminio folijos likučių, būtina tuoj pat pašalinti; stiklo paviršių geriausia valyti grandykle (su prietaisu nepateikiama). Grandyklę prie stiklo keraminio paviršiaus pridėkite kampu ir pašalinkite likučius, grandyklę stumdami paviršiumi. Prietaisą nušluostykite drėgnu audiniu su trupučiu plaunamojo skysčio. Galiausiai nusauskite prietaisą švariu skudurėliu.
- Kalkių ir vandens dėmes, riebalus ir metalo spalvos dėmes galite pašalinti nuo prietaiso paviršiaus jam atvėsus ir naudodami stiklo keramikai ir nerūdijančiam plienui skirtais valikliais.

Trikčių šalinimas

-  **ISPĖJIMAS!** Žr. saugos skyrius.

Ką daryti, jeigu...

Gedimas	Galima priežastis	Atitaisymo būdas
Prietaiso nepavyksta įjungti arba jis neveikia.	Prietaisas neprijungtas arba netinkamai prijungtas prie elektros tinklo.	Patikrinkite, ar prietaisas tinkamai prijungtas prie elektros tinklo. Pasikvieskite įgaliotąjį įrengimo meistrą ir užtikrinkite tinkamą įrengimą.
	Nuo prietaiso įjungimo praėjo daugiau kaip 10 sekundžių.	Vėl įjunkite prietaisą.
	Veikia vaikų saugos įtaisas arba užraktas  .	Išjunkite vaikų saugos įtaisą (žr. skyrių „Vaikų saugos įtaisas“ arba „Užraktas“).
	Vienu metu paliesti keli simboliai.	Lieskite tik vieną simbolį.
Girdimas garso signalas, prietaisas išsijungia.	Vienas ar daugiau simbolių buvo uždegti ilgiau nei 10 sekundžių.	Atidenkite simbolius.
Likusio karščio indikatorius nieko nerodo.	Kaitvietė veikė tik trumpai, todėl nespėjo įkaisti.	Jeigu kaitvietė turėtų būti karšta, kreipkitės į garantinio techninio aptarnavimo tarnybą.
Paspaudus skydelio simbolius, nėra signalo.	Signalai yra išjungti.	Įjunkite signalus. Skaitykite skyrių „OffSound Control“.
Laikmačio ekrane rodomas simbolis  ir skaičius.	Elektroninio komponento klaida.	Kelioms minutėms išjunkite prietaisą iš maitinimo tinklo. Išimkite saugiklį, palaukite vieną minutę ir vėl jį įdėkite. Jeigu problema kartojasi, pasikvieskite įgaliotąjį įrengimo meistrą ir užtikrinkite tinkamą įrengimą.

Gedimas	Galima priežastis	Atitaisymo būdas
Laikmačio ekrane užsidega  .	Trūksta antros maitinimo fazės.	Patikrinkite, ar prietaisas tinkamai prijungtas prie elektros tinklo. Išimkite saugiklį, palaukite vieną minutę ir vėl jį įdėkite. Jeigu problema kartojasi, pasikvieskite įgaliotąjį įrengimo meistrą ir užtikrinkite tinkamą įrengimą.

Jeigu yra klaida, iš pradžių pabandykite problemas sprendimą rasti patys. Jeigu patys negalite rasti problemos sprendimo, kreipkitės į IKEA parduotuvės klientų aptarnavimo centrą. IKEA paskirtų kontaktų visą sąrašą galite rasti šio vadovo gale.

 Jeigu netaisyklingai naudojotės prietaisu arba jeigu prietaisą įrengė ne įgaliotasis inžinierius, už klientų techninės priežiūros specialisto ar prekybos atstovo apsilankymą gali tekti sumokėti, net jeigu garantinis laikotarpis nesibaigė.

Įrengimas

 **ISPĖJIMAS!** Žr. saugos skyrius.

Bendra informacija

 Įrengimo proceso metu privaloma laikytis jūsų šalyje galiojančių įstatymų, potvarkių, taisyklių ir normų (elektros saugos taisyklių bei reikalavimų, tinkamos utilizacijos pagal atitinkamus reglamentus ir pan.)!

Svarbu!

- Minimalius atstumus iki kitų prietaisų ar spintelių bei papildomos informacijos apie įrengimą rasite surinkimo instrukcijoje.
- Jeigu po kaitlente orkaitė neįrengta, 20 mm atstumu nuo kaitlentės apačios įdėkite skiriamąją plokštę.
- Tarp prietaiso ir stalviršio netepkite silikoninio sandariklio.

Elektros prijungimas

 **ISPĖJIMAS!** Žr. saugos skyrius.

 **ISPĖJIMAS!** Visus elektros prijungimus privalo atlikti įgaliotasis montuotojas.

Elektros prijungimas

- Prieš prijungdami prietaisą prie elektros tinklo, patikrinkite, ar techninių duomenų plokštelėje nurodyta prietaiso vardinė įtampa atitinka elektros tinklo įtampą. Techninių duomenų plokštelę rasite ant apatinio kaitlentės korpuso.

- Vadovaukitės prijungimo schema (esančia kaitlentės korpuso apačioje).
- Naudokite tik originalias atsargines dalis, parūpintas atsarginių dalių tarnybos.
- Šis prietaisas pristatomas be maitinimo kabelio. Įsigykite tinkamą kabelį specializuotoje parduotuvėje. Vienos ar dviejų fazių prijungimui reikalingas mažiausiai 70 °C temperatūros atsparumo maitinimo kabelis. Kabelis pristatomas su galinėmis movomis. Pagal IEC reikalavimus vienos fazės prijungimui naudokite 3 x 4 mm² maitinimo kabelį, o

- dviejų fazių prijungimui – 4 x 2,5 mm² kabelį. Pirmiausia laikykitės šalyje galiojančių specialių taisyklių.
- Fiksuotoje elektros laidų sistemoje privalo būti įrengtas atjungimo įtaisas.
- Prijungimo darbus ir prijungimo jungtis turite atlikti, kaip parodyta prijungimo schemoje.
- Įžeminimo laidas turi būti prijungtas prie gnybto; jis privalo būti ilgesnis už laidus, kuriais teka elektros srovė.
- Pritvirtinkite prijungimo kabelį kabelio spaustukais ar apkabomis.

Kaitlentės prijungimo schema

Vienos fazės prijungimas 220 V –240 V ~

Dvifazis prijungimas 400 V 2L-1N ~

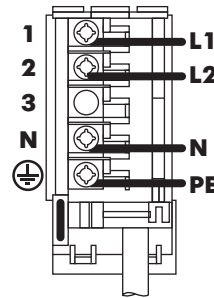
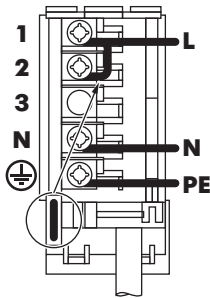

 Tarp varžtų įdėkite tiltelį, kaip parodyta.

Vienfazio maitinimo prijungimas

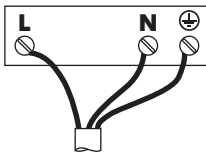

Dvifazio maitinimo prijungimas

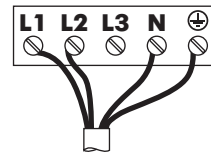

Laidų spalvos:

-  Geltonas / žalias
- N Mėlynas
- L Juodas arba rudas

Laidų spalvos:

-  Geltonas / žalias
- N Mėlynas
- L1 Juodas
- L2 Rudas

i Tvirtai priveržkite gnybtų varžtus!

Kai prijungiate kaitlentę prie maitinimo tinklo, patikrinkite, ar visos kaitvietės yra paruoštos naudoti. Trumpam nustatykite kiekvieną kaitvietę maksimaliu galios lygiu.

Jeigu:







- kaitlentės negalima įjungti;
- įsijungia tik 2 kaitvietės;
- kairėje esančios kaitvietės įsijungia greičiau ir ryškiau, nei esančios dešinėje;

atjunkite kaitlentę nuo elektros tinklo. Patikrinkite, ar kaitlentė tinkamai prijungta prie elektros tinklo. Jeigu problemos kartoja, kreipkitės į savo IKEA parduotuvės klientų aptarnavimo centrą.

i Jeigu ekrane rodomas simbolis , žr. skyrelį „Trikčių šalinimas“.

Techniniai duomenys

Techninių duomenų plokštelė

<p>Made in Germany © Inter IKEA Systems B.V.</p> <p>103.688.23 21552</p> <p>IKEA of Sweden AB SE - 343 81 Almhult</p> <p>IKEA Design and Quality IKEA of Sweden</p>	<p>Model MATMÄSSIG Typ 60 HAD 03 AO 6,5kW</p> <p>PNC 949 594 428 00 S NO 220V-240V AC 50-60 Hz</p> <p>     DGT</p> <p></p>
---	--

Pirmiau esančiame paveikslėlyje pavaizduota prietaiso techninių duomenų plokštelė (be serijos numerio, kuris yra kiekvieno gaminio kitoks); ji yra korpuso apačioje.

Gerbiamas kliente, prašome saugoti papildomą techninių duomenų plokštelę

kartu su naudotojo vadovu. Tuomet mums bus lengviau tiksliai nustatyti Jūsų kaitlentės duomenis tuo atveju, jeigu vėliau prireiktų mūsų pagalbos. Ačiū už pagalbą!

Energijos efektyvumas

Informacija apie gaminį pagal direktyvą EU 66/2014

Modelio žymuo		MATMÄSSIG 103.688.23
Kaitlentės tipas		Įmontuojama kaitlentė
Kaitviečių skaičius		4

Kaitinimo technologija		Spinduliuojamasis šildytuvas
Apvalių kaitviečių skersmuo (Ø)	Kairioji priekinė Kairioji galinė Dešinioji priekinė Dešinioji galinė	21,0 cm 14,5 cm 14,5 cm 18,0 cm
Kaitvietės energijos sąnaudos (EC electric cooking)	Kairioji priekinė Kairioji galinė Dešinioji priekinė Dešinioji galinė	200,1 Wh/kg 188,0 Wh/kg 188,0 Wh/kg 191,6 Wh/kg
Kaitlentės energijos sąnaudos (EC electric hob)		191,9 Wh/kg

EN 60350-2 - Buitiniai elektriniai virimo ir kepimo prietaisai. 2 dalis. Kaitvietės. Eksploatacinių charakteristikų matavimo metodai

Energijos taupymas

Jeigu laikysitės toliau pateiktų patarimų, kasdien gamindami galėsite sutaupyti energijos.

- Kai šildote vandenį, naudokite jo tik tiek, kiek reikia.

- Jeigu įmanoma, prikaistuvius uždenkite dangčiais.
- Uždėkite prikaistuvį, prieš įjungdami kaitvietę.
- Prikaistuvio dugnas turi būti tokio paties skersmens kaip ir kaitvietė.
- Mažesnius prikaistuvius dėkite ant mažesnių kaitviečių.
- Uždėkite prikaistuvį tiesiai ant kaitvietės vidurio.
- Maistui pašildyti arba išlydyti naudokite likusį karštį.

APLINKOS APSAUGA

Atiduokite perdirbti medžiagas, pažymėtas šiuo ženklu . Išmeskite pakuotę į atitinkamą atliekų surinkimo konteinerį, kad ji būtų perdirbta. Padėkite saugoti aplinką bei žmonių sveikatą ir surinkti bei perdirbti elektros ir elektronikos prietaisų atliekas.

Neišmeskite šiuo ženklu  pažymėtų

prietaisų kartu su kitomis buitinėmis atliekomis. Atiduokite šį gaminį į vietos atliekų surinkimo punktą arba susisiekiate su vietnos savivaldybe dėl papildomos informacijos.

„IKEA“ GARANTIJA

Kiek laiko galioja „IKEA“ garantija?

Ši garantija galioja penkis (5) metus nuo tos dienos, kai įsigyjate prietaisą iš „IKEA“.

nebent prietaisas būtų pavadintas „LAGAN“ – tokiu atveju jam taikoma dviejų (2) metų garantija. Originalų gaminio pirkimo čekį būtina išsaugoti kaip pirkimo įrodymą. Jeigu prireiktų atlikti remonto darbus pagal garantiją, prietaiso garantinis laikotarpis nepratęsimas.

Kuriems prietaisams penkių (5) metų „IKEA“ garantija netaikoma?

Prietaisų „LAGAN“ asortimentui ir visiems prietaisams, įsigytiems iš „IKEA“ iki 2007 m. rugpjūčio 1 d.

Kas atliks techninį aptarnavimą?

Techninį aptarnavimą atliks arba pats „IKEA“ techninio aptarnavimo paslaugų teikėjas, arba įgaliotųjų techninio aptarnavimo partnerių tinklas.

Kam galioja ši garantija?

Ši garantija galioja prietaiso gedimams, atsiradusiems dėl konstrukcijos arba medžiagų defektų; garantija įsigalioja nuo gaminio pirkimo iš „IKEA“ datos. Ši garantija galioja tik tuo atveju, jeigu gaminiai naudojami namų ūkyje. Išimtyms išdėstytos skyriuje „Kam negalioja ši garantija?“. Garantinio laikotarpio metu bus padengiamos išlaidos už gedimo pataisymą, pavyzdžiui, remontą, dalis, darbą ir kelionės išlaidas, su sąlyga, kad prietaisas bus prieinamas remontui be ypatingų išlaidų. Šiomis sąlygomis galioja ES direktyvos (Nr. 99/44/EG) ir atitinkami vietos reglamentai. Pakeistos sugedę dalys tampa „IKEA“ nuosavybe.

Ką „IKEA“ darys, kad išspręstų problemą?

Paskirtasis „IKEA“ techninio aptarnavimo paslaugų teikėjas patikrins gaminį ir savo paties nuožiūra nuspręs, ar jam galioja ši garantija. Jeigu „IKEA“ techninio aptarnavimo paslaugų teikėjas

nusprendžia, kad garantija galioja, jis, vadovaudamasis savo techninio aptarnavimo paslaugų teikimo procedūra, pats, savo nuožiūra, sugedusį gaminį arba pataiso, arba pakeičia jį tokiu pačiu ar panašiu gaminiu.

Kam ši garantija netaikoma?

- Esant įprastam nusidėvėjimui.
- Tyčinės žalos arba žalos dėl neatsargumo atveju; žalai, kurios priežastys – nesivadovavimas naudojimo instrukcija, netinkamas montavimas arba prijungimas prie netinkamos įtampos elektros lizdo; žalai, kurios priežastys – cheminė arba elektrocheminė reakcija, rūdys, korozija arba vandens padarytai žalai, įskaitant, bet neapsiribojant žala dėl per didelio kalkių kiekio vandentiekyje; žalai dėl anomalių aplinkos sąlygų.
- Sunaudojamoms keičiamosioms dalims, įskaitant maitinimo elementus ir lemputes.
- Nefunkcinėms ir dekoratyvinėms dalims, kurios neturi įtakos įprastam prietaiso naudojimui, įskaitant bet kokius įbrėžimus ir galimą spalvų pasikeitimą.
- Netyčinei žalai, padarytai pašaliniais daiktais arba medžiagomis, valant arba atkemsant filtrus, kanalizacijos sistemas arba skalbimo/plovimo priemonių stalčius.
- Žalai, padarytai šioms dalims: keraminiam stiklui, priedams, indų ir stalo reikmenų krepšiams, vandens tiekimo ir kanalizacijos vamzdžiams, lemputėms ir lempučių gaubtams, ekranams, rankenėlėms, aptaisams ir aptaisų dalims (nebent galima būtų įrodyti, kad tokią žalą sukėlė gamybos defektai).
- Tais atvejais, kai meistro apsilankymo metu gedimo rasti nepavyko.
- Tais atvejais, kai remontą atliko ne įgaliotieji techninio aptarnavimo paslaugų teikėjai ir (arba) ne partneris, sudaręs sutartį su įgaliotąja techninio

aptarnavimo tarnyba, arba tuo atveju, jeigu buvo naudotos ne originalios dalys.

- Remonto darbams atlikus netinkamą montavimą arba sumontavus ne pagal specifikaciją.
- Naudojus prietaisą ne namų ūkio aplinkoje, t. y. naudojus profesionaliems darbams.
- Žalai, padarytai pervežant. Jeigu klientas veža gaminį į savo namus arba kitu adresu, „IKEA“ nėra atsakinga už žalą, kuri gali kilti transportavimo metu. Visgi, jeigu gaminį kliento pristatymo adresu veža „IKEA“, tuomet už šio pristatymo metu gaminiui padarytą žalą atlyginama pagal šią garantiją.
- Išlaidoms už pradinį „IKEA“ prietaiso įrengimą. Visgi jeigu prietaisą pagal šios garantijos sąlygas taiso arba keičia „IKEA“ techninio aptarnavimo paslaugų teikėjas arba jo įgaliotasis techninio aptarnavimo paslaugų teikimo partneris, techninio aptarnavimo paslaugų teikėjas arba jo įgaliotasis techninio aptarnavimo paslaugų teikimo partneris iš naujo įrengia prietaisą arba, jeigu reikia, įrengia pakeistą naują prietaisą.

Šis apribojimas negalioja nepriekaištingam darbui, atliktam kvalifikuoto specialisto, naudojusio savo originalias dalis, siekusio, kad prietaisas atitiktų kitos ES šalies techninių saugos specifikacijų reikalavimus.

Šalies įstatymų galiojimas

„IKEA“ garantija suteikia jums ypatingų juridinių teisių, kurios apima arba viršija vietos reikalavimus. Visgi šios sąlygos jokiais būdais neapriboja vartotojų teisių, išdėstytų nacionalinės teisės aktuose.

Galiojimo vieta

Prietaisams, įsigytiems vienoje ES šalyje ir pervežtoms į kitą ES šalį, paslaugos teikiamos pagal įprastą, toje kitoje šalyje galiojančias garantines sąlygas. Įsipareigojimas teikti paslaugas pagal

garantiją vykdomas tik tuo atveju, jeigu prietaisas atitinka ir yra įrengtas pagal:

- technines šalis, kurioje pateikiama garantinė pretenzija, specifikacijos;
- montavimo instrukciją ir vartotojo vadove pateiktą saugos informaciją.

Pogarantinis „IKEA“ prietaisų techninis aptarnavimas:

Nesivaržydami kreipkitės į „IKEA“ pogarantinio techninio aptarnavimo tarnybą, norėdami:

1. pateikti techninio aptarnavimo užklausą pagal šią garantiją;
2. prašyti paaiškinti, kaip įmontuoti „IKEA“ prietaisą numatytuose „IKEA“ virtuvės balduose. Tarnyba neteiks paaiškinimų, susijusių su:
 - bendruoju „IKEA“ virtuvės baldų montavimu;
 - prijungimu prie elektros tinklo (jeigu gaminys pateikiamas be elektros kištuko ir maitinimo kabelio), vandentiekio ir dujotiekio, nes šiuos darbus privalo atlikti įgaliotasis techninio aptarnavimo specialistas.
3. prašyti paaiškinti „IKEA“ prietaiso vartotojo vadovo turinį ir jo technines savybes.

Norėdami, kad mes užtikrintume jums geriausią pagalbą, prieš kreipdamiesi į mus, atidžiai perskaitykite montavimo instrukciją ir (arba) šios informacinės knygelės vartotojo vadovo skyrių.

Kaip susisiekti su mumis, jeigu jums reikia mūsų techninio aptarnavimo paslaugos?



Visą „IKEA“ paskirtųjų kontaktų ir atitinkamų tarptautinių telefonų numerių sąrašą rasite paskutiniame šio vartotojo vadovo puslapyje.

i Norint, kad paslaugos būtų teikiamos greičiau, rekomenduojame skambinti specialiais, šio vartotojo vadovo pabaigoje nurodytais telefonų numeriais. Prireikus pagalbos, visada skambinkite numeriais, kurių sąrašas pateiktas konkretaus prietaiso informacinės knygelės pabaigoje. Prieš skambindami mums, būtinai turėkite po ranka prietaiso „IKEA“ prekės numerį (8 skaitmenų kodą), kurio jums prireiks, norint gauti pagalbos.

i **IŠSAUGOKITE PIRKIMO ČEKĮ!**
Tai jūsų pirkimo įrodymas, kurio reikia, norint, kad galiotų ši garantija. Atkreipkite dėmesį, kad perkant prietaisus, čekyje taip pat būna įrašytas kiekvienos „IKEA“ prekės pavadinimas ir numeris (8 skaitmenų kodas).

Reikia papildomos pagalbos?

Jeigu turėtumėte kokių nors papildomų klausimų, nesusijusių su pogarantiniu prietaisų aptarnavimu, skambinkite mūsų artimiausios „IKEA“ parduotuvės pagalbos telefono linija. Prieš kreipiantis į mus, rekomenduojame atidžiai perskaityti prietaiso dokumentaciją.

Country	Phone number	Call Fee	Opening time
België	070 246016	Binnenlandse gesprekskosten	8 tot 20 Weekdagen
Belgique		Tarif des appels nationaux	8 à 20. En semaine
България	00359888164080 0035924274080	Такса за повикване от страната	От 9 до 18 ч в работни дни
Česká republika	246 019721	Cena za místní hovor	8 až 20 v pracovních dnech
Danmark	70 15 09 09	Landstakst	man. - fre. 09.00 - 20.00 lør. - søn. 09.00 - 18.00
Deutschland	+49 1806 33 45 32*	* 0,20 €/Verbindung aus dem Festnetz max. 0,60 €/Verbindung aus dem Mobilfunknetz	Werktags von 8.00 bis 20.00
Ελλάδα	211 176 8276	Υπεραστική κλήση	8 έως 20 κατά τις εργάσιμες ημέρες
España	91 1875537	Tarifa de llamadas nacionales	De 8 a 20 en días laborables
France	0170 36 02 05	Tarif des appels nationaux	9 à 21. En semaine
Hrvatska	00385 1 6323 339	Trošak poziva 27 lipa po minuti	radnim danom od ponedjeljka do petka od 08:00 do 16:00
Ireland	0 14845915	National call rate	8 till 20 Weekdays
Ísland	5880503	Innanlandsgjald fyrir síma	9 til 18. Virka daga
Italia	02 00620818	Tariffa applicata alle chiamate nazionali	dalle 8 alle 20 nei giorni feriali
Κυπρος	22 030 529	Υπεραστική κλήση	8 έως 20 κατά τις εργάσιμες ημέρες
Lietuva	5 230 06 99	Nacionalinių pokalbių tarifai	Pr. - Ketv.: 8:00 - 12:00, 12:45 - 17:00 Pntk.: 8:00 - 12:00, 12:45 - 15:45
Magyarország	061 998 0549	Belföldi díjszabás	Hétköznap 8 és 10 óra között
Nederland	0900 235 45 32 en/of 0900 BEL IKEA	15 cent/min., starttarief 4,54 cent en gebruikelijke belkosten	ma - vr 08.00 - 20.00, zat 09.00 - 20.00 (zondag gesloten)
Norge	815 22052	Takst innland	8 til 20 ukedager
Österreich	0810 300486	max. 10 Cent/min.	Mo - Fr 8.00 - 20.00 Uhr
Polska	801 400 711	Stawka wg taryfy krajowej	Od 8 do 20 w dni robocze
Portugal	211557985	Chamada Nacional	9 às 21. Dias de Semana *excepto feriados
România	021 211 08 88	Tarif apel național	8 - 20 în zilele lucrătoare
Россия	8 495 6662929	Действующие телефонные тарифы	с 8 до 20 по рабочим дням Время московское
Schweiz	031 5500 324	Tarif für Anrufe im Bundesgebiet	8 bis 20 Werktage
Suisse		Tarif des appels nationaux	8 à 20. En semaine
Svizzera		Tariffa applicata alle chiamate nazionali	dalle 8 alle 20 nei giorni feriali
Slovensko	(02) 3300 2554	Cena vnitroštátneho hovoru	8 až 20 v pracovných dňoch
Suomi	030 6005203	Lankapuhelinverkosta 0,0835 €/puhelu + 0,032 €/min Matkapuhelinverkosta 0,192 €/min	arkipäivisin 8.00 - 20.00
Sverige	0775 700 500	lokalsamtal (lokal taxa)	mån-fre 8.30 - 20.00 lör-sön 9.30 - 18.00
Türkiye	212 244 0769	Ulusal arama ücreti	Hafta içi saat 09:00'dan 18:00'a kadar
Україна	044 586 2078	Міжміські дзвінки платні	9 - 21 В робочі дні
United Kingdom	020 3347 0044	National call rate	9 till 21. Weekdays
Србија	+381 11 7 555 444 (ако позивате изван Србије) 011 7 555 444 (ако позивате из Србије)	Цена позива у националном саобраћају	Понедељак – субота: 09 – 20 Недеља: 09 – 18
Eesti, Latvija, Slovenija		www.ikea.com	

