

GR

NL

MATMÄSSIG



Design and Quality
IKEA of Sweden



ΕΛΛΗΝΙΚΑ

Ανατρέξτε στην τελευταία σελίδα του παρόντος εγχειριδίου για τον πλήρη κατάλογο των διορισμένων Παρόχων Τεχνικής Υποστήριξης της IKEA και για σχετικούς εθνικούς αριθμούς τηλεφώνου.



NEDERLANDS

Op de laatste pagina van deze handleiding vindt u de volledige lijst van door IKEA erkende servicebedrijven voor aftersales met de bijbehorende nationale telefoonnummers.

ΕΛΛΗΝΙΚΑ	4
NEDERLANDS	24

Περιεχόμενα

Πληροφορίες για την ασφάλεια	4	Εγκατάσταση	16
Οδηγίες για την ασφάλεια	6	Ηλεκτρική σύνδεση	17
Περιγραφή προϊόντος	9	Τεχνικά χαρακτηριστικά	19
Καθημερινή χρήση	10	Ενεργειακή απόδοση	19
Υποδείξεις και συμβουλές	13	ΠΕΡΙΒΑΛΛΟΝΤΙΚΑ ΘΕΜΑΤΑ	20
Φροντίδα και καθάρισμα	14	ΕΓΓΥΗΣΗ ΙΚΕΑ	20
Αντιμετώπιση προβλημάτων	14		

Υπόκειται σε αλλαγές χωρίς προειδοποίηση.

⚠ Πληροφορίες για την ασφάλεια

Πριν από την εγκατάσταση και τη χρήση της συσκευής, διαβάστε προσεκτικά τις παρεχόμενες οδηγίες. Ο κατασκευαστής δεν ευθύνεται αν προκληθεί τραυματισμός ή ζημιά από λανθασμένη εγκατάσταση και χρήση. Να φυλάσσετε πάντα αυτές τις οδηγίες μαζί με τη συσκευή για μελλοντική αναφορά.

Ασφάλεια παιδιών και ευπαθών ατόμων

- Η συσκευή αυτή μπορεί να χρησιμοποιηθεί από παιδιά ηλικίας 8 ετών και άνω και από άτομα με μειωμένες σωματικές, αισθητηριακές ή πνευματικές δυνατότητες ή έλλειψη εμπειρίας και γνώσης, εάν επιβλέπονται ή έχουν λάβει οδηγίες σχετικά με τη χρήση της συσκευής με ασφαλή τρόπο και κατανοούν τους κινδύνους που ενέχονται.
- Μην αφήνετε τα παιδιά να παίζουν με τη συσκευή.
- Φυλάσσετε όλα τα υλικά συσκευασίας μακριά από τα παιδιά και απορρίψτε τα κατάλληλα.
- Κρατάτε τα παιδιά και τα κατοικίδια ζώα μακριά από τη συσκευή όταν λειτουργεί ή όταν ψύχεται. Τα προσβάσιμα μέρη είναι πολύ ζεστά.
- Εάν η συσκευή διαθέτει διάταξη ασφαλείας για παιδιά, θα πρέπει να είναι ενεργοποιημένη.

- Τα παιδιά δεν πρέπει να εκτελούν τον καθαρισμό και τη συντήρηση που εκτελεί ο χρήστης στη συσκευή χωρίς επίβλεψη.
- Παιδιά ηλικίας 3 ετών ή μικρότερα πρέπει να κρατούνται συνεχώς μακριά από τη συσκευή όταν αυτή βρίσκεται σε λειτουργία.

Γενικές πληροφορίες για την ασφάλεια

- **ΠΡΟΕΙΔΟΠΟΙΗΣΗ:** Η συσκευή και τα προσβάσιμα μέρη της μπορεί να υπερθερμανθούν κατά τη διάρκεια της χρήσης. Χρειάζεται προσοχή για να μην αγγίζετε τις αντιστάσεις. Παιδιά ηλικίας μικρότερης των 8 ετών πρέπει να παραμένουν μακριά, εκτός αν επιβλέπονται συνεχώς.
- Μη χρησιμοποιείτε τη συσκευή με εξωτερικό χρονοδιακόπτη ή με ξεχωριστό σύστημα τηλεχειρισμού.
- **ΠΡΟΕΙΔΟΠΟΙΗΣΗ:** Το μαγείρεμα με λίπος ή λάδι σε εστία χωρίς επίβλεψη είναι επικίνδυνο και ενδέχεται να προκαλέσει πυρκαγιά.
- **ΠΟΤΕ** μην επιχειρήσετε να σβήσετε τη φωτιά με νερό, αλλά σβήστε τη συσκευή και καλύψτε τη φλόγα, π.χ. με ένα καπάκι ή με πυρίμαχη κουβέρτα.
- **ΠΡΟΣΟΧΗ:** Η διαδικασία μαγειρέματος πρέπει να επιβλέπεται. Μια σύντομη διαδικασία μαγειρέματος πρέπει να επιβλέπεται συνεχώς.
- **ΠΡΟΕΙΔΟΠΟΙΗΣΗ:** Κίνδυνος πυρκαγιάς: Μην φυλάσσετε αντικείμενα επάνω στις επιφάνειες μαγειρέματος.
- Μην τοποθετείτε πάνω στη θερμή επιφάνεια των εστιών μεταλλικά αντικείμενα όπως μαχαίρια, πιρούνια, κουτάλια και καπάκια γιατί μπορεί να θερμανθούν.
- Μη χρησιμοποιείτε ατμοκαθαριστή για τον καθαρισμό της συσκευής.
- Εάν υπάρχουν ρωγμές στην υαλοκεραμική / γυάλινη επιφάνεια, απενεργοποιήστε τη συσκευή για να αποφύγετε πιθανή ηλεκτροπληξία.

- Εάν το καλώδιο τροφοδοσίας έχει υποστεί φθορές, θα πρέπει να αντικατασταθεί από τον κατασκευαστή, το Εξουσιοδοτημένο Κέντρο Σέρβις ή ένα κατάλληλα καταρτισμένο άτομο, ώστε να αποφευχθούν οι κίνδυνοι.
- **ΠΡΟΕΙΔΟΠΟΙΗΣΗ:** Χρησιμοποιείτε μόνο προστατευτικά εστιών του κατασκευαστή της συσκευής μαγειρέματος ή που υποδεικνύονται από τον κατασκευαστή της συσκευής στις οδηγίες χρήσης ως κατάλληλα ή προστατευτικά εστιών που είναι ενσωματωμένα στη συσκευή. Η χρήση ακατάλληλων προστατευτικών μπορεί να προκαλέσει ατυχήματα.

Οδηγίες για την ασφάλεια

Εγκατάσταση



ΠΡΟΕΙΔΟΠΟΙΗΣΗ! Η συσκευή πρέπει να εγκατασταθεί από επαγγελματία τεχνικό εγκατάστασης.

- Αφαιρέστε όλα τα υλικά της συσκευασίας.
- Εάν η συσκευή έχει υποστεί ζημιά, μην προβείτε σε εγκατάσταση ή χρήση της.
- Ακολουθείτε τις οδηγίες εγκατάστασης που παρέχονται με τη συσκευή.
- Τηρείτε την ελάχιστη απόσταση από τις άλλες συσκευές και μονάδες.
- Πάντα να προσέχετε όταν μετακινείτε τη συσκευή καθώς είναι βαριά. Να χρησιμοποιείτε πάντα γάντια ασφαλείας και κλειστά παπούτσια.
- Στεγανοποιήστε τις κομμένες επιφάνειες με υλικό στεγανοποίησης, ώστε να αποτραπεί η διόγκωσή τους από την υγρασία.
- Προστατέψτε το κάτω μέρος της συσκευής από ατμούς και υγρασία.
- Μην τοποθετείτε τη συσκευή δίπλα σε πόρτα ή κάτω από παράθυρο. Έτσι, αποτρέπεται η πώση ζεστών μαγειρικών σκευών από τη συσκευή κατά το άνοιγμα της πόρτας ή του παραθύρου.

- Εάν η συσκευή είναι εγκατεστημένη επάνω από συρτάρια, διασφαλίστε ότι ο χώρος ανάμεσα στο κάτω μέρος της συσκευής και το επάνω συρτάρι είναι επαρκής για την κυκλοφορία αέρα.
- Το κάτω μέρος της συσκευής μπορεί να θερμανθεί πολύ. Φροντίστε να τοποθετήσετε ένα άκαυστο διαχωριστικό πλαίσιο κάτω από τη συσκευή για να αποφεύγεται η πρόσβαση στο κάτω μέρος.
Ανατρέξτε στις Οδηγίες Συναρμολόγησης.

Ηλεκτρική Σύνδεση



ΠΡΟΕΙΔΟΠΟΙΗΣΗ! Κίνδυνος πυρκαγιάς και ηλεκτροπληξίας.

- Όλες οι ηλεκτρικές συνδέσεις πρέπει να πραγματοποιούνται από επαγγελματία τεχνικό εγκατάστασης.
- Η συσκευή πρέπει να είναι γειωμένη.
- Πριν από την εκτέλεση οποιασδήποτε εργασίας, βεβαιωθείτε ότι η συσκευή έχει αποσυνδεθεί από την παροχή ρεύματος.
- Βεβαιωθείτε ότι οι παράμετροι στην πινακίδα τεχνικών χαρακτηριστικών είναι συμβατές με τις ονομαστικές τιμές ηλεκτρικού ρεύματος της παροχής ρεύματος.

- Βεβαιωθείτε ότι η συσκευή έχει εγκατασταθεί σωστά. Οι χαλαρές ή λανθασμένες συνδέσεις στο καλώδιο τροφοδοσίας ή το φικ (κατά περίπτωση), μπορούν να οδηγήσουν σε υπερθέρμανση του ακροδέκτη.
- Χρησιμοποιήστε κατάλληλο καλώδιο τροφοδοσίας.
- Μην επιτρέπετε στο καλώδιο τροφοδοσίας να μπερδεύεται.
- Βεβαιωθείτε ότι έχει εγκατασταθεί προστασία από την ηλεκτροπληξία.
- Στερεώστε το καλώδιο με σφιγκτήρα ανακούφισης τάσης.
- Βεβαιωθείτε ότι το καλώδιο τροφοδοσίας ή το φικ (κατά περίπτωση) δεν έρχεται σε επαφή με τη ζεστή συσκευή ή με ζεστά μαγειρικά σκεύη κατά τη σύνδεση της συσκευής στην πρίζα ρεύματος.
- Μη χρησιμοποιείτε πολύπριζα και μπαλαντέζες.
- Προσέχετε να μην προκληθεί ζημιά στο φικ τροφοδοσίας (κατά περίπτωση) ή στο καλώδιο τροφοδοσίας. Επικοινωνήστε με το Εξουσιοδοτημένο Κέντρο Σέρβις μας ή έναν ηλεκτρολόγο για την αλλαγή ενός κατεστραμμένου καλωδίου τροφοδοσίας.
- Η προστασία από ηλεκτροπληξία των υπό τάση ή μονωμένων τμημάτων πρέπει να στερεώνεται με τέτοιο τρόπο, ώστε να μην είναι δυνατή η αφαίρεσή της χωρίς εργαλεία.
- Συνδέστε το φικ τροφοδοσίας στην πρίζα μόνον αφού έχει ολοκληρωθεί η εγκατάσταση. Μετά την εγκατάσταση, βεβαιωθείτε ότι είναι δυνατή η πρόσβαση στο φικ τροφοδοσίας.
- Εάν η πρίζα είναι χαλαρή, μη συνδέετε το φικ τροφοδοσίας.
- Μην τραβάτε το καλώδιο τροφοδοσίας για να αποσυνδέσετε τη συσκευή. Τραβάτε πάντα το φικ τροφοδοσίας.
- Χρησιμοποιείτε μόνο σωστές μονωτικές διατάξεις: ασφαλειοδιακόπτες, ασφάλειες (βιδωτές ασφάλειες αφαιρούμενες από την υποδοχή), διακόπτες διαφυγής ρεύματος και ρελέ.

- Στην ηλεκτρική εγκατάσταση της συσκευής πρέπει να προβλέπεται μονωτική διάταξη που να επιτρέπει την αποσύνδεση της συσκευής από το δίκτυο ρεύματος από όλους τους πόλους. Η μονωτική διάταξη πρέπει να έχει ελάχιστη απόσταση 3 mm μεταξύ των επαφών.

Χρήση



ΠΡΟΕΙΔΟΠΟΙΗΣΗ! Κίνδυνος τραυματισμού, εγκαυμάτων και ηλεκτροπληξίας.

- Αφαιρέστε όλα τα υλικά συσκευασίας, τις ετικέτες και την προστατευτική μεμβράνη (κατά περίπτωση), πριν από την πρώτη χρήση.
- Χρησιμοποιείτε αυτή τη συσκευή σε οικιακό περιβάλλον.
- Μην αλλάζετε τις προδιαγραφές αυτής της συσκευής.
- Βεβαιωθείτε ότι τα ανοίγματα αερισμού δεν είναι φραγμένα.
- Μην αφήνετε τη συσκευή χωρίς επιτήρηση όταν μαγειρεύετε.
- Θέστε τη ζώνη μαγειρέματος εκτός λειτουργίας μετά από κάθε χρήση.
- Μην τοποθετείτε μαχαιροπίρουνα ή καπάκια μαγειρικών σκευών επάνω στις ζώνες μαγειρέματος. Μπορούν να θερμανθούν.
- Μη χρησιμοποιείτε τη συσκευή με βρεγμένα χέρια ή όταν βρίσκεται σε επαφή με νερό.
- Μη χρησιμοποιείτε τη συσκευή ως επιφάνεια εργασίας ή ως επιφάνεια αποθήκευσης αντικειμένων.
- Εάν υπάρξουν ρωγμές στην επιφάνεια της συσκευής, αποσυνδέστε αμέσως τη συσκευή από την παροχή ρεύματος. Αυτό απαιτείται για αποτροπή τυχόν ηλεκτροπληξίας.
- Όταν βάζετε φαγητό σε καυτό λάδι, μπορεί να πιτσιλίσει.



ΠΡΟΕΙΔΟΠΟΙΗΣΗ! Κίνδυνος πυρκαγιάς και έκρηξης

- Τα λίπη και το λάδι απελευθερώνουν εύφλεκτους ατμούς όταν θερμαίνονται. Κρατάτε γυμνές φλόγες ή θερμά αντικείμενα μακριά από λίπη και λάδι όταν τα χρησιμοποιείτε στο μαγείρεμα.
- Οι ατμοί που απελευθερώνει το πολύ καυτό λάδι, μπορούν να προκαλέσουν ακαριαία ανάφλεξη.
- Το χρησιμοποιημένο λάδι που περιέχει υπολείμματα τροφίμων μπορεί να προκαλέσει πυρκαγιά σε χαμηλότερη θερμοκρασία από το λάδι που χρησιμοποιείται για πρώτη φορά.
- Μην τοποθετείτε μέσα, κοντά ή επάνω στη συσκευή εύφλεκτα αντικείμενα ή αντικείμενα εμποτισμένα με εύφλεκτα προϊόντα.

⚠ ΠΡΟΕΙΔΟΠΟΙΗΣΗ! Κίνδυνος πρόκλησης ζημιάς στη συσκευή.

- Μην τοποθετείτε ζεστά μαγειρικά σκεύη επάνω στο χειριστήριο.
- Μην τοποθετείτε το ζεστό κάλυμμα σκεύους στη γυάλινη επιφάνεια των εστίων.
- Μην αφήνετε να στεγνώσει το περιεχόμενο των μαγειρικών σκευών καθώς μαγειρεύετε.
- Προσέχετε να μην πέσουν επάνω στη συσκευή αντικείμενα ή μαγειρικά σκεύη. Η επιφάνεια μπορεί να υποστεί ζημιά.
- Μην ενεργοποιείτε τις ζώνες μαγειρέματος με άδειο μαγειρικό σκεύος ή χωρίς μαγειρικό σκεύος.
- Μην τοποθετείτε αλουμινόχαρτο επάνω στη συσκευή.
- Τα μαγειρικά σκεύη από χυτοσίδηρο, αλουμίνιο ή αυτά με φθαρμένη βάση μπορούν να χαράξουν την γυάλινη /

υαλοκεραμική επιφάνεια. Πρέπει πάντα να ανασκώνετε αυτά τα αντικείμενα όταν απαιτείται η μετακίνησή τους επάνω στην επιφάνεια μαγειρέματος.

- Αυτή η συσκευή προορίζεται μόνο για μαγειρική χρήση. Δεν πρέπει να χρησιμοποιείται για άλλες χρήσεις, όπως για θέρμανση χώρων.

Φροντίδα και καθαρίσμα

- Καθαρίζετε τακτικά τη συσκευή για να αποτραπεί η φθορά του υλικού της επιφάνειας.
- Απενεργοποιήστε τη συσκευή και αφήστε την να κρυώσει πριν την καθαρίσετε.
- Αποσυνδέστε τη συσκευή από την ηλεκτρική παροχή πριν από τη συντήρηση.
- Μην χρησιμοποιείτε ψεκασμό με νερό ή ατμό για το καθαρίσμα της συσκευής.
- Καθαρίστε τη συσκευή με ένα υγρό μαλακό πανί. Χρησιμοποιείτε μόνο ουδέτερα απορρυπαντικά. Μην χρησιμοποιείτε λειαντικά προϊόντα, σφουγγαράκια που χαράσσουν, διαλύτες ή μεταλλικά αντικείμενα.

Απόρριψη

⚠ ΠΡΟΕΙΔΟΠΟΙΗΣΗ! Κίνδυνος τραυματισμού ή ασφυξίας.

- Επικοινωνήστε με τις δημοτικές αρχές για πληροφορίες σχετικά με τη σωστή απόρριψη της συσκευής.
- Αποσυνδέστε τη συσκευή από την παροχή ρεύματος.
- Κόψτε το καλώδιο τροφοδοσίας κοντά στη συσκευή και απορρίψτε το.

Περιγραφή προϊόντος

Διάταξη επιφάνειας μαγειρέματος

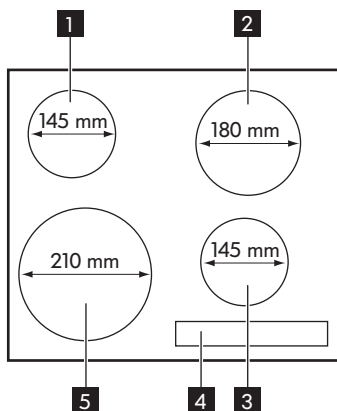

- 1** Μονή ζώνη μαγειρέματος 1.200 W
- 2** Μονή ζώνη μαγειρέματος 1.800 W
- 3** Μονή ζώνη μαγειρέματος 1.200 W
- 4** Πίνακας χειριστηρίων
- 5** Μονή ζώνη μαγειρέματος 2.300 W

Διάταξη χειριστηρίου

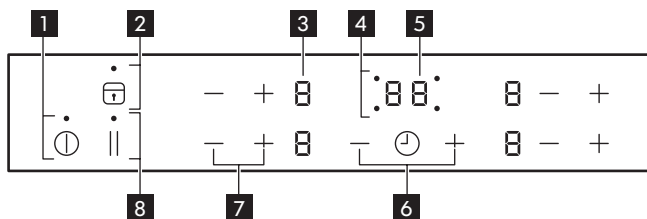

- 1** ⌚ Για ενεργοποίηση και απενεργοποίηση της συσκευής.
- 2** ⌚ Για ενεργοποίηση και απενεργοποίηση της λειτουργίας Κλειδώματος ή της Διάταξης Ασφαλείας για Παιδιά.
- 3** Ένδειξη ρύθμισης ισχύος: **0**, **1** - **9**.
- 4** Ενδείξεις χρονοδιακόπτη για τις ζώνες μαγειρέματος. ⌚
- 5** Ένδειξη χρονοδιακόπτη: **00 - 99** λεπτά.
- 6** + / - Για αύξηση ή μείωση του χρόνου.
- 7** + / - Για αύξηση ή μείωση της ρύθμισης ισχύος.
- 8** || Για ενεργοποίηση της λειτουργίας STOP+GO.

Ενδείξεις ρύθμισης ισχύος

Ένδειξη	Περιγραφή
	Η ζώνη μαγειρέματος είναι απενεργοποιημένη.
	Η ζώνη μαγειρέματος είναι ενεργοποιημένη.
	Η λειτουργία STOP+GO είναι ενεργοποιημένη.
	Υπάρχει δυσλειτουργία. Ανατρέξτε στο κεφάλαιο «Αντιμέτωπιση προβλημάτων».
	Κάποια ζώνη μαγειρέματος είναι ακόμα ζεστή (υπολειπόμενη θερμότητα).
	Η λειτουργία Κλειδώμα / Διάταξη Ασφαλείας για Παιδιά είναι ενεργοποιημένη.
	Η λειτουργία Αυτόματη Απενεργοποίηση είναι ενεργοποιημένη.

Ένδειξη υπολειπόμενης θερμότητας

ΠΡΟΕΙΔΟΠΟΙΗΣΗ! Υπάρχει κίνδυνος εγκαυμάτων από την υπολειπόμενη θερμότητα.

Καθημερινή χρήση

① Ενεργοποίηση και απενεργοποίηση

Αγγίξτε το ① για 1 δευτερόλεπτο για να ενεργοποιήσετε ή να απενεργοποιήσετε τη συσκευή.

Αυτόματη Απενεργοποίηση

Η λειτουργία απενεργοποιεί αυτόματα τη συσκευή, εάν:

- έχουν απενεργοποιηθεί όλες οι ζώνες μαγειρέματος.
- δεν επιλέξετε ρύθμιση ισχύος μετά την ενεργοποίηση της συσκευής.
- καλύψετε κάποιο σύμβολο με κάποιο αντικείμενο (μια κατσαρόλα, ένα πανί, κ.λπ.) για περισσότερο από περίπου 10 δευτερόλεπτα.

- δεν απενεργοποιήσετε μια ζώνη μαγειρέματος μετά από ένα καθορισμένο χρόνο ή αν δεν αλλάξετε τη ρύθμιση ισχύος ή αν παρουσιαστεί υπερθέρμανση (π.χ. όταν τελειώσει το νερό σε μια κατσαρόλα). Ανάβει το σύμβολο . Πριν τη χρησιμοποιήσετε ξανά, θα πρέπει να ρυθμίσετε τη ζώνη μαγειρέματος σε .

Ρύθμιση ισχύος	Αυτόματη απενεργοποίηση μετά από
, -	6 ώρες
-	5 ώρες
	4 ώρες

Ρύθμιση ισχύος	Αυτόματη απενεργοποίηση μετά από
$\boxed{6} - \boxed{9}$	1,5 ώρες

Προσαρμογή της ρύθμισης ισχύος

Αυξήστε τη ρύθμιση ισχύος με το \oplus .

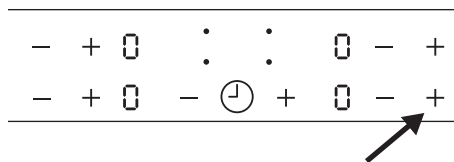

Μειώστε τη ρύθμιση ισχύος με το \ominus .

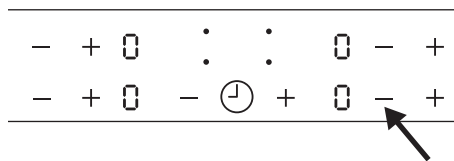

Αγγίξτε ταυτόχρονα τα \oplus και \ominus της αντίστοιχης ζώνης μαγειρέματος για να την απενεργοποιήσετε. Οι ρυθμίσεις θα επανέλθουν στο $\boxed{0}$.

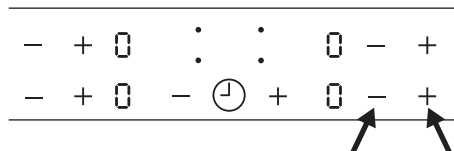

\odot Χρήση του Χρονοδιακόπτη

Αγγίξτε επανειλημμένα το \odot μέχρι η ένδειξη της επιθυμητής ζώνης μαγειρέματος

να αρχίσει να αναβοσβήνει. Για παράδειγμα, για την εμπρός δεξιά ζώνη το

$\cdot 00$

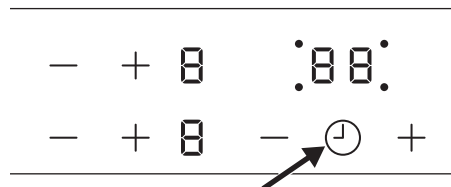

Αγγίξτε το \oplus ή το \ominus του Χρονοδιακόπτη για να ρυθμίσετε τον χρόνο μεταξύ **00** και **99** λεπτών. Όταν η ένδειξη της ζώνης μαγειρέματος αναβοσβήνει πιο αργά, ο Χρονοδιακόπτης εκτελεί αντίστροφη μέτρηση. Επιλέξτε τη ρύθμιση ισχύος.

Όταν έχει επιλεγεί η ρύθμιση ισχύος και έχει ολοκληρωθεί το χρονικό διάστημα, θα ακουστεί ένα ηχητικό σήμα, θα αναβοσβήσει το **00** και η ζώνη μαγειρέματος θα απενεργοποιηθεί.

Αγγίξτε το \odot για να απενεργοποιήσετε τη λειτουργία για την επιλεγμένη ζώνη μαγειρέματος. Η ένδειξη της ζώνης μαγειρέματος αναβοσβήνει πιο γρήγορα.

Αγγίξτε το \ominus και ο χρόνος που απομένει μετράει αντίστροφα μέχρι το **00**. Η ένδειξη της ζώνης μαγειρέματος σβήνει.

Μετρητής λεπτών

Μπορείτε να χρησιμοποιήσετε αυτή τη λειτουργία ως **Μετρητή λεπτών** όταν η συσκευή λειτουργεί και οι ζώνες μαγειρέματος δεν λειτουργούν. Η ένδειξη ρύθμιση ισχύος εμφανίζει το **0**.



Για να ενεργοποιήσετε τη λειτουργία, αγγίξτε το \odot . Αγγίξτε το \oplus ή το \ominus για να ρυθμίσετε το χρόνο.

Όταν ολοκληρωθεί ο χρόνος, ακούγεται ένα ηχητικό σήμα και αναβοσβήνει η ένδειξη **00**. Αγγίξτε το  για να σταματήσετε το σήμα.

-  Η λειτουργία δεν έχει καμία επίδραση στη λειτουργία των ζωνών μαγειρέματος.

STOP+GO



Η λειτουργία ρυθμίζει όλες τις ζώνες μαγειρέματος που είναι ενεργοποιημένες στη χαμηλότερη ρύθμιση ισχύος . Όταν η λειτουργία είναι ενεργοποιημένη, δεν μπορείτε να αλλάξετε τη ρύθμιση ισχύος. Η λειτουργία δεν σταματά τη λειτουργία του Χρονοδιακόπτη.

- Για να ενεργοποιήσετε αυτή τη λειτουργία, αγγίξτε το . Ανάβει το σύμβολο .
- Για να απενεργοποιήσετε αυτή τη λειτουργία, αγγίξτε το . Ενεργοποιείται η ρύθμιση ισχύος που είχατε επιλέξει προηγουμένως.

Κλειδώμα

Όταν λειτουργούν οι ζώνες μαγειρέματος, μπορείτε να κλειδώσετε το χειριστήριο, αλλά όχι να απενεργοποιήσετε τη συσκευή. Αυτό αποτρέπει την ακούσια αλλαγή της ρύθμισης ισχύος.

Επιλέξτε πρώτα τη ρύθμιση ισχύος.

Για να ενεργοποιήσετε αυτή τη λειτουργία, αγγίξτε το . Ανάβει το σύμβολο  για 4 δευτερόλεπτα. Ο Χρονοδιακόπτης παραμένει σε λειτουργία.





Για να απενεργοποιήσετε αυτή τη λειτουργία, αγγίξτε το . Ενεργοποιείται η ρύθμιση ισχύος που είχατε επιλέξει προηγουμένως.

Όταν απενεργοποιείτε τη συσκευή, απενεργοποιείτε και αυτή τη λειτουργία.





Διάταξη Ασφαλείας για Παιδιά

Αυτή η λειτουργία εμποδίζει την ακούσια χρήση της συσκευής.





Για να ενεργοποιήσετε τη Διάταξη Ασφαλείας για Παιδιά

- Ενεργοποιήστε τη συσκευή με το . **Μην ορίσετε ρύθμιση ισχύος.**
- Αγγίξτε το  για 4 δευτερόλεπτα. Ανάβει το σύμβολο .
- Απενεργοποιήστε τη συσκευή με το .

Για να απενεργοποιήσετε τη Διάταξη Ασφαλείας για Παιδιά

- Ενεργοποιήστε τη συσκευή με το . **Μην ορίσετε ρύθμιση ισχύος.** Αγγίξτε το  για 4 δευτερόλεπτα. Ανάβει το σύμβολο .
- Απενεργοποιήστε τη συσκευή με το .

Για να παρακάμψετε τη Διάταξη Ασφαλείας για Παιδιά μόνο για μια περίοδο μαγειρέματος







- Ενεργοποιήστε τη συσκευή με το . Ανάβει το σύμβολο .
- Αγγίξτε το  για 4 δευτερόλεπτα. **Ορίστε τη ρύθμιση ισχύος εντός 10 δευτερολέπτων.** Μπορείτε να λειτουργήσετε τη συσκευή.
- Όταν απενεργοποιήσετε τη συσκευή με το , η Διάταξη Ασφαλείας για Παιδιά λειτουργεί ξανά.

OffSound Control (Απενεργοποίηση και ενεργοποίηση των ήχων)



Αρχικά, οι ήχοι της συσκευής είναι ενεργοποιημένοι.

Ενεργοποίηση και απενεργοποίηση των ήχων:

1. Απενεργοποιήστε τη συσκευή.
2. Αγγίξτε το  για 3 δευτερόλεπτα. Η οθόνη ανάβει και σβήνει.

3. Αγγίξτε το  για 3 δευτερόλεπτα. Η ένδειξη  ή  ανάβει.
4. Αγγίξτε το  του Χρονοδιακόπτη για να επιλέξετε ένα από τα εξής:
-  - ο ήχος είναι απενεργοποιημένος.
 -  - ο ήχος είναι ενεργοποιημένος.

Για να επιβεβαιώσετε την επιλογή σας, περιμένετε μέχρι η συσκευή να απενεργοποιηθεί αυτόματα.

-  Αν πιέσετε κατά λάθος το , εμφανίζεται μια λίστα κωδικών. Αυτό αφορά μόνο το σέρβις. Για έξοδο από αυτό το μενού, αγγίξτε πάλι το  ή περιμένετε μέχρι οι εστίες να απενεργοποιηθούν αυτόματα.

Όταν η λειτουργία είναι ρυθμισμένη σε , ακούτε τον ήχο μόνο όταν:

- αγγίζετε το ,
- ενεργοποιείται ο Μετρητής λεπτών,
- τοποθετήσετε κάτι επάνω στο χειριστήριο.

-  Εάν υπάρχει πρόβλημα με την ηλεκτρική παροχή και η συσκευή απενεργοποιηθεί, δεν διατηρεί τις προηγούμενες ρυθμίσεις.

Υποδείξεις και συμβουλές

Θόρυβοι κατά τη διάρκεια της λειτουργίας

-  Όταν μια ζώνη μαγειρέματος είναι ενεργοποιημένη, ίσως ακούγεται βόμβος για λίγη ώρα. Ο θόρυβος αυτός είναι τυπικό χαρακτηριστικό όλων των υαλοκεραμικών ζωνών μαγειρέματος και δεν επηρεάζει τη λειτουργία ή τη διάρκεια ζωής της συσκευής.

Αποφυγή ζημιών στη συσκευή

- Η υαλοκεραμική επιφάνεια μπορεί να υποστεί ζημιά από την πτώση αντικειμένων ή την πρόσκρουση μαγειρικών σκευών.
- Τα μαγειρικά σκεύη από χυτοσίδηρο, χυτό αλουμίνιο ή αυτά με φθαρμένο πάτο μπορούν να χαράξουν την υαλοκεραμική επιφάνεια όταν μετακινούνται επάνω σε αυτήν.
- Για να αποφύγετε την πρόκληση ζημιών στα μαγειρικά σκεύη και τις υαλοκεραμικές επιφάνειες, φροντίστε να μην εξατμίζονται πλήρως τα υγρά που περιέχουν τα μαγειρικά σκεύη.
- Μη χρησιμοποιείτε τις ζώνες μαγειρέματος με άδεια μαγειρικά σκεύη ή χωρίς μαγειρικά σκεύη.
- Μην καλύπτετε ποτέ ένα τμήμα της συσκευής με αλουμινόχαρτο. Μην τοποθετείτε ποτέ πλαστικά ή άλλα υλικά που μπορεί να λιώσουν μέσα ή πάνω στη συσκευή.

Φροντίδα και καθάρισμα

Γενικές πληροφορίες

⚠ ΠΡΟΕΙΔΟΠΟΙΗΣΗ! Απενεργοποιήστε τη συσκευή και αφήστε την να κρυώσει πριν την καθαρίσετε.

⚠ ΠΡΟΕΙΔΟΠΟΙΗΣΗ! Για λόγους ασφαλείας, μην καθαρίζετε τη συσκευή με συσκευές καθαρισμού με ατμό ή συσκευές καθαρισμού υψηλής πίεσης.

⚠ ΠΡΟΕΙΔΟΠΟΙΗΣΗ! Τα καυστικά και τα ισχυρά καθαριστικά μέσα προκαλούν φθορές στη συσκευή. Καθαρίζετε τη συσκευή και αφαιρείτε τα κατάλοιπα με νερό και κοινό απορρυπαντικό μετά από κάθε χρήση. Αφαιρείτε επίσης τα υπολείμματα από τα καθαριστικά μέσα!

i Οι γρατσουνιές ή οι σκουρόχρωμοι λεκέδες στο υαλοκεραμικό υλικό που δεν μπορούν να απομακρυνθούν δεν επηρεάζουν τη λειτουργία της συσκευής.

Αφαίρεση των υπολειμμάτων και των επίμονων υπολειμμάτων



1. Τα φαγητά που περιέχουν ζάχαρη, τα πλαστικά και τα υπολείμματα αλουμινόχαρτου θα πρέπει να αφαιρούνται αμέσως. Το καλύτερο εργαλείο για τον καθαρισμό της υαλοκεραμικής επιφάνειας είναι μια ξύστρα (δεν περιλαμβάνεται με τη συσκευή). Τοποθετήστε την ξύστρα στην υαλοκεραμική επιφάνεια υπό γωνία και αφαιρέστε τα υπολείμματα μετακινώντας τη λεπίδα πάνω στην επιφάνεια. Σκουπίστε τη συσκευή με ένα βρεγμένο πανί και λίγη ποσότητα υγρού σαπουνιού. Τέλος, σκουπίστε τη συσκευή με ένα καθαρό πανί για να τη στεγνώσετε.
2. Οι λεκέδες από το νερό, τα άλατα και τα λίπη, καθώς και οι μεταλλικές αποχρώσεις θα πρέπει να καθαριστούν αφού έχει κρυώσει η συσκευή με τη χρήση καθαριστικών για υαλοκεραμικές εστίες ή ανοξείδωτα μαγειρικά σκεύη.

Αντιμετώπιση προβλημάτων

⚠ ΠΡΟΕΙΔΟΠΟΙΗΣΗ! Ανατρέξτε στα κεφάλαια σχετικά με την Ασφάλεια.

Τι να κάνετε αν...

Πρόβλημα	Πιθανή αιτία	Αντιμετώπιση
Η συσκευή δεν μπορεί να ενεργοποιηθεί ή δεν λειτουργεί.	Η συσκευή δεν είναι συνδεδεμένη σε ηλεκτρική παροχή ή δεν είναι σωστά συνδεδεμένη.	Ελέγξτε αν η συσκευή είναι σωστά συνδεδεμένη στην ηλεκτρική παροχή. Καλέστε έναν εξουσιοδοτημένο τεχνικό εγκατάστασης για να εξασφαλίστε τη σωστή εγκατάσταση.
	Έχουν περάσει περισσότερα από 10 δευτερόλεπτα από τη στιγμή που ενεργοποιήσατε τη συσκευή.	Ενεργοποιήστε τη συσκευή ξανά.
	Έχει ενεργοποιηθεί η Διάταξη Ασφαλείας για Παιδιά ή η λειτουργία Κλείδωμα  .	Απενεργοποιήστε τη Διάταξη Ασφαλείας για Παιδιά (Ανατρέξτε στην ενότητα «Διάταξη Ασφάλειας για Παιδιά» ή «Κλείδωμα»).
	Έχετε αγγίξει ταυτόχρονα πολλά σύμβολα.	Αγγίζετε μόνο ένα σύμβολο.
Το ηχητικό σήμα ενεργοποιείται, η συσκευή απενεργοποιείται.	Ένα ή περισσότερα σύμβολα είναι καλυμμένα για διάστημα άνω των 10 δευτερολέπτων.	Απομακρύνετε το αντικείμενο από τα σύμβολα.
Η ένδειξη υπολειπόμενης θερμότητας είναι σβηστή.	Η ζώνη μαγειρέματος ενεργοποιήθηκε για σύντομο μόνο χρονικό διάστημα και επομένως δεν είναι ζεστή.	Εάν η ζώνη μαγειρέματος έπρεπε να είναι ζεστή, καλέστε το Κέντρο Σέρβις.
Δεν υπάρχει ηχητικό σήμα όταν αγγίζετε τα σύμβολα του χειριστηρίου αφής.	Τα σήματα είναι απενεργοποιημένα.	Ενεργοποιήστε τα σήματα. Ανατρέξτε στην ενότητα OffSound Control.

Πρόβλημα	Πιθανή αιτία	Αντιμετώπιση
Η ένδειξη χρονοδιακόπτη εμφανίζει το σύμβολο  μαζί με έναν αριθμό.	Σφάλμα ηλεκτρονικού εξαρτήματος.	Αποσυνδέστε για λίγα λεπτά τη συσκευή από την ηλεκτρική παροχή. Αφαιρέστε την ασφάλεια, περιμένετε ένα λεπτό, και τοποθετήστε την πάλι. Αν το πρόβλημα συνεχίζεται, εξασφαλίστε τη σωστή εγκατάσταση καλώντας έναν εξουσιοδοτημένο τεχνικό εγκατάστασης.
Ανάβει το  στην ένδειξη χρονοδιακόπτη.	Η δεύτερη φάση της παροχής ρεύματος λείπει.	Ελέγξτε εάν η συσκευή είναι σωστά συνδεδεμένη στην ηλεκτρική παροχή. Αφαιρέστε την ασφάλεια, περιμένετε για ένα λεπτό, και τοποθετήστε την πάλι. Αν το πρόβλημα συνεχίζεται, εξασφαλίστε τη σωστή εγκατάσταση καλώντας έναν εξουσιοδοτημένο τεχνικό εγκατάστασης.

Εάν υπάρχει κάποιο σφάλμα, προσπαθήστε αρχικά να αποκαταστήσετε μόνοι σας το πρόβλημα. Εάν δεν μπορείτε να αντιμετωπίσετε το πρόβλημα μόνοι σας, επικοινωνήστε με το τηλεφωνικό κέντρο της ΙΚΕΑ. Μπορείτε να βρείτε μια πλήρη λίστα τηλεφωνικών επαφών της ΙΚΕΑ στο τέλος αυτού του εγχειριδίου.

 Σε περίπτωση εσφαλμένης χρήσης της συσκευής ή εκτέλεσης της εγκατάστασης από μη εξουσιοδοτημένο τεχνικό, η επίσκεψη του τεχνικού του Κέντρου Σέρβις ή του αντιπροσώπου χρεώνεται κανονικά ακόμη και κατά τη διάρκεια της περιόδου εγγύησης.

Εγκατάσταση



ΠΡΟΕΙΔΟΠΟΙΗΣΗ! Ανατρέξτε στα κεφάλαια σχετικά με την Ασφάλεια.



Γενικές πληροφορίες

-  Η διαδικασία εγκατάστασης θα πρέπει να τηρεί τους νόμους, τους κανονισμούς, τις οδηγίες και τα πρότυπα (κανόνες και κανονισμούς ηλεκτρικής ασφάλειας, κατάλληλη ανακύκλωση σύμφωνα με τους κανονισμούς, κ.λπ.) που ισχύουν στη χώρα όπου χρησιμοποιείται η συσκευή!

- Για τις ελάχιστες αποστάσεις από τις άλλες συσκευές ή τα τσουλάπια και για περαιτέρω πληροφορίες σχετικά με την εγκατάσταση, ανατρέξτε στις Οδηγίες Συναρμολόγησης.
- Αν δεν υπάρχει φούρνος κάτω από τις εστίες, τοποθετήστε ένα διαχωριστικό πλαίσιο σε ελάχιστη απόσταση 20 mm από το κάτω μέρος των εστιών.
- Μη χρησιμοποιείτε υλικό στεγανοποίησης από σιλικόνη μεταξύ της συσκευής και του πάγκου.

Σημαντικό!

Ηλεκτρική σύνδεση

-  **ΠΡΟΕΙΔΟΠΟΙΗΣΗ!** Ανατρέξτε στα κεφάλαια σχετικά με την Ασφάλεια.
-  **ΠΡΟΕΙΔΟΠΟΙΗΣΗ!** Όλες οι ηλεκτρικές συνδέσεις πρέπει να πραγματοποιούνται από επαγγελματία τεχνικό εγκατάστασης.

Ηλεκτρική σύνδεση

- Πριν από τη σύνδεση, ελέγξτε αν η ονομαστική τάση της συσκευής, η οποία παρέχεται στην πινακίδα τεχνικών χαρακτηριστικών, αντιστοιχεί με τη διαθέσιμη τάση τροφοδοσίας. Η πινακίδα τεχνικών χαρακτηριστικών βρίσκεται στο κάτω περίβλημα των εστιών.
- Ακολουθήστε το διάγραμμα συνδεσμολογίας (βρίσκεται στην κάτω επιφάνεια του περιβλήματος των εστιών).
- Χρησιμοποιείτε μόνο γνήσια ανταλλακτικά που παρέχονται από το τμήμα σέρβις ανταλλακτικών.
- Η συσκευή δεν παρέχεται με καλώδιο τροφοδοσίας. Προμηθευτείτε το κατάλληλο από εξειδικευμένο κατάστημα. Η μονοφασική ή η διφασική σύνδεση απαιτεί καλώδιο τροφοδοσίας ελάχιστης θερμοκρασιακής σταθερότητας 70°C. Το καλώδιο παρέχεται με καλύμματα στις άκρες. Σύμφωνα με τους κανονισμούς IEC, για την μονοφασική σύνδεση χρησιμοποιείτε: καλώδιο τροφοδοσίας 3 x 4mm² και για τη διφασική σύνδεση: καλώδιο τροφοδοσίας 4 x 2,5mm². Σεβαστείτε κατά προτεραιότητα τους εθνικούς κανονισμούς.
- Θα πρέπει να ενσωματώσετε τα μέσα για αποσύνδεση στην σταθερή καλωδίωση.
- Θα πρέπει η σύνδεση και οι σύνδεσμοι να πραγματοποιηθούν όπως απεικονίζεται στο διάγραμμα συνδεσμολογίας.
- Το καλώδιο γείωσης συνδέεται στον ακροδέκτη και πρέπει να έχει μεγαλύτερο μήκος από τα ηλεκτρικά καλώδια.
- Στερεώστε το καλώδιο σύνδεσης με συνδετήρες ή σφιγκτήρες καλωδίου.

Διάγραμμα σύνδεσης εστιών

Σύνδεση μιας φάσης 220 V - 240 V ~

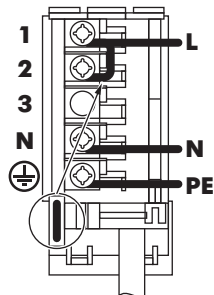

Σύνδεση δύο φάσεων 400 V 2L-1N ~

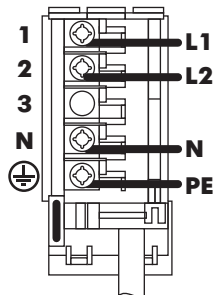

- i** Τοποθετήστε τη γέφυρα ανάμεσα στις βίδες όπως απεικονίζεται.

Σύνδεση παροχής ρεύματος 1 φάσης

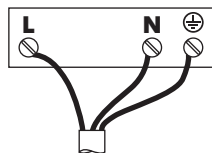

Σύνδεση παροχής ρεύματος 2 φάσεων

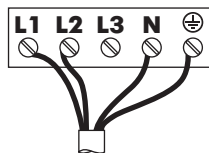

Χρώματα καλωδίωσης:

- Κίτρινο / πράσινο
- N Μπλε
- L Μαύρο ή καφέ

Χρώματα καλωδίωσης:

- Κίτρινο / πράσινο
- N Μπλε
- L1 Μαύρο
- L2 Καφέ

- i** Σφίξτε καλά τις βίδες του ακροδέκτη!

Αφού συνδέσετε τις εστίες στο ρεύμα, ελέγξτε αν όλες οι ζώνες μαγειρέματος είναι έτοιμες προς χρήση. Ορίστε τη ρύθμιση ισχύος για την κάθε ζώνη στο μέγιστο επίπεδο για σύντομο χρονικό διάστημα.

Αν:







- οι εστίες δεν μπορούν να ενεργοποιηθούν
- ανάβουν μόνο 2 ζώνες μαγειρέματος

- οι ζώνες μαγειρέματος στα αριστερά ανάβουν ταχύτερα και πιο έντονα από αυτές στα δεξιά, αποσυνδέστε τις εστίες από την ηλεκτρική παροχή. Ελέγξτε αν οι εστίες είναι σωστά συνδεδεμένες στην ηλεκτρική παροχή. Αν τα προβλήματα παραμένουν, επικοινωνήστε με το τηλεφωνικό κέντρο της IKEA.

- i** Αν εμφανιστεί στην οθόνη το σύμβολο , ανατρέξτε στην ενότητα «Αντιμετώπιση προβλημάτων».

Τεχνικά χαρακτηριστικά

Πινακίδα τεχνικών χαρακτηριστικών

<p>Made in Germany © Inter IKEA Systems B.V.</p> <p>103.688.23</p> <p>21552 IKEA of Sweden AB SE - 343 81 Älmhult</p>	 <p>Design and Quality IKEA of Sweden</p>	<p>Model MATMÄSSIG Typ 60 HAD 03 AO 6,5kW</p> <p>PNC 949 594 428 00 S NO 220V-240V AC 50-60 Hz</p> <p>   </p> <p> 230 V DGT</p>	
--	--	--	---

Η παραπάνω εικόνα είναι η πινακίδα τεχνικών χαρακτηριστικών της συσκευής (χωρίς τον αριθμό σειράς ο οποίος είναι μοναδικός για κάθε προϊόν), η οποία βρίσκεται στο κάτω μέρος του πλαισίου.

Αγαπητέ πελάτη, διατηρήστε την πρόσθετη πινακίδα τεχνικών χαρακτηριστικών μαζί με

το εγχειρίδιο χρήστη. Με τον τρόπο αυτό, θα μπορέσουμε να σας εξυπηρετήσουμε καλύτερα σε περίπτωση που χρειαστείτε βοήθεια στο μέλλον, παρέχοντας τα σωστά στοιχεία των εστιών σας. Σας ευχαριστούμε για τη βοήθειά σας!

Ενεργειακή απόδοση

Πληροφορίες προϊόντος σύμφωνα με τον κανονισμό της ΕΕ EU 66/2014

Αναγνωριστικό μοντέλου		MATMÄSSIG 103.688.23
Τύπος εστιών		Εντοιχιζόμενες εστίες
Πλήθος ζωνών μαγειρέματος		4
Τεχνολογία θέρμανσης		Θέρμανση διά Ακτινοβολίας
Διάμετρος κυκλικών ζωνών μαγειρέματος (Ø)	Εμπρός αριστερά Πίσω αριστερά Εμπρός δεξιά Πίσω δεξιά	21,0 cm 14,5 cm 14,5 cm 18,0 cm
Κατανάλωση ενέργειας ανά ζώνη μαγειρέματος (EC electric cooking)	Εμπρός αριστερά Πίσω αριστερά Εμπρός δεξιά Πίσω δεξιά	200,1 Wh / kg 188,0 Wh / kg 188,0 Wh / kg 191,6 Wh / kg

Κατανάλωση ενέργειας της εστίας (EC electric hob)	191,9 Wh / kg
---	---------------

EN 60350-2 - Οικιακές ηλεκτρικές συσκευές μαγειρέματος - Μέρος 2: Εστίες - Μέθοδοι μέτρησης απόδοσης

Εξοικονόμηση ενέργειας

Μπορείτε να εξοικονομήσετε ενέργεια κατά τη διάρκεια του καθημερινού μαγειρέματος αν ακολουθήσετε τις παρακάτω συμβουλές.

- Όταν ζεσταίνετε νερό, χρησιμοποιείτε μόνο την ποσότητα που χρειάζεστε.
- Εάν είναι δυνατόν, σκεπάζετε πάντα τα μαγειρικά σκεύη με το καπάκι τους.
- Πριν ενεργοποιήσετε τη ζώνη μαγειρέματος, τοποθετήστε επάνω της το μαγειρικό σκεύος.

- Η βάση του μαγειρικού σκεύους πρέπει να έχει την ίδια διάμετρο με τη ζώνη μαγειρέματος.
- Τοποθετείτε τα μικρότερα μαγειρικά σκεύη στις μικρότερες ζώνες μαγειρέματος.
- Τοποθετείτε τα μαγειρικά σκεύη απευθείας στο κέντρο της ζώνης μαγειρέματος.
- Χρησιμοποιήστε την υπολειπόμενη θερμότητα για να διατηρήσετε ζεστό το φαγητό ή να το αφήσετε να χυλώσει.

ΠΕΡΙΒΑΛΛΟΝΤΙΚΑ ΘΕΜΑΤΑ

Ανακυκλώστε τα υλικά που φέρουν το σύμβολο . Τοποθετήστε τα υλικά συσκευασίας σε κατάλληλα δοχεία για ανακύκλωση. Συμβάλετε στην προστασία του περιβάλλοντος και της ανθρώπινης υγείας ανακυκλώνοντας τις άχρηστες ηλεκτρικές και ηλεκτρονικές συσκευές. Μην

απορρίπτετε με τα οικιακά απορρίμματα συσκευές που φέρουν το σύμβολο . Επιστρέψτε το προϊόν στην τοπική σας μονάδα ανακύκλωσης ή επικοινωνήστε με τη δημοτική αρχή.

ΕΓΓΥΗΣΗ ΙΚΕΑ

Για πόσο χρόνο ισχύει η εγγύηση ΙΚΕΑ;

Αυτή η εγγύηση ισχύει για πέντε (5) έτη από την αρχική ημερομηνία αγοράς της συσκευής σας στην ΙΚΕΑ, με εξαίρεση τις συσκευές που ονομάζονται LAGAN όπου ισχύει εγγύηση μόνο δύο (2) ετών. Ως αποδεικτικό αγοράς απαιτείται η αρχική απόδειξη πώλησης. Αν στο πλαίσιο της εγγύησης γίνουν εργασίες επισκευής, δεν παρατείνεται η χρονική διάρκεια της

εγγύησης για τη συσκευή, ούτε για τα νέα εξαρτήματα.

Ποιες συσκευές δεν καλύπτονται με την εγγύηση πέντε (5) ετών της ΙΚΕΑ;

Η σειρά συσκευών με το όνομα LAGAN και όλες οι συσκευές που αγοράστηκαν στην ΙΚΕΑ πριν από την 1η Αυγούστου 2007.

Ποιος θα πραγματοποιήσει την επισκευή;

Ο πάροχος τεχνικής εξυπηρέτησης της IKEA θα μεριμνήσει για την επισκευή μέσω του εξουσιοδοτημένου δικτύου συνεργατών τεχνικής εξυπηρέτησης.

Τι καλύπτεται από αυτή την εγγύηση;

Η εγγύηση καλύπτει προβλήματα της συσκευής, τα οποία έχουν προκληθεί από προβληματική κατασκευή ή αστοχίες υλικών από την ημερομηνία αγοράς από την IKEA. Αυτή η εγγύηση ισχύει μόνο για οικιακή χρήση της συσκευής. Οι εξαιρέσεις προσδιορίζονται στο τμήμα με τον τίτλο “Τι δεν καλύπτεται από αυτήν την εγγύηση;” Κατά τη διάρκεια της εγγύησης, το κόστος για την αποκατάσταση του προβλήματος π.χ. επισκευές, ανταλλακτικά, εργατικά και μεταφορά θα καλύπτονται, με την προϋπόθεση ότι η πρόσβαση στη συσκευή δεν απαιτεί ειδικές δαπάνες και ότι το ελάττωμα σχετίζεται με προβληματική κατασκευή ή αστοχία υλικών που καλύπτονται από την εγγύηση. Υπό αυτές τις προϋποθέσεις εφαρμόζονται οι οδηγίες της ΕΕ (Αρ. 99/44/ΕΚ) και οι αντίστοιχες εθνικές διατάξεις. Τα εξαρτήματα που αντικαθίστανται περιέρχονται στην ιδιοκτησία της IKEA

Τι θα κάνει η IKEA για να διορθώσει το πρόβλημα;

Ο πάροχος τεχνικής εξυπηρέτησης της IKEA θα εξετάσει το προϊόν και θα αποφασίσει, κατά την αποκλειστική διακριτική του ευχέρεια, αν καλύπτεται από την παρούσα εγγύηση. Εφόσον αυτό κριθεί ότι καλύπτεται, ο πάροχος τεχνικής εξυπηρέτησης της IKEA ή ο εξουσιοδοτημένος συνεργάτης τεχνικής εξυπηρέτησης, θα προβεί στη συνέχεια, κατά την αποκλειστική διακριτική του ευχέρεια, είτε στην επισκευή του προβληματικού προϊόντος, είτε στην αντικατάστασή του με άλλο ίδιο ή αντίστοιχο προϊόν.

Τι δεν καλύπτεται από αυτήν την εγγύηση;

- Η φυσιολογική φθορά.
- Η εσκεμμένη ή από αμέλεια φθορά, η βλάβη που προκλήθηκε από τη μη τήρηση των οδηγιών χρήσης, από εσφαλμένη εγκατάσταση ή από σύνδεση σε εσφαλμένη ηλεκτρική τάση, η φθορά που προκαλείται από χημική ή ηλεκτροχημική αντίδραση, η σκουριά, η διάβρωση ή η φθορά από νερό, η οποία περιλαμβάνει ενδεικτικά την υπερβολική σκληρότητα νερού, η φθορά που προκαλείται από μη φυσιολογικές περιβαλλοντικές συνθήκες.
- Τα αναλώσιμα μεταξύ των οποίων οι μπαταρίες και οι λαμπτήρες.
- Τα μη λειτουργικά και τα διακοσμητικά μέρη τα οποία δεν επηρεάζουν την κανονική χρήση της συσκευής, καθώς και οι γρατσουνιές και οι τυχόν χρωματικές διαφορές.
- Η ακούσια φθορά που προκαλείται από ξένα αντικείμενα ή ουσίες και ο καθαρισμός ή η απόφραξη των φίλτρων, των συστημάτων αποστράγγισης ή των θηκών σαπουνιού.
- Η φθορά στα παρακάτω μέρη: υαλοκεραμική επιφάνεια, βοηθητικά εξαρτήματα, καλάθια για μαχαροπίρουνα και πιατικά, σωλήνες παροχής και αποστράγγισης, στοιχεία στεγανοποίησης, λαμπτήρες και καλύμματα λαμπτήρων, οθόνες, διακόπτες, κελύφη και τμήματα κελυφών. Από αυτές τις φθορές εξαιρούνται όσες αποδεικνύεται ότι έχουν προκληθεί από σφάλματα της παραγωγής.
- Οι περιπτώσεις όπου δε διαπιστώθηκε πρόβλημα κατά την επίσκεψη τεχνικού.
- Οι επισκευές που δεν πραγματοποιούνται από τους διορισμένους μας παρόχους τεχνικής εξυπηρέτησης και/ή εξουσιοδοτημένο συνεργάτη τεχνικής εξυπηρέτησης ή στις οποίες δεν χρησιμοποιήθηκαν γνήσια ανταλλακτικά.
- Οι επισκευές που προκαλούνται από εγκατάσταση που είναι προβληματική ή δεν τηρεί τις προδιαγραφές.

- Η χρήση της συσκευής σε μη οικιακό περιβάλλον δηλ. η επαγγελματική χρήση
- Ζημιές λόγω μεταφοράς. Εάν ένας πελάτης μεταφέρει το προϊόν στο σπίτι του ή σε άλλη διεύθυνση, η ΙΚΕΑ δεν είναι υπεύθυνη για τυχόν ζημιές που θα προκληθούν κατά τη μεταφορά. Ωστόσο, εάν η ΙΚΕΑ μεταφέρει το προϊόν στη διεύθυνση παράδοσης του πελάτη, τότε τυχόν ζημιές που θα προκληθούν στο προϊόν κατά τη μεταφορά καλύπτονται από την παρούσα εγγύηση.
- Κόστος αρχικής εγκατάστασης της συσκευής ΙΚΕΑ. Ωστόσο, εάν ο παροχέας υπηρεσιών επισκευής της ΙΚΕΑ ή ο εξουσιοδοτημένος συνεργάτης υπηρεσιών επισκευής επισκευάσει ή αντικαταστήσει τη συσκευή βάσει των όρων της παρούσας εγγύησης, ο παροχέας υπηρεσιών επισκευής ή ο εξουσιοδοτημένος συνεργάτης υπηρεσιών επισκευής θα εγκαταστήσει ξανά την επισκευασμένη συσκευή ή θα εγκαταστήσει τη συσκευή αντικατάστασης, εάν απαιτείται.

Αυτός ο περιορισμός δεν ισχύει σε περίπτωση εργασιών, χωρίς τεχνικό πρόβλημα, από εξουσιοδοτημένο ειδικό, ο οποίος χρησιμοποιεί δικά μας γνήσια ανταλλακτικά για να προσαρμόσει τη συσκευή στις τεχνικές προδιαγραφές ασφάλειας άλλης χώρας της ΕΕ.

Πώς ισχύει η εθνική νομοθεσία

Η εγγύηση της ΙΚΕΑ σας παραχωρεί ιδιαίτερα νομικά δικαιώματα, τα οποία καλύπτουν ή υπερκαλύπτουν όλες τις εθνικές νομικές απαιτήσεις που ενδεχομένως να διαφοροποιούνται από χώρα σε χώρα.

Πεδίο ισχύος

Για συσκευές που αγοράστηκαν σε μία χώρα της ΕΕ και μεταφέρθηκαν σε άλλη χώρα της ΕΕ, οι υπηρεσίες θα παρέχονται στο πλαίσιο των όρων εγγύησης που ισχύουν στη νέα χώρα. Η υποχρέωση για

εκτέλεση υπηρεσιών στο πλαίσιο της εγγύησης υφίσταται μόνο εφόσον:

- η συσκευή τηρεί και έχει εγκατασταθεί σύμφωνα με τις τεχνικές προδιαγραφές της χώρας στην οποία υποβάλλεται η αξίωση εγγύησης,
- η συσκευή τηρεί και έχει εγκατασταθεί σύμφωνα με τις Οδηγίες Συναρμολόγησης και τις Πληροφορίες Ασφαλείας του Εγχειριδίου Χρήστη.

Αποκλειστική υπηρεσία εξυπηρέτησης μετά την πώληση για συσκευές ΙΚΕΑ:

Μη διστάσετε να επικοινωνήσετε με την υπηρεσία εξυπηρέτησης μετά την πώληση της ΙΚΕΑ για:

1. να υποβάλλετε αξίωση στο πλαίσιο αυτής της εγγύησης,
 2. να ζητήσετε διευκρινίσεις για την εγκατάσταση της συσκευής ΙΚΕΑ στο έπιπλο κουζίνας ΙΚΕΑ. Η τεχνική εξυπηρέτηση δε θα παράσχει διευκρινίσεις σχετικά με:
 - τη συνολική εγκατάσταση της κουζίνας της ΙΚΕΑ,
 - τις συνδέσεις στις παροχές ενέργειας: ηλεκτρικού ρεύματος (εφόσον η συσκευή παρέχεται χωρίς ρευματολήπτη και καλώδιο), νερού και αερίου καθώς αυτές πρέπει να εκτελούνται από εξουσιοδοτημένο τεχνικό προσωπικό.
 3. να ζητήσετε διευκρινίσεις για το εγχειρίδιο χρήση και για τις προδιαγραφές της συσκευής της ΙΚΕΑ.
- Για να εξασφαλιστεί ότι σας παρέχουμε την καλύτερη δυνατή υποστήριξη, παρακαλούμε διαβάστε προσεκτικά τις Οδηγίες Συναρμολόγησης και/ή την ενότητα του Εγχειριδίου Χρήστη του παρόντος φυλλαδίου προτού επικοινωνήσετε μαζί μας.

Πώς να επικοινωνήσετε μαζί μας αν χρειαστείτε τις υπηρεσίες μας



Ανατρέξτε στην τελευταία σελίδα του παρόντος εγχειριδίου για μια πλήρη λίστα των επιλεγμένων παροχών υπηρεσιών της ΙΚΕΑ και των σχετικών τηλεφωνικών αριθμών σε κάθε χώρα.

i Προκειμένου να σας προσφέρουμε γρήγορη εξυπηρέτηση, συνιστούμε να χρησιμοποιείτε τους αριθμούς τηλεφώνου που αναγράφονται στο τέλος του παρόντος εγχειριδίου. Πάντα να ανατρέχετε στους αριθμούς που αναγράφονται στο φυλλάδιο της εκάστοτε συσκευής για την οποία χρειάζεστε βοήθεια. Πριν μας καλέσετε, φροντίστε να έχετε πρόχειρο τον αριθμό είδους ΙΚΕΑ (8-ψήφιος κωδικός) της συσκευής για την οποία θέλετε βοήθεια.

i **ΦΥΛΑΞΤΕ ΤΗΝ ΑΠΟΔΕΙΞΗ ΠΩΛΗΣΗΣ!** Αποτελεί τη δική σας απόδειξη αγοράς και είναι απαραίτητη για να ισχύσει η εγγύηση. Μην ξεχνάτε ότι η απόδειξη αναφέρει επίσης το όνομα και τον αριθμό είδους ΙΚΕΑ (8-ψήφιος κωδικός) για κάθε μία από τις συσκευές που αγοράσατε.

Χρειάζεστε περισσότερη βοήθεια;

Για επιπλέον ερωτήσεις που δεν αφορούν την εξυπηρέτηση μετά την πώληση, επικοινωνήστε με το τηλεφωνικό κέντρο του πλησιέστερου καταστήματος ΙΚΕΑ. Συνιστάται να διαβάσετε προσεκτικά το εγχειρίδιο της συσκευής πριν επικοινωνήσετε μαζί μας.

Inhoudsopgave

Veiligheidsinformatie	24	Montage	35
Veiligheidsvoorschriften	26	Aansluiting op het elektriciteitsnet	35
Beschrijving van het product	28	Technische gegevens	37
Dagelijks gebruik	30	Energiezuinigheid	38
Aanwijzingen en tips	32	MILIEUBESCHERMING	39
Onderhoud en reiniging	33	IKEA GARANTIE	39
Probleemoplossing	33		

Wijzigingen voorbehouden.

Veiligheidsinformatie

Lees zorgvuldig de meegeleverde instructies voor installatie en gebruik van het apparaat. De fabrikant is niet verantwoordelijk voor letsel en schade veroorzaakt door een foutieve installatie. Bewaar de instructies van het apparaat voor toekomstig gebruik.

Veiligheid van kinderen en kwetsbare mensen

- Dit apparaat kan worden gebruikt door kinderen van 8 jaar en ouder en door mensen met beperkte lichamelijke, zintuiglijke of verstandelijke vermogens of een gebrek aan ervaring en kennis, indien zij onder toezicht staan of instructies hebben gekregen over het veilig gebruiken van het apparaat en indien zij de eventuele gevaren begrijpen.
- Laat kinderen niet met het apparaat spelen.
- Houd alle verpakking uit de buurt van kinderen en gooi het op passende wijze weg.
- Houd kinderen en huisdieren uit de buurt van het apparaat als het in werking is of afkoelt. Het apparaat is heet.
- Als het apparaat is voorzien van een kinderbeveiliging, dan dient dit geactiveerd te worden.
- Reiniging en onderhoud van het apparaat mag niet worden uitgevoerd door kinderen zonder toezicht.

- Kinderen van 3 jaar en jonger moeten tijdens de werking van dit apparaat altijd uit de buurt worden gehouden.

Algemene veiligheid

- **WAARSCHUWING:** Het apparaat en de toegankelijke onderdelen ervan worden heet tijdens gebruik. U dient op te passen dat u de verwarmingselementen niet aanraakt. Houd kinderen jonger dan 8 jaar uit de buurt of onder permanent toezicht.
- Bedien het apparaat niet met een externe timer of een apart afstandbedieningssysteem.
- **WAARSCHUWING:** Zonder toezicht koken op een kookplaat met vet of olie kan gevaarlijk zijn en brandgevaar opleveren.
- Probeer brand **NOOIT** met water te blussen, maar schakel in plaats daarvan het apparaat uit en bedek de vlam bijv. met een deksel of blusdeken.
- **LET OP:** Er dient toezicht te worden gehouden op het bereidingsproces. Een kort bereidingsproces moet onder constant toezicht staan.
- **WAARSCHUWING:** Brandgevaar: Bewaar geen voorwerpen op de kookplaten.
- Metalen voorwerpen, zoals messen, vorken, lepels en deksels mogen niet op de kookplaat worden geplaatst, aangezien ze heet kunnen worden.
- Gebruik geen stoomreiniger om het apparaat schoon te maken.
- Als de glaskeramische / glazen oppervlakte gebarsten is, schakel het apparaat dan uit om het risico op elektrische schokken te voorkomen.
- Als de voedingskabel beschadigd is, moet de fabrikant, een erkende serviceverlener of een gekwalificeerd persoon deze vervangen teneinde gevaarlijke situaties te voorkomen.
- **WAARSCHUWING:** Gebruik alleen kookplaatbeschermers die door de fabrikant van het kookapparaat zijn ontworpen

of door de fabrikant van het apparaat in de gebruiksinstructies als geschikt zijn aangegeven of kookplaatbeschermers die in het apparaat zijn geïntegreerd. Het gebruik van ongeschikte kookplaatbeschermers kan ongelukken veroorzaken.

Veiligheidsvoorschriften

Montage

 **WAARSCHUWING!** Het apparaat moet worden geïnstalleerd door een erkend installateur.

- Verwijder alle verpakkingsmaterialen.
- Installeer en gebruik geen beschadigd apparaat.
- Volg de installatie-instructies op die zijn meegeleverd met het apparaat.
- Houd de minimumafstand naar andere apparaten en units in acht.
- Wees altijd voorzichtig bij het verplaatsen van het apparaat omdat het zwaar is. Gebruik altijd veiligheidshandschoenen en gesloten schoeisel.
- Dicht de oppervlakken af met kit om te voorkomen dat ze gaan opzetten door vocht.
- Bescherm de bodem van het apparaat tegen stoom en vocht.
- Installeer het apparaat niet naast een deur of onder een raam. Dit voorkomt dat heet kookgerei van het apparaat valt als de deur of het raam wordt geopend.
- Als het apparaat geïnstalleerd is boven lades zorg er dan voor dat de ruimte tussen de onderkant van het apparaat en de bovenste lade voldoende is voor luchtcirculatie.
- De onderkant van het apparaat kan heet worden. Wij raden aan om een onbrandbaar scheidingspaneel te plaatsen onder het apparaat om te

voorkomen dat de onderkant kan worden aangeraakt.
Raadpleeg de montagevoorschriften.

Aansluiting op het elektriciteitsnet

 **WAARSCHUWING!** Gevaar voor brand en elektrische schokken.

- Alle elektrische aansluitingen dienen te worden uitgevoerd door een erkende installateur.
- Dit apparaat moet worden aangesloten op een geaard stopcontact.
- Voordat er met de installatie wordt begonnen, zorgt u ervoor dat het apparaat is losgekoppeld van het elektriciteitsnet.
- Zorg ervoor dat de parameters op het vermogensplaatje overeenkomen met elektrische vermogen van de netstroom.
- Zorg ervoor dat het apparaat correct wordt geïnstalleerd. Een losse en onjuist gemonteerde voedingskabel of -stekker (indien van toepassing) kan ertoe leiden dat het apparaat te warm wordt.
- Gebruik een geschikte voedingskabel.
- Laat de voedingskabel niet los hangen.
- Zorg ervoor dat er een schokbescherming is geïnstalleerd.
- Gebruik de trekontlastingsklem op de kabel.
- Zorg ervoor dat de voedingskabel of -stekker (indien van toepassing) niet in aanraking komt met het hete apparaat of heet kookgerei wanneer u het apparaat op het dichtstbijzijnde stopcontact aansluit.

- Gebruik geen meerwegstekkers en verlengsnoeren.
- Zorg ervoor dat u de voedingsstekker (indien van toepassing) of de voedingskabel niet beschadigt. Neem voor het vervangen van een beschadigde voedingskabel contact op met een erkend servicecentrum of een elektricien.
- De schokbescherming van delen onder stroom en geïsoleerde delen moet op zo'n manier worden bevestigd dat het niet zonder gereedschap kan worden verplaatst.
- Steek de stekker pas in het stopcontact als de installatie is voltooid. Zorg ervoor dat het netsnoer na installatie bereikbaar is.
- Sluit de stroomstekker niet aan op een losse stroomaansluiting.
- Trek niet aan het netsnoer om het apparaat los te koppelen. Trek altijd aan de stekker.
- Gebruik alleen de juiste isolatie-apparaten: stroomonderbrekers, zekeringen (schroefzekeringen moeten uit de houder worden verwijderd), aardlekschakelaars en contactgevers.
- De elektrische installatie moet een isolatieapparaat bevatten waardoor het apparaat volledig van het lichtnet afgesloten kan worden. Het isolatieapparaat moet een contactopening hebben met een minimale breedte van 3 mm.

Gebruik

 **WAARSCHUWING!** Gevaar op letsel, brandwonden of elektrische schokken.

- Verwijder voor gebruik (indien van toepassing) de verpakking, labels en beschermfolie.
- Gebruik dit apparaat in een huishoudelijke omgeving.
- De specificatie van het apparaat mag niet worden veranderd.

- Zorg ervoor dat de ventilatieopeningen niet geblokkeerd zijn.
- Laat het apparaat tijdens het gebruik niet onbeheerd achter.
- Zet de kookzone op "uit" na elk gebruik.
- Leg geen bestek of pannendecksel op de kookzones. Deze kunnen heet worden.
- Bedien het apparaat niet met natte handen of als het contact maakt met water.
- Het apparaat mag niet worden gebruikt als werkblad of aanrecht.
- Sluit het apparaat direct af van de stroomtoevoer als het oppervlak van het apparaat gebroken is. Dit om elektrische schokken te voorkomen.
- Als u eten in de hete olie doet, kan het spatten.

 **WAARSCHUWING!** Risico op brand en explosie

- Verhitte vetten en olie kunnen ontvlambare damp afgeven. Houd vlammen of verwarmde voorwerpen uit de buurt van vet en olie als u er mee kookt.
- De dampen die hete olie afgeeft kunnen spontane ontbranding veroorzaken.
- Gebruikte olie die voedselresten bevat kan brand veroorzaken bij een lagere temperatuur dan olie die voor de eerste keer wordt gebruikt.
- Plaats geen ontvlambare producten of gerechten die vochtig zijn gemaakt met ontvlambare producten in, bij of op het apparaat.

 **WAARSCHUWING!** Risico op schade aan het apparaat.

- Zet geen heet kookgerei op het bedieningspaneel.
- Leg geen hete deksel op het glazen oppervlak van de kookplaat.
- Laat kookgerei niet droogkoken.
- Laat geen voorwerpen of kookgerei op het apparaat vallen. Het oppervlak kan beschadigen.

- Activeer de kookzones niet met lege pannen of zonder pannen erop.
- Geen aluminiumfolie op het apparaat leggen.
- Pannen van gietijzer, aluminium of met beschadigde bodems kunnen krassen veroorzaken in het glas / glaskeramiek. Til deze voorwerpen altijd op als u ze moet verplaatsen op de kookplaat.
- Dit apparaat is uitsluitend bestemd om mee te koken. Het mag niet worden gebruikt voor andere doeleinden, zoals het verwarmen van een kamer.

Onderhoud en reiniging

- Reinig het apparaat regelmatig om te voorkomen dat het materiaal van het oppervlak achteruitgaat.
- Schakel het apparaat uit en laat het afkoelen voordat u het schoonmaakt.

- Trek voor onderhoudswerkzaamheden de stekker uit het stopcontact.
- Gebruik geen waterstralen of stoom om het apparaat te reinigen.
- Reinig het apparaat met een vochtige zachte doek. Gebruik alleen neutrale reinigingsmiddelen. Gebruik geen schuurmiddelen, schuursponsjes, oplosmiddelen of metalen voorwerpen.

Verwijdering

⚠ WAARSCHUWING! Gevaar voor letsel of verstikking.

- Neem contact met uw plaatselijke overheid voor informatie m.b.t. correcte afvalverwerking van het apparaat.
- Haal de stekker uit het stopcontact.
- Snijd het netsnoer vlak bij het apparaat af en gooi het weg.

Beschrijving van het product

Indeling kookplaat

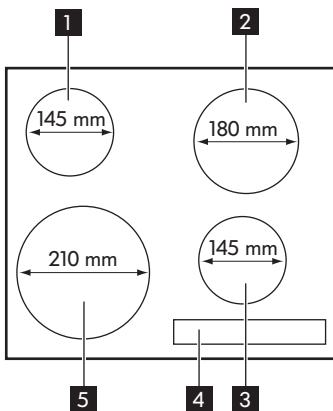

- 1** Enkele kookzone 1200 W
- 2** Enkele kookzone 1800 W
- 3** Enkele kookzone 1200 W
- 4** Bedieningspaneel
- 5** Enkele kookzone 2300 W

Indeling Bedieningspaneel

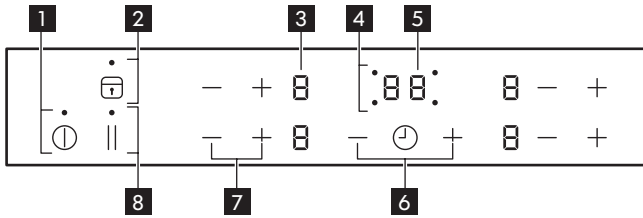

- 1** Ⓛ Het apparaat in- en uitschakelen.
- 2** Om de Toetsblokkering of Kinderbeveiliging in of uit te schakelen.
- 3** Een vermogensstanddisplay: - .
- 4** Timerindicatie van de kookzones.
- 5** Timerdisplay: **00 - 99** minuten.
- 6** De tijd verlengen of verkorten.
- 7** Om het vermogen te verhogen of te verlagen.
- 8** Voor het inschakelen van de functie STOP+GO.

Displays voor vermogensinstelling

Weergave	Omschrijving
	De kookzone is uitgeschakeld.
	De kookzone wordt gebruikt.
	STOP+GO-functie werkt.
+ cijfer	Er is een storing. Zie het hoofdstuk "Probleemoplossing".
	Er is nog een kookzone heet (restwarmte).
	Toetsblokkering / Het kinderslot functie is in werking.
	Automatisch uitschakelen-functie werkt.

Restwarmte-indicatie

WAARSCHUWING! Er bestaat verbrandingsgevaar door restwarmte.



Dagelijks gebruik

⌚ In- en uitschakelen

Raak ⌚ 1 seconde aan om het apparaat in- of uit te schakelen.

Automatisch uitschakelen

De functie schakelt het apparaat automatisch uit als:

- alle kookzones zijn uitgeschakeld;
- u de kookstand niet instelt nadat u het apparaat hebt ingeschakeld;
- u een symbool met een voorwerp bedekt (een pan, een theedoek, enz.) gedurende langer dan ongeveer 10 seconden;
- u een kookzone niet uitschakelt na een bepaalde tijd of u de vermogensstand niet aanpast, of als er oververhitting plaatsvindt (bijv. als een pan droog kookt). Het symbool  gaat branden. Voor gebruik moet u de kookzone instellen op .

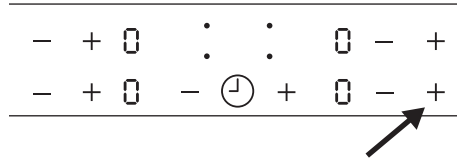



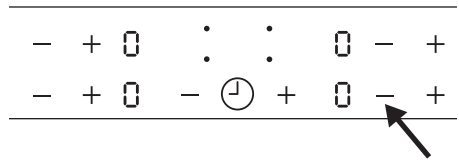



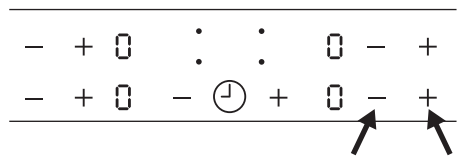

Stel het vermogen in met  om te verlagen.



Raak  en  van een kookzone gelijktijdig aan om de kookzone uit te zetten. De instellingen gaan naar .



Vermogeninstelling	Automatische uitschakeling na
 ,  - 	6 uur
 - 	5 uur
	4 uur
 - 	1,5 uur

De vermogensstand aanpassen

Stel het vermogen in met  om te verhogen.

⌚ De timer gebruiken

Raak ⌚ herhaaldelijk aan totdat de aanduiding van de gewenste kookzone

gaat knipperen. Bijvoorbeeld  voor de voorste rechterkookplaat.

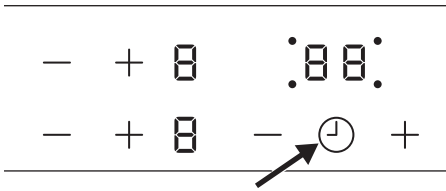

Raak de toetsen **+** of **-** van de Timer aan om de tijd in te stellen tussen **00** en **99** minuten. Als het lampje van de kookzone langzamer knippert, wordt de tijd afgeteld. Stel de vermogensstand in.

Als de vermogensstand is ingesteld en de tijd is verstreken, klinkt er een geluidssignaal, knippert **00** en wordt de kookzone uitgeschakeld.

Druk op om de functie voor de geselecteerde kookzone te deactiveren. Het indicatielampje van de kookzone gaat sneller knipperen. Raak de toets **-** aan en de overgebleven tijd telt terug naar **00**. Het indicatielampje van de kookzone gaat uit.

Kookwekker

U kunt deze functie gebruiken als **kookwekker** terwijl het apparaat is ingeschakeld en de kookzones niet werken. De warmtestand op het display toont **0**.

Voor inschakelen van de functie aanraken. Raak **+** of **-** aan om de tijd in te stellen.

Als de tijd verstreken is, klinkt er een geluidssignaal en knippert **00**. Raak aan om het signaal uit te schakelen.

De functie heeft geen invloed op de werking van de kookzones.

STOP+GO

De functie stelt alle kookzones in voor de laagste vermogensstand . Als de functie

in gebruik is, kunt u de vermogensstand niet wijzigen. De functie stopt de timerfunctie niet.

- Voor het inschakelen van deze functie raakt u aan. Het symbool gaat branden.
- Voor het uitschakelen van deze functie raakt u aan. De vermogensstand die u eerder hebt ingesteld verschijnt.

Toetsblokkering

U kunt het bedieningspaneel vergrendelen als de kookzones in werking zijn, maar u kunt het apparaat niet uitschakelen. Hiermee wordt voorkomen dat de vermogensstand per ongeluk wordt veranderd.

Stel eerst de vermogensstand in.

Raak om deze functie te starten aan. Het symbool verschijnt gedurende vier seconden. De timer blijft aan.

Raak om deze functie te stoppen aan. De vermogensstand die u eerder hebt ingesteld verschijnt.

Als u het apparaat stopt, stopt deze functie ook.

Het kinderslot

Deze functie voorkomt dat het apparaat onbedoeld wordt gebruikt.

De kinderbeveiliging inschakelen

- Schakel het apparaat in met . **Stel geen vermogensstand in.**
- Raak 4 seconden aan. Het symbool gaat branden.
- Schakel het apparaat uit met .





De kinderbeveiliging uitschakelen

- Schakel het apparaat in met . **Stel geen vermogensstand in.** Raak 4

seconden aan. Het symbool  gaat branden.

- Schakel het apparaat uit met .





De kinderbeveiliging gedurende een kooksessie onderdrukken



- Schakel het apparaat in met . Het symbool  gaat branden.
- Raak  4 seconden aan. **Stel de vermogensstand in binnen 10 seconden.** U kunt het apparaat bedienen.
- Als u het apparaat uitschakelt met , treedt de kinderbeveiliging weer in werking.

OffSound Control (In- en uitschakelen van de geluiden)



Oorspronkelijk zijn de geluiden van het apparaat geactiveerd.

De geluiden in- en uitschakelen:

1. Schakel het apparaat uit.
2. Raak  3 seconden aan. Het display gaat aan en uit.
3. Raak  3 seconden aan.  of  gaat branden.

4. Raak  op de timer aan om één van het volgende te kiezen:
 -  - het geluid is uit.
 -  - het geluid is aan.

Om uw keuze te bevestigen moet u wachten tot het apparaat automatisch uitschakelt.

-  Als u per ongeluk op  drukt, verschijnt er een lijst met codes. Dit is alleen relevant voor onderhoudsdoeleinden. Druk om dit menu te verlaten nogmaals op  of wacht totdat de kookplaat automatisch uitschakelt.

Als de functie op  staat, kunt u de geluiden alleen horen als:

- u  aanraakt,
- de kookwekker afgaat,
- u iets op het bedieningspaneel plaatst.

-  Als het apparaat uitschakelt bij een stroomstoring, wordt de vorige instelling niet bewaard.

Aanwijzingen en tips

Geluid tijdens gebruik

-  Wanneer een kookzone actief wordt, kan deze kort een brommend geluid geven. Dit is kenmerkend voor alle glaskeramische kookplaten en beïnvloedt de werking of levensduur van het apparaat niet.

Voorkoming van beschadiging van het apparaat

- Het glaskeramische oppervlak kan beschadigd raken als er voorwerpen op vallen, of als kookgerei er tegenaan stoot.
- Kookgerei dat gemaakt is van gietijzer, aluminium of met beschadigde bodems, kunnen krassen veroorzaken op de glaskeramische plaat als deze over het oppervlak worden geschoven.
- Om te voorkomen dat kookgerei en glaskeramische platen beschadigd





raken, steelpannen of braadpannen niet droog laten koken.

- Gebruik de kookzones niet met lege pannen of zonder pannen erop.
- Leg nooit aluminiumfolie over welk deel van het apparaat ook. Leg nooit

kunststof materialen op het apparaat, deze kunnen smelten.

Onderhoud en reiniging

Algemene informatie

-  **WAARSCHUWING!** Schakel het apparaat uit en laat het afkoelen voordat u het schoonmaakt.
-  **WAARSCHUWING!** Het reinigen van het apparaat met een stoom- of hogedrukreiniger is om veiligheidsredenen niet toegestaan.
-  **WAARSCHUWING!** Scherpe voorwerpen en schurende reinigingsmiddelen beschadigen het apparaat. Reinig het apparaat en verwijder de resten na elk gebruik met water en afwasmiddel. Verwijder ook de resten van reinigingsmiddelen!
-  Krassen of donkere vlekken in het glaskeramiek kunnen niet meer worden verwijderd, maar hebben geen invloed op de werking van het apparaat.

Verwijdering van etensresten en hardnekkig vuil

1. Voedsel dat suiker, plastic of aluminiumfolie bevat moet onmiddellijk worden verwijderd. U kunt het beste een schraper gebruiken voor het schoonmaken van het glazen oppervlak (niet meegeleverd). Plaats de schraper schuin op het glazen keramische plaat en verwijder resten door het blad over het oppervlak te schuiven. Neem het apparaat af met een vochtige doek en een beetje afwasmiddel. Wrijf het apparaat ten slotte droog met een schone doek.
2. Kalk- en waterkringen, vetspatten en metaalachtig glanzende verkleuringen moeten als het apparaat is afgekoeld worden verwijderd met een schoonmaakmiddel voor glaskeramiek of roestvrij staal.

Probleemoplossing

-  **WAARSCHUWING!** Raadpleeg de hoofdstukken Veiligheid.

Problemen oplossen

Storing	Mogelijke oorzaak	oplossing
Het apparaat kan niet worden geactiveerd of werkt niet.	Het apparaat is niet of niet goed aangesloten op het elektriciteitsnet.	Controleer of het apparaat goed is aangesloten op het lichtnet. Zorg voor een juiste installatie door contact op te nemen met een geautoriseerde installateur.
	Na het inschakelen van het apparaat zijn meer dan 10 seconden verstreken.	Schakel het apparaat opnieuw in.
	De Kinderbeveiliging of Toetsblokkering is aan  .	Schakel de kinderbeveiliging uit (zie hoofdstuk 'Kinderbeveiliging' of 'Vergrendeling').
	Er zijn meerdere symbolen tegelijk aangeraakt.	Raak maar één symbool aan.
Geluidssignaal klinkt, apparaat schakelt uit.	Eén of meer symbolen zijn langer dan 10 seconden bedekt geweest.	Maak de symbolen vrij.
De restwarmte-indicatie geeft niets aan.	De kookzone is slechts kort gebruikt en is daarom nog niet heet.	Als de kookzone heet moet zijn, neem dan contact op met de klantenservice.
Er klinkt geen signaal wanneer u de symbolen van het bedieningspaneel aanraakt.	De signalen zijn uitgeschakeld.	Schakel de signalen in. Raadpleeg OffSound Control.
Symbool  en een cijfer verschijnen op de timerdisplay.	Elektronische componentenfout.	Ontkoppel het apparaat een paar minuten van de stroomtoevoer. Verwijder de zekering, wacht een minuut, en plaats de zekering weer terug. Als het probleem aanhoudt, zorg dan voor een juiste installatie door contact op te nemen met een geautoriseerde installateur.

Storing	Mogelijke oorzaak	oplossing
<p> gaat aan op de timer-display.</p>	<p>De tweede fase van de stroomtoevoer ontbreekt.</p>	<p>Controleer of het apparaat goed is aangesloten op het lichtnet. Verwijder de zekering, wacht een minuut, en plaats de zekering weer terug. Als het probleem aanhoudt, zorg dan voor een juiste installatie door contact op te nemen met een geautoriseerde installateur.</p>

Als er een storing optreedt, probeer dan eerst zelf een oplossing voor het probleem te vinden. Als u het probleem niet zelf kunt verhelpen, neemt u contact op met het callcenter van uw IKEA-winkel. U treft een volledige lijst van de relevante IKEA-contacten aan het einde van de handleiding.

 Als u het apparaat verkeerd heeft gebruikt, of als de installatie niet is uitgevoerd door een erkende monteur, dan is het bezoek van de Klantenservicemonteur of van uw leverancier mogelijk niet gratis, zelfs niet in de garantieperiode.

Montage

 **WAARSCHUWING!** Raadpleeg de hoofdstukken Veiligheid.

Algemene informatie

 De wetten, voorschriften, richtlijnen en normen die van kracht zijn in het land waar het apparaat wordt gebruikt dienen in acht genomen te worden (veiligheidsvoorschriften, correcte recycling overeenkomstig de voorschriften, enz.).

Belangrijk!

- Raadpleeg de montage-instructies voor de minimale afstanden tussen andere apparaten of kasten en verdere informatie over de installatie.
- Als er geen oven onder het kooktoestel is, plaats dan een scheidingspaneel op een minimale afstand van 20 mm van de onderkant van het kooktoestel.
- Gebruik geen siliconen afdichtmiddel tussen het apparaat en het werkblad.

Aansluiting op het elektriciteitsnet

 **WAARSCHUWING!** Raadpleeg de hoofdstukken Veiligheid.

⚠ WAARSCHUWING! Alle elektrische aansluitingen dienen te worden uitgevoerd door een erkende installateur.

Aansluiting op het elektriciteitsnet

- Controleer vóór de aansluiting of het nominale voltage op het typeplaatje van het apparaat overeenkomt met het beschikbare toevoervoltage. Het typeplaatje bevindt zich aan de onderste behuizing van het kooktoestel.
- Volg het aansluitingsschema (dit bevindt zich aan de onderkant van de behuizing van het kooktoestel).
- Gebruik uitsluitend originele reserveonderdelen die door een onderdelenservice worden geleverd.
- Het apparaat wordt geleverd zonder aansluit snoer. Koop het juiste snoer bij de gespecialiseerde dealer. Een

enkelefasige of dubbelefasige aansluiting heeft een aansluit snoer nodig dat minimaal een stabiliteit aankan van 70 °C. De kabel wordt geleverd met eindbussen. Gebruik voor de eenfasige aansluiting volgens de IEC-voorschriften: aansluitkabel 3 x 4 mm² en voor de dubbelefasige aansluiting: aansluitkabel 4 x 2,5 mm². Houd de specifieke nationale voorschriften als eerste prioriteit.

- U dient middelen te hebben voor het loshalen van de draad, dat in de bevestigde draad aanwezig is.
- U dient de aansluiting en de aansluitkoppelingen uit te voeren zoals wordt getoond in het aansluitdiagram.
- Het geaarde snoer wordt aangesloten aan op de aansluitklem en moet langer zijn dan de draden die de elektrische stroom dragen.
- Bevestig de aansluitkabel met kabelklemmen of -beugels.

Aansluitdiagram kookplaat

Eenfasige aansluiting 220 V - 240 V ~

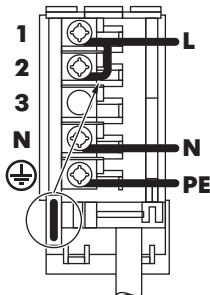

Tweefasige aansluiting 400 V 2L-1N ~

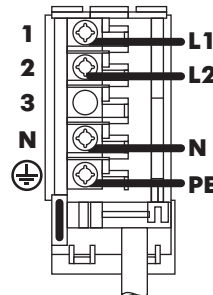

i Plaats de brug tussen de schroeven zoals aangegeven.

Eenfasige stroomaansluiting

Tweefasige stroomaansluiting

Eenfasige aansluiting 220 V - 240 V ~

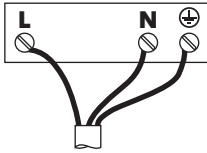

Draadkleuren:

- Geel / groen
- N Blauw
- L Zwart of bruin

Tweefasige aansluiting 400 V 2L-1N ~

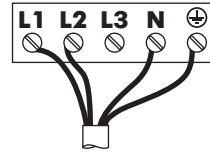

Draadkleuren:

- Geel / groen
- N Blauw
- L1 Zwart
- L2 Bruin

i Maak de aansluitklemmen goed vast!

Als u de kookplaat eenmaal op de stroom heeft aangesloten, controleert u of alle kookzones gereed zijn voor gebruik. Zet de instelling voor elke zone voor een korte tijd op het maximale niveau.

Als:

- de kookplaat kan niet worden ingeschakeld
- er gaan maar 2 kookzones aan
- de kookzones aan de linkerkant gaan sneller en feller branden dan die aan de rechterkant,

trek de stekker van de kookplaat uit het stopcontact. Controleer of de kookplaat goed is aangesloten op het lichtnet. Neem contact op met het callcenter van uw IKEA-winkel indien de problemen aanhouden.

i Raadpleeg als symbool op het display verschijnt het hoofdstuk "Problemen oplossen".

Technische gegevens

Typeplaatje

<p>Made in Germany © Inter IKEA Systems B.V.</p> <p style="font-size: 24pt; font-weight: bold;">103.688.23</p> <p>21552 IKEA of Sweden AB SE - 343 81 Almhult</p>	<p>Design and Quality IKEA of Sweden</p>	<p>Model MATMÄSSIG Typ 60 HAD 03 AO 6,5kW PNC 949 594 428 00 S NO 220V-240V AC 50-60 Hz</p> <div style="display: flex; justify-content: space-around; align-items: center;"> <div style="text-align: center;"> </div> <div style="text-align: center;"> </div> </div> <div style="text-align: right; margin-top: 10px;"> </div>
--	--	---

De tekening hierboven stelt het typeplaatje van het apparaat voor (zonder serienummer, dat voor elk product specifiek

is) en het typeplaatje bevindt zich onder de oppervlakte van de behuizing.

Beste klant, bewaar het extra typeplaatje bij de gebruikershandleiding. Hierdoor

kunnen wij u sneller helpen, door vast te stellen welke kookplaat u gebruikt, mocht u

in de toekomst hulp nodig hebben. Bedankt voor uw medewerking!

Energiezuinigheid

Productinformatie volgens EU 66/2014

Modelidentificatie		MATMÄSSIG 103.688.23
Type kooktoestel		Ingebouwde kookplaat
Aantal kookzones		4
Verwarmingstechnologie		Stralingswarmte
Diameter ronde kookzones (Ø)	Linksvoor Linksachter Rechtsvoor Rechtsachter	21,0 cm 14,5 cm 14,5 cm 18,0 cm
Energieverbruik per kookzone (EC electric cooking)	Linksvoor Linksachter Rechtsvoor Rechtsachter	200,1 Wh / kg 188,0 Wh / kg 188,0 Wh / kg 191,6 Wh / kg
Energieverbruik van de kookplaat (EC electric hob)		191,9 Wh / kg

EN 60350-2 - Huishoudelijke elektrische kookapparaten - deel 2: Kookplaten - Methodes voor het meten van de prestatie

Energiebesparing

U kunt elke dag energie besparen tijdens het koken door de onderstaande tips te volgen.

- Warm alleen de hoeveelheid water op die u nodig heeft.
- Doe indien mogelijk altijd een deksel op de pan.

- Zet uw kookgerei op de kookzone voordat u deze activeert.
- De bodem van het kookgerei moet dezelfde afmeting hebben als de kookzone.
- Zet kleiner kookgerei op kleinere kookzones.
- Plaats het kookgerei precies in het midden van de kookzone.
- Gebruik de restwarmte om het eten warm te houden of te smelten.

MILIEUBESCHERMING

Recycle de materialen met het symbool . Gooi de verpakking in een geschikte verzamelcontainer om het te recycleren. Help om het milieu en de volksgezondheid te beschermen en recycle het afval van elektrische en elektronische apparaten.

Gooi apparaten gemarkeerd met het symbool  niet weg met het huishoudelijk afval. Breng het product naar het milieustation bij u in de buurt of neem contact op met de gemeente.

IKEA GARANTIE

Hoe lang is de garantie van IKEA geldig?

Deze garantie is vijf (5) jaar geldig vanaf de oorspronkelijke datum van aankoop van uw apparaat bij IKEA, tenzij het apparaat van het merk LAGAN is, dan geldt een garantieperiode van twee (2) jaar. De originele kassabon is nodig als aankoopbewijs. Als er tijdens de garantieperiode werkzaamheden worden uitgevoerd, wordt de garantieperiode van het apparaat niet verlengd, dat geldt ook voor de nieuwe onderdelen.

Welke apparatuur valt niet onder de vijf (5) jaar garantie van IKEA?

De apparaten van het merk LAGAN en alle apparaten die gekocht zijn vóór 1 augustus 2007.

Wie zal de service uitvoeren?

De IKEA servicedienst zal de service uitvoeren via het eigen bedrijf of het erkende servicepartnernetwerk.

Wat valt er onder de garantie?

De garantie dekt storingen van het apparaat, die veroorzaakt zijn door verkeerde constructie of materiaalfouten vanaf de aankoopdatum bij IKEA. Deze garantie is uitsluitend van toepassing bij huishoudelijk gebruik. De uitzonderingen worden onder de hoofding "Wat valt er niet

onder deze garantie?" gespecificeerd. Binnen de garantieperiode worden er geen kosten om de storing te verhelpen aangerekend, d.w.z. reparaties, onderdelen, arbeidsloon en transport, op voorwaarde dat het apparaat toegankelijk is voor reparatie zonder speciale kosten en dat het defect betrekking heeft op verkeerde constructie of materiaalfouten die onder de garantie vallen. Op deze voorwaarden zijn de EG-richtlijnen (Nr. 99/44/EG) en de respectievelijke plaatselijke voorschriften van toepassing. Vervangen onderdelen worden het eigendom van IKEA.

Wat zal IKEA doen om het probleem op te lossen?

De door IKEA aangestelde servicedienst zal het product onderzoeken en bepalen, dit uitsluitend ter eigen beoordeling, of het gedekt wordt door deze garantie. Als het gedekt blijkt te zijn, zal de IKEA servicedienst of de erkende servicepartner dan via het eigen bedrijf, uitsluitend ter eigen beoordeling, ofwel het defecte product repareren of het vervangen door hetzelfde of een vergelijkbaar product.

Wat valt er niet onder deze garantie?

- Normale slijtage.
- Opzettelijk aangebrachte schade of schade door verwaarlozing, schade

veroorzaakt door het niet opvolgen van de bedieningshandleiding, onjuiste installatie of aansluiting op een verkeerd voltage, schade veroorzaakt door chemische of elektro-chemische reactie, roest, corrosie of waterschade, maar niet beperkt tot schade veroorzaakt door overmatig kalkgehalte van de watertoevoer, schade veroorzaakt door abnormale omgevingsomstandigheden.

- Verbruiksonderdelen, met inbegrip van batterijen en lampjes.
- Niet-functionele en decoratieve onderdelen die niet van invloed zijn op het normale gebruik van het apparaat, inclusief eventuele krassen en mogelijke kleurverschillen.
- Onvoorziene schade veroorzaakt door vreemde voorwerpen of stoffen en het reinigen of deblokken van filters, afvoersystemen of wasmiddellades.
- Schade aan de volgende onderdelen: glaskeramik, accessoires, serviesgoed en bestekmandjes, toevoer- en afvoerpijpen, afdichtingen, lampen en lampenkapjes, schermen, knoppen, behuizingen en gedeeltes van behuizingen, tenzij kan worden aangetoond dat deze veroorzaakt zijn door fabricagefouten.
- Gevallen waarbij geen storing geconstateerd kan worden tijdens het bezoek van een technicus.
- Reparaties die niet zijn uitgevoerd door onze aange-stelde servicediensten en/of een erkende contractuele servicepartner of wanneer er niet-originele onderdelen gebruikt zijn.
- Reparaties die veroorzaakt zijn door installatie die verkeerd of niet in overeenstemming met de specificatie is uitgevoerd.
- Gebruik van het apparaat in niet-huishoudelijke omgeving d.w.z. professioneel gebruik.
- Transportschade. Indien het apparaat door een klant naar zijn huis of een ander adres vervoert, kan IKEA niet

aansprakelijk gesteld worden voor eventuele transportschade. Indien IKEA het apparaat aflevert op het door de klant aangegeven adres, dan is eventuele schade die ontstaan is tijdens de aflevering gedekt door de garantie.

- Kosten voor de uitvoering van de installatie van het IKEA-apparaat. Indien de IKEA servicedienst of de erkende servicepartner het apparaat, binnen de voorwaarden van deze garantie, repareert of vervangt, zal de servicedienst of de erkende servicepartner, indien nodig, het gerepareerde apparaat of het vervangende apparaat installeren.

Deze beperking is niet van toepassing op foutloze werkzaamheden uitgevoerd door een gekwalificeerd specialist met gebruik van onze originele onderdelen teneinde het apparaat aan te passen aan de technische veiligheidsspecificaties van een ander EU-land.

Hoe zijn de landelijke wetten van toepassing

De garantie van IKEA geeft u specifieke wettelijke rechten, die op zijn minst voldoen aan alle plaatselijke wettelijke eisen die per land verschillend zijn.

Gebied van geldigheid

Voor apparaten die in een EU-land zijn aangeschaft en meegenomen worden naar een ander EU-land, zal de dienstverlening uitgevoerd worden in het kader van de garantievoorwaarden die in het nieuwe land gebruikelijk zijn. Een verplichting om diensten te verlenen in het kader van de garantie bestaat uitsluitend als:

- het apparaat en de installatie ervan voldoen aan de technische specificaties van het land waarin aanspraak gemaakt wordt op de garantie;
- het apparaat en de installatie ervan in overeenstemming zijn met de montage-

instructies en de veiligheidsinformatie die in de gebruikershandleiding staan.

De speciale Klantenservice voor apparaten van IKEA:

Aarzel alstublieft niet om contact op te nemen met de speciale IKEA Klantenservice om:

1. een beroep te doen op deze garantie;
2. uitleg te vragen over de installatie van het IKEA apparaat in het daarvoor bedoelde keukenmeubel van IKEA. De service geeft u geen uitleg met betrekking tot:
 - de volledige installatie van uw IKEA keuken;
 - aansluitingen op het elektriciteitsnet (als het apparaat geleverd wordt zonder stekker en kabel), op de water- en gasleiding, want dit moet gedaan worden door een erkend installateur.
3. uitleg te vragen over de gebruikershandleiding en de specificaties van het IKEA apparaat.

Om ervoor te zorgen dat wij u de beste service verlenen, verzoeken wij u de montage-instructies en/of de gebruikershandleiding in dit boekje zorgvuldig te lezen voordat u contact met ons opneemt.

Hoe kunt u ons bereiken als u hulp nodig hebt



Op de laatste pagina van deze handleiding vindt u de volledige lijst van door IKEA erkende servicebedrijven met de bijbehorende nationale telefoonnummers.

i Om u sneller van dienst te kunnen zijn, adviseren wij u de specifieke telefoonnummers te bellen die aan het eind van deze handleiding vermeld zijn. Gebruik altijd de telefoonnummers die in het boekje staan van het apparaat waarvoor u assistentie nodig heeft. Zorg ervoor dat u het artikelnummer (8 cijfers) van het IKEA apparaat bij de hand hebt, voordat u ons belt om assistentie te vragen.

i **BEWAAR DE KASSABON!**
Dit is uw aankoopbewijs en nodig om de garantie te doen gelden. Op de kassabon staat ook de naam van het IKEA artikel en het nummer (8 cijfers) voor elk apparaat dat u gekocht heeft.

Hebt u meer hulp nodig?

Neem, voor alle andere vragen die geen betrekking hebben op de service voor apparaten, contact op met het call center van de dichtstbijzijnde vestiging van IKEA. Wij raden u aan de documentatie van het apparaat zorgvuldig te lezen voordat u contact met ons opneemt.

Country	Phone number	Call Fee	Opening time
België	070 246016	Binnenlandse gesprekskosten	8 tot 20 Weekdagen
Belgique		Tarif des appels nationaux	8 à 20. En semaine
България	00359888164080 0035924274080	Такса за повикване от страната	От 9 до 18 ч в работни дни
Česká republika	246 019721	Cena za místní hovor	8 až 20 v pracovních dnech
Danmark	70 15 09 09	Landstakst	man. - fre. 09.00 - 20.00 lør. - søn. 09.00 - 18.00
Deutschland	+49 1806 33 45 32*	* 0,20 €/Verbindung aus dem Festnetz max. 0,60 €/Verbindung aus dem Mobilfunknetz	Werktags von 8.00 bis 20.00
Ελλάδα	211 176 8276	Υπεραστική κλήση	8 έως 20 κατά τις εργάσιμες ημέρες
España	91 1875537	Tarifa de llamadas nacionales	De 8 a 20 en días laborables
France	0170 36 02 05	Tarif des appels nationaux	9 à 21. En semaine
Hrvatska	00385 1 6323 339	Trošak poziva 27 lipa po minuti	radnim danom od ponedjeljka do petka od 08:00 do 16:00
Ireland	0 14845915	National call rate	8 till 20 Weekdays
Ísland	5880503	Innanlandsgjald fyrir síma	9 til 18. Virka daga
Italia	02 00620818	Tariffa applicata alle chiamate nazionali	dalle 8 alle 20 nei giorni feriali
Κυπρος	22 030 529	Υπεραστική κλήση	8 έως 20 κατά τις εργάσιμες ημέρες
Lietuva	5 230 06 99	Nacionalinių pokalbių tarifai	Pr. - Ketv.: 8:00 - 12:00, 12:45 - 17:00 Pntk.: 8:00 - 12:00, 12:45 - 15:45
Magyarország	061 998 0549	Belföldi díjszabás	Hétköznap 8 és 10 óra között
Nederland	0900 235 45 32 en/of 0900 BEL IKEA	15 cent/min., starttarief 4,54 cent en gebruikelijke belkosten	ma - vr 08.00 - 20.00, zat 09.00 - 20.00 (zondag gesloten)
Norge	815 22052	Takst innland	8 til 20 ukedager
Österreich	0810 300486	max. 10 Cent/min.	Mo - Fr 8.00 - 20.00 Uhr
Polska	801 400 711	Stawka wg taryfy krajowej	Od 8 do 20 w dni robocze
Portugal	211557985	Chamada Nacional	9 às 21. Dias de Semana *excepto feriados
România	021 211 08 88	Tarif apel național	8 - 20 în zilele lucrătoare
Россия	8 495 6662929	Действующие телефонные тарифы	с 8 до 20 по рабочим дням Время московское
Schweiz	031 5500 324	Tarif für Anrufe im Bundesgebiet	8 bis 20 Werktage
Suisse		Tarif des appels nationaux	8 à 20. En semaine
Svizzera		Tariffa applicata alle chiamate nazionali	dalle 8 alle 20 nei giorni feriali
Slovensko	(02) 3300 2554	Cena vnitroštátneho hovoru	8 až 20 v pracovných dňoch
Suomi	030 6005203	Lankapuhelinverkosta 0,0835 €/puhelu + 0,032 €/min Matkapuhelinverkosta 0,192 €/min	arkipäivisin 8.00 - 20.00
Sverige	0775 700 500	lokalsamtal (lokal taxa)	mån-fre 8.30 - 20.00 lör-sön 9.30 - 18.00
Türkiye	212 244 0769	Ulusal arama ücreti	Hafta içi saat 09:00'dan 18:00'a kadar
Україна	044 586 2078	Міжміські дзвінки платні	9 - 21 В робочі дні
United Kingdom	020 3347 0044	National call rate	9 till 21. Weekdays
Србија	+381 11 7 555 444 (ако позивате изван Србије) 011 7 555 444 (ако позивате из Србије)	Цена позива у националном саобраћају	Понедељак – субота: 09 – 20 Недеља: 09 – 18
Eesti, Latvija, Slovenija		www.ikea.com	

