

DK

NO

KÖLDGRADER



Design and Quality
IKEA of Sweden



DANSK

Se sidste side i denne håndbog for at få en fuldstændig liste over IKEAs udpegede eftersalgsserviceudbydere og de tilhørende nationale telefonnumre.



NORSK

Se den siste siden i denne håndboken for en fullstendig liste over IKEAs serviceleverandører og relevante telefonnumre i de forskjellige landene.

DANSK	4
NORSK	28

Indholdsfortegnelse

Oplysninger om sikkerhed	4	Råd og tips	17
Sikkerhedsanvisninger	5	Vedligeholdelse og rengøring	18
Installation	7	Fejlfinding	20
Produktbeskrivelse af apparatet	9	Tekniske data	23
Betjening	10	Miljøhensyn	25
Daglig brug	13	IKEA-GARANTI	25

Ret til ændringer uden varsel forbeholdes.

Oplysninger om sikkerhed

Læs brugsanvisningen grundigt, før apparatet installeres og tages i brug. Producenten påtager sig intet ansvar for eventuelle skader, der er resultatet af forkert installation eller brug. Opbevar altid brugsanvisningen på et sikkert og tilgængeligt sted til senere opslag.

Sikkerhed for børn og andre udsatte personer

- Apparatet kan bruges af børn fra 8 år og opefter samt af personer med nedsat fysisk, sensorisk eller psykisk funktionsevne, eller som mangler den nødvendige erfaring eller viden, hvis de er under opsyn eller er blevet instrueret i at bruge apparatet på en sikker måde samt forstår de medfølgende farer.
- Dette apparat kan bruges af børn mellem 3 og 8 år og personer med omfattende og komplekst handicap, hvis de er blevet instrueret korrekt.
- Børn på under 3 år skal holdes på afstand af apparatet, med mindre de overvåges konstant.
- Børn må ikke lege med apparatet.
- Børn må ikke udføre rengøring og vedligeholdelse på apparatet uden opsyn.
- Opbevar al emballage utilgængeligt for børn, og bortskaf det korrekt.

Generelt om sikkerhed

- Dette apparat er beregnet til husholdningsbrug eller lignende anvendelse, som f.eks.:
 - Stuehuse, kantineområder i butikker, på kontorer og i andre arbejdsmiljøer
 - Af kunder på hoteller, moteller, bed & breakfast og andre miljøer af indkvarteringstypen
- ADVARSEL: Sørg for, at der er frit gennemtræk gennem udluftninger, både i apparatets kabinet og i et evt. indbygningselement.
- ADVARSEL: Brug ikke mekaniske redskaber eller andre kunstige hjælpemidler til at fremskynde optøningen, medmindre de er anbefalet af producenten.
- ADVARSEL: Undgå at beskadige kølekredsløbet.
- ADVARSEL: Brug ikke el-apparater indvendig i køleskabet, med mindre det er anbefalet af producenten.
- Undlad at bruge højtryksrensere eller damp til at rengøre apparatet.
- Rengør apparatet med en fugtig, blød klud. Brug kun et neutralt rengøringsmiddel. Brug ikke slibende midler, skuresvampe, opløsningsmidler eller metalgenstande.
- Opbevar ikke eksplosive stoffer, som f.eks. aerosolbeholdere med brændbar drivgas, i dette apparat.
- Hvis netledningen er beskadiget, skal den af sikkerhedsgrunde udskiftes af producenten, et autoriseret servicecenter eller en tekniker med tilsvarende kvalifikationer.

Sikkerhedsanvisninger

Installation



ADVARSEL! Apparatet må kun installeres af en sagkyndig.

- Fjern al emballagen.
- Undlad at installere eller bruge et beskadiget apparat.
- Brug ikke apparatet, inden det monteres i den indbyggede struktur.
- Følg installationsvejledningen, der følger med apparatet.
- Vær altid forsigtig, når du flytter apparatet, da det er tungt. Brug altid sikkerhedshandsker og lukket fodtøj.

- Sørg for, at luften kan cirkulere omkring apparatet.
- Vent mindst 4 timer, inden du slutter apparatet til strømforsyningen efter første installation eller efter at have vendt døren. Dette er for, at olien kan løbe tilbage i kompressoren.
- Inden der udføres nogen form for arbejde på apparatet (f.eks. vending af døren), skal stikket altid tages ud af kontakten.
- Installér ikke apparatet tæt på radiatorer eller komfurer, ovne eller kogeplader.
- Udsæt ikke apparatet for regn.
- Installér ikke apparatet, hvor der er direkte sollys.
- Montér ikke apparatet på områder, der er for fugtige eller for kolde.
- Når du flytter apparatet, skal du løfte op i forkanten, så gulvet ikke bliver ridset.
- Apparatet indeholder en pose med tørremiddel. Dette er ikke et legetøj. Dette er ikke mad. Skal bortskaffes med det samme.

Tilslutning, el

 **ADVARSEL!** Risiko for brand og elektrisk stød.

 **ADVARSEL!** Ved placering af apparatet skal du sørge for, at forsyningsledningen ikke sætter sig fast eller bliver beskadiget.

 **ADVARSEL!** Brug ikke adaptere med flere stik og forlængerledninger.

- Apparatet skal tilsluttes strøm m/jord, jvf. Stærkstrømsreglementet.
- Sørg for, at parametrene på typeskiltet er kompatible med de elektriske data for strømforsyningen.
- Brug altid en korrekt monteret lovlig stikkontakt.
- Pas på, du ikke beskadiger de elektriske komponenter (f.eks. netstik, netledning,

kompressor). Kontakt det autoriserede servicecenter eller en elektriker for at skifte de elektriske komponenter.

- Netledningen skal være under niveauet for netstikket.
- Sæt først netstikket i stikkontakten ved installationens afslutning. Sørg for, at der er adgang til elstikket efter installationen.
- Undgå at slukke for apparatet ved at trække i netledningen. Tag altid selve netstikket ud af kontakten.

Brug

 **ADVARSEL!** Risiko for personskade, forbrændinger, elektrisk stød eller brand.



Dette apparat indeholder brændbar gas, isobutan (R600a), en naturgas med høj biologisk nedbrydelighed. Vær omhyggelig med ikke at forårsage skade på kølekredsløbet, der indeholder isobutan.

- Apparatets specifikationer må ikke ændres.
- Anbring ikke el-apparater (f.eks. ismaskiner) i apparatet, medmindre det er angivet på apparatet som egnet af producenten.
- Hvis der opstår skader på kølekredsløbet, skal du sørge for, at der ikke er åben ild eller antændelseskilder i rummet. Luft ud i rummet.
- Lad ikke varme ting røre apparatets plastdele.
- Sæt ikke drikkevarer med kulsyre (brus) i fryserafdelingen. Dette vil skabe tryk på drikkevarerne.
- Opbevar ikke brandfarlig gas og væsker i apparatet.
- Undlad at bruge brændbare produkter eller ting, der er fugtet med brændbare produkter, i apparatet eller i nærheden af eller på dette.
- Rør ikke ved kompressoren eller kondensatoren. De er varme.

- Rør ikke ved ting fra fryserafdelingen, hvis dine hænder er våde eller fugtige.
- Indfrys ikke madvarer, der har været optøet.
- Overhold opbevaringsanvisningerne på emballagen til frostvaren.

Indvendig belysning

 **ADVARSEL!** Risiko for elektrisk stød.

- Den type lampe, der anvendes til dette apparat, er kun til husholdningsapparater. Det må ikke bruges til anden belysning.

Vedligeholdelse og rengøring

 **ADVARSEL!** Risiko for skader på mennesker eller apparat.

- Sluk for apparatet, og tag stikket ud af kontakten inden vedligeholdelse.
- Apparatets kølesystem indeholder kulbrinter. Kun en faguddannet person må udføre vedligeholdelse og opladning af enheden.
- Undersøg jævnligt apparatets afløb, og rengør det, hvis det er nødvendigt. Hvis

afløbet er blokeret, ophobes afrymningsvandet i bunden af apparatet.

Service

- Kontakt et autoriseret servicecenter for at få repareret apparatet.
- Brug kun originale reservedele.

Bortskaffelse

 **ADVARSEL!** Risiko for personskade eller kvælning.

- Tag stikket ud af kontakten.
- Klip elledningen af, og kassér den.
- Fjern lågen, så børn og kæledyr ikke kan blive lukket inde i apparatet.
- Apparatets kølekredsløb og isoleringsmaterialer er ozonvenlige.
- Isoleringsskummet indeholder brændbar gas. Kontakt din genbrugsplads ang. oplysninger om, hvordan apparatet bortskaffes korrekt.
- Undgå at beskadige delene til køleenheden, der befinder sig i nærheden af varmeveksleren.

Installation

 **ADVARSEL!** Se kapitlerne om sikkerhed.

Placering

 Se monteringsvejledningen vedr. installation.

For at sikre bedst mulig ydelse bør apparatet placeres i god afstand fra varmekilder som radiatorer, kedler, direkte sollys osv. Sørg for, at luften kan cirkulere frit omkring kabinettets bagside.

Opstilling

Apparatet skal installeres et tørt sted med god udluftning, hvor rumtemperaturen passer til den anførte klimaklasse på apparatets typeskilt:

Klima-klasse	Omgivelsestemperatur
SN	+10°C til +32°C
N	+16°C til +32°C
ST	+16°C til +38°C

Klima-klasse	Omgivelsestemperatur
T	+16°C til +43°C

- i** Der kan opstå visse funktionsproblemer for visse typer modeller, når de betjenes uden for dette interval. Der kan kun garanteres korrekt drift inden for det specifikke temperaturinterval. Hvis du er i tvivl om, hvor du kan installere apparatet, bedes du henvende dig til sælgeren, vores kundeservice eller til det nærmeste autoriserede servicecenter.

Tilslutning, el

Inden tilslutning til lysnettet skal det kontrolleres, at spændingen og frekvensen

på mærkepladen svarer til boligens forsyningsstrøm.

Apparatet skal tilsluttes strøm m/jord, jvf. Stærkstrømsreglementet. Stikket på netledningen har en kontakt til dette formål. Hvis der ikke er jord på stikkontakten, tilsluttes apparatet en særskilt jordforbindelse iht. Stærkstrømsreglementet. Spørg en autoriseret installatør til råds.

Producenten fralægger sig ethvert ansvar, hvis de nævnte sikkerhedsregler ikke overholdes.

Dette apparat opfylder gældende EØF-direktiver.

Produktbeskrivelse af apparatet

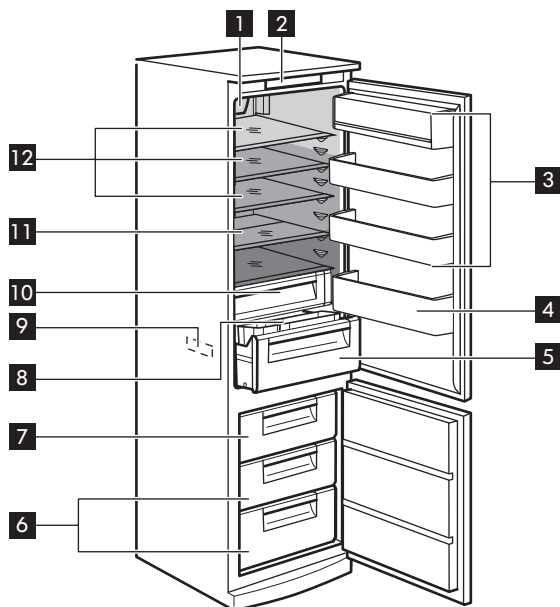

1 Køleblæser med LED-lampe

2 Kontrolpanel

3 Dørhylder

4 Flaskehylde

5 Grøntsagsskuffe

6 Fryseskuffer

7 Fryseskuffe

8 Skydehylde med beholdere

9 Mærkeplade

10 Afdeling med lav temperatur

11 Udvidelig halvhylde

12 Glashylde

■ Mindst kølige zone

■ Mellemtemperaturzone

■ Køligste zone

Betjening

Kontrolpanel

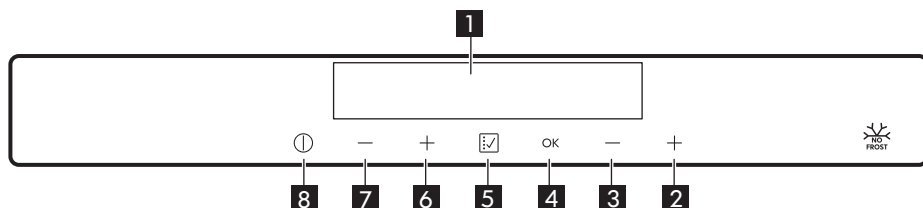

- 1** Vis
- 2** Knap til øgning af frysertemperatur
- 3** Knap til sænkning af frysertemperatur
- 4** OK-knap
- 5** Funktion-knap
- 6** Knap til øgning af køleskabstemperatur
- 7** Knap til sænkning af køleskabstemperatur
- 8** ON/OFF-knap

Vis

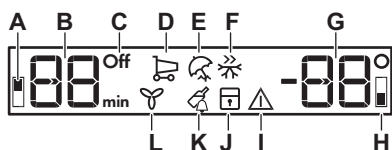

- A. Indikator, køleafdeling
- B. Køleskabets temperaturindikator og timerindikator
- C. Køleskabets Off-indikator
- D. Indkøb-funktionslampe
- E. Ferie-funktionslampe
- F. Lynindfrysning-funktionslampe
- G. Fryserens temperaturindikator
- H. Fryserafdelingens indikator
- I. Alarmindikator
- J. Børnesikringsfunktionsindikator
- K. Flaskeafkøling-funktionslampe
- L. Køleblæser-funktionslampe

Aktivering

Sæt stikket i stikkontakten

1. Tryk på **8** ON/OFF-knappen, hvis displayet er slukket. Temperaturindikatorerne viser standardtemperaturen.

2. Lydalarmen kan gå i gang efter få sekunder. Se "Alarm for høj temperatur" for at nulstille alarmen. Hvis "DEMO" vises på displayet, er apparatet i demo-tilstand. Se under "Fejlfinding ...".

- i** Se under "Indstilling af temperatur" for at ændre temperaturen.

Deaktivering

Tryk på knappen **8** ON/OFF i 3 sekunder. Displayet slukkes.

Tag stikket ud af kontakten for at afbryde apparatet fra elnettet.

Tænding af køleskabet

1. Tryk på en af køleskabstemperaturknapperne.

Eller:

1. Tryk på knappen **5** Funktion, indtil køleskabssymbolet Off blinker i displayet.
2. Tryk på knappen **4** OK for at bekræfte.
3. Off-indikatoren for køleskabet slukkes. Se under "Indstilling af temperatur" for at ændre temperaturen.

Slukning af køleskabet

1. Tryk på knappen **5** Funktion, indtil køleskabssymbolet Off vises i displayet. Off-indikatoren for køleskabet og indikatoren for køleskabsafdelingen blinker.
2. Tryk på knappen **4** OK for at bekræfte. Off-indikatoren for køleskabet vises.

Indstilling af temperatur

1. Køleskabets temperatur kan indstilles ved at trykke på temperaturknapperne. Standardtemperatur:
 - +5 °C i køleskabet

Temperaturindikatoren viser temperaturen. Temperaturen i køleskabsrummet kan variere mellem +2 °C og +8 °C.

2. Fryserens temperatur kan indstilles ved at trykke på temperaturknapperne. Standardtemperatur:
 - -18 °C i fryseren

Temperaturindikatoren viser temperaturen. Temperaturen i fryserummet kan variere mellem -15°C og -24°C.

- i** Den indstillede temperatur vil blive nået inden for 24 timer. Den indstillede temperatur huskes efter et strømsvigt.

Funktionsmenu

Hver gang du trykker på knappen **5** Funktion, kan følgende funktioner aktiveres:

- Indkøb-funktionen
- Ferie-funktionen
- Lynindfrysning-funktionen
- Børnesikringsfunktionen
- Flaskeafkøling-funktionen
- Køleblæser-funktionen
- Intet symbol: Normal drift

- i** Du kan slå hvilken som helst funktion til når som helst og slå funktionen fra ved at trykke på knappen **5** Funktion adskillige gange, indtil der ikke vises noget ikon.

Indkøb-funktionen

Hvis det er nødvendigt at anbringe store mængder fødevarer på én gang i køleskabet, for eksempel efter indkøb, anbefales det at aktivere Indkøb-funktionen for at køle varerne hurtigere og for at undgå at opvarme de andre fødevarer i køleskabet.

- i** Indkøb-funktionen afbrydes automatisk efter ca. 6 timer.

1. Tryk på **5** Funktionsknappen, indtil symbolet Indkøb vises i displayet. Indkøb-lampen blinker.
2. Tryk på knappen **4** OK for at bekræfte. Indkøb-lampen vises.

For at slukke for funktionen, inden den afsluttes automatisk, skal du gentage proceduren, indtil Indkøb-lampen forsvinder.

-  Funktionen slås fra, når der vælges en anden temperatur i køleskabet.

Ferie-funktionen

Funktionen giver mulighed for at holde køleskabets dør lukket i en længere periode, hvor skabet er tømt, uden at der dannes dårlig lugt.

-  Køleafdelingen skal være tom med Ferie-funktionen slået til.

1. Tryk på knappen **5** Funktion, indtil symbolet Ferie vises i displayet. Ferie-lampen blinker. Køleskabets temperaturindikator viser den indstillede temperatur.
2. Tryk på knappen **4** OK for at bekræfte. Ferie-lampen vises. Funktionen slås fra ved at gentage proceduren, indtil Ferie-indikatoren forsvinder.

-  Funktionen slås fra, når der vælges en anden temperatur i køleskabet.

Lynindfrysning-funktionen

Ved indfrysning af friske madvarer skal du aktivere funktionen Lynindfrysning.

-  Lynindfrysning-funktionen slukker automatisk efter 52 timer.

1. Tryk på knappen **5** Funktion, indtil symbolet Lynindfrysning vises i displayet. Lynindfrysning-lampen blinker.
2. Tryk på knappen **4** OK for at bekræfte. Lynindfrysning-lampen vises.

Funktionen slås fra ved at gentage proceduren, indtil Lynindfrysning-indikatoren forsvinder.

-  Funktionen slås fra, når der vælges en anden temperatur på fryseren.

Børnesikringsfunktionen

Aktivér børnesikringsfunktionen for at låse knapperne og forhindre utilsigtet betjening.

1. Tryk på knappen **5** Funktion, indtil symbolet for børnesikring vises i displayet. Indikatoren for børnesikringen blinker.
2. Tryk på knappen **4** OK for at bekræfte. Indikatoren for børnesikringen vises. For at deaktivere børnesikringsfunktionen skal du gentage proceduren, indtil lampen for børnesikringen forsvinder.

Flaskeafkøling-funktionen

Flaskeafkøling-funktionen kan bruges til at indstille en lydalarm på det foretrukne tidspunkt. Den er nyttig til at nedkøle en blanding til en bestemt tidsperiode eller som en påmindelse om hurtigt nedkøling af drikkeflasker.

1. Tryk på knappen **5** Funktion, indtil symbolet Flaskeafkøling vises i displayet. Timeren viser den indstillede tid (30 minutter).
2. Tryk på **2**, **3** temperaturknapperne for at ændre timerens indstilling fra 1 til 90 minutter. Tryk på knappen **4** OK for at bekræfte.

Timer-indikatoren vises (min). Ved nedtællingens afslutning blinker Flaskeafkøling-ikonet, og der høres en lydalarm. På dette tidspunkt fjernes de produkter, der var lagt i apparatet for at

blive nedkølet, og der trykkes på **5**.
Funktion-knappen for at slå lyden fra og afslutte funktionen.

Tryk på en af **2**, **3** temperaturknapperne for at ændre tiden under nedtællingen eller ved afslutningen.

Gentag proceduren, indtil Flaskeafkøling-lampen slukkes, for at deaktivere funktionen når som helst under nedtællingen.

Køleblæser-funktionen

Køleskabet er udstyret med en blæser, der afkøler maden hurtigt og holder mere ensartet temperatur i skabet.

1. Tryk på lampen **5** Funktion, indtil symbolet for Køleblæser vises i displayet.

Køleblæser-kontrollampen blinker i nogle få sekunder.

2. Tryk på knappen **4** OK for at bekræfte. Køleblæser-lampen vises.

Denne funktion slås fra ved at gentage proceduren, indtil Køleblæser-indikatoren forsvinder.

Alarm for høj temperatur

Temperaturstigning i frostrummet (f.eks. på grund af et tidligere strømsvigt eller åben dør) angives ved en lydalarm, en blinkende alarmlampe og en frysertemperaturlampe.

Alarmen nulstilles, og lydsignalet slås fra ved at trykke på en vilkårlig knap. Fryserens temperaturindikator viser den højeste opnåede temperatur i nogle få sekunder. Derefter vises den indstillede temperatur igen.

Alarmindikatoren fortsætter med at blinke, indtil de normale forhold er genoprettet, og slukkes derefter.

Alarm for åben låge

Hvis lågen står åben i ca. 5 minutter, starter lydalarmlampen, og alarmlampe blinker.

Alarmen stopper, når lågen er blevet lukket. Når alarmen lyder, kan lydsignalet sættes på lydløs ved at trykke på en vilkårlig knap.

Daglig brug

⚠ ADVARSEL! Se kapitlerne om sikkerhed.

Tilbehør

Æggebakke

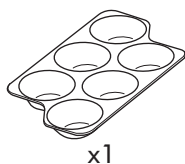

Isterningbakke

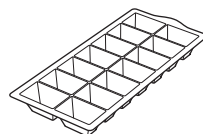

Fryserblokke

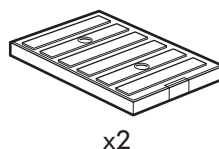

Rørrensers

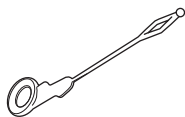

x1

⚠ Forsigtig! Smid ikke rensedmidlet væk, da det skal bruges til fremtidig anvendelse.

Lampe for temperatur

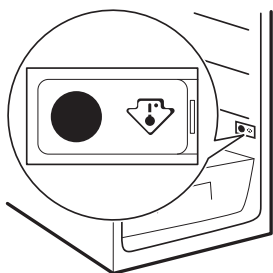

i Dette apparat sælges i Frankrig. I henhold til gældende lov i dette land skal køleskabets nederste afdeling være forsynet med en særlig enhed (se tegningen), der viser den koldeste zone i denne.

Placering af lågehylder

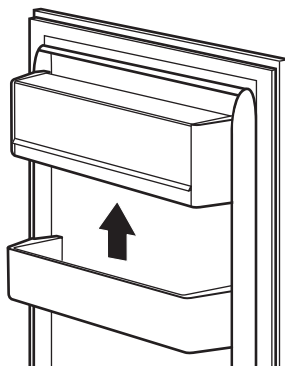

Hylderne i lågen kan sættes i forskellig højde, så der er plads til madvarer af forskellig størrelse.

For at tilpasse hylderne skal du gøre følgende: gradvist trække hylden opad, indtil den kommer fri, derefter placere den efter ønske.

Flytbare hylder

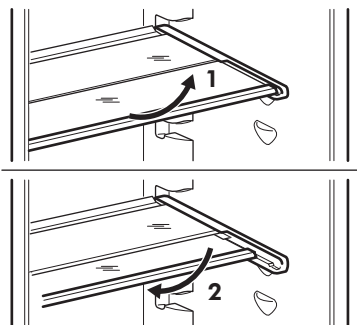

Køleskabets vægge har en række skinner, så hylderne kan placeres efter ønske.

For at opnå en bedre udnyttelse af pladsen kan en udvidelig halv hylde foldes og foldes ud som anmodet.

⚠ Forsigtig! Flyt ikke glashylderne over grøntsagsskuffen. Det sikrer korrekt luftcirkulation.

Styring af fugtighed

Glashylden har et system med huller (justeres med en glider), der giver mulighed for at regulere fugtigheden i grøntsagsskuffen/-erne.

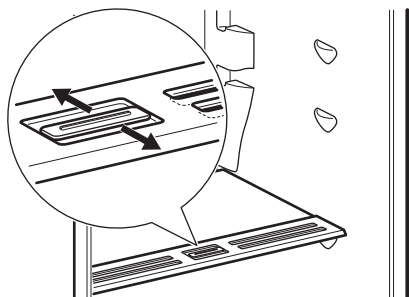

Når ventilationshullerne er lukkede:

bevarer madvarer i frugt- og grøntsagsskufferne den naturlige fugtighed i længere tid.

Når ventilationshullerne er åbne:

mere luftcirkulation, der giver lavere luftfugtighed i frugt- og grøntsagsskufferne.

Afdeling med lav temperatur

Skuffen er velegnet til opbevaring af friske madvarer, såsom fisk, kød og skaldyr, da temperaturen er lavere her end i resten af køleskabet.

Følg nedenstående trin for at fjerne afdelingen med lav temperatur fra køleskabet:

1. Træk grøntsagsskuffen ud af køleskabet.

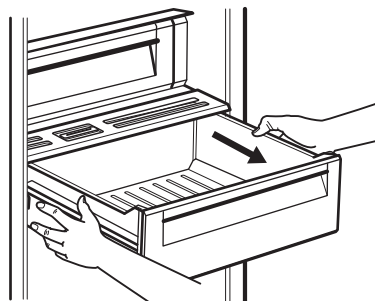

2. Løft afdelingen med lav temperatur, og træk glasdækslet med fugtighedskontrol ud fra dens underside.

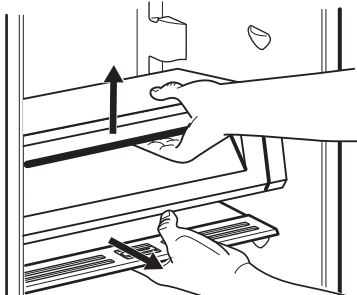

3. Hold skuffen sammen med glasdækslet til afdelingen med lav temperatur, og træk dem mod dig selv.

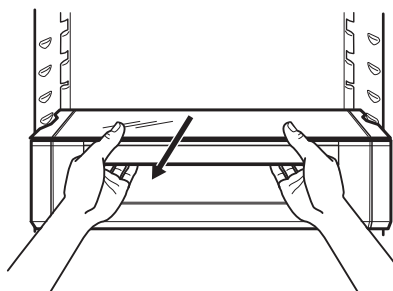

4. Vip modulet nedad for at fjerne det fra køleskabet.

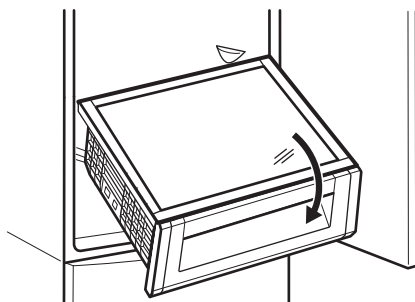

Grøntsagsskuffe

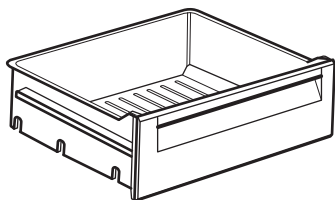

Skuffen egner sig til opbevaring af frugt og grønt.

Der er en rist i bunden af skuffen, der adskiller frugt og grønt fra den fugt, der evt. kan samle sig i bunden.

Glidehylde

Toppen af grøntsagsskuffen er udstyret med en glidehylde, der har to udtagelige beholdere. Den kan genplaceres alt efter individuel præference for bedre tilgængelighed.

Køleblæser

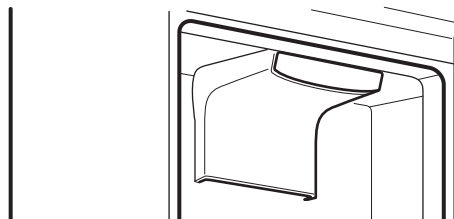

Enheden aktiveres automatisk efter behov, f.eks. for hurtigt at opnå den ønskede temperatur, efter at døren er blevet åbnet, eller hvis omgivelsestemperaturen er høj.

- ❗ Blæseren fungerer kun, når døren er lukket.

Blæseren aktiverer sig selv i de følgende situationer:

- når Indkøb-funktionen er aktiveret - blæseren er i gang under hele Indkøb-funktionens varighed
- når den omgivende temperatur kommer op over 32°C
- når dårråbning destabiliserer temperaturen i køleskabsrummet

- ❗ Hvis funktionen aktiveres automatisk, vises Køleblæser-lampen ikke.

Hvis funktionen aktiveres automatisk, kan du ikke slukke den. Blæseren deaktiverer sig selv.

Se "Køleblæser-funktion" for at tænde manuelt for enheden.

Nedfrysning af friske madvarer

Fryseafdelingen er velegnet til indfrysning af friske madvarer og til opbevaring af frosne og dybfrosne madvarer i lang tid.

Inden indfrysning af friske madvarer startes Lynindfrysning-funktionen mindst 24 timer, før madvarerne lægges i fryseafdelingen.

Anbring de madvarer, der skal fryses, i øverste rum.

Den maksimale mængde madvarer, der kan indfryses på 24 timer, er angivet på kapacitetsplanchen, en mærkat der er anbragt på indersiden af køleskabet.

Indfrysningsprocessen varer 24 timer: I dette tidsrum må der ikke lægges flere madvarer i, som skal fryses.

Deaktiver funktionen Lynindfrysning (se "Lynindfrysning-funktionen") når indfrysningen er slut efter 24 timer.

Frysekalender



1-2



3-4



3-6



3-6



3-6



3-6



10-12



10-12



10-12



10-12

Symbolerne viser forskellige slags dybfrost.

Tallene angiver det antal måneder, de pågældende madvarer kan opbevares. Madvarens kvalitet og behandling før nedfrysningen afgør, om det højeste eller laveste tal for opbevaringstid gælder.

Opbevaring af frosne madvarer

Når apparatet tændes igen efter en længere periode, hvor det ikke har været anvendt, skal det køre i mindst 12 timer med funktionen Lynindfrysning slået til, inden der lægges madvarer ind.



Hvis madvarerne optøs ved et uheld (f.eks. som følge af strømsvigt), og strømafbrydelsen har varet længere end den angivne temperaturstigningstid under tekniske specifikationer, skal madvarerne enten spises eller tilberedes og derefter nedfryses igen (efter afkøling)

Optøning

Når dybfrostvarer eller nedfrosne madvarer skal bruges, kan de optøs i køleafdelingen eller ved stuetemperatur, afhængig af hvornår de skal bruges.

Små stykker kan endda tilberedes uden optøning, direkte fra fryseren: i så fald forlænges tilberedningstiden.

Isterningbakker

Apparatet har en isterningbakke.

1. Fyld vand i bakken.
2. Sæt bakken i frostaafdelingen



Forsigtig! Brug ikke metalgenstande til at løsne bakken fra frostrummet.



Forsigtig! Undlad at røre ved apparatet med våde hænder, da de kan sættes sig fast på den indvendige overflade.

Fryserblokke

To fryserblokke leveres i fryseren. De forlænger den tid, hvor mad bevares, i tilfælde af strømafbrydelse eller nedbrud.



Forsigtig! Fryserblokkenes indhold må ikke åbnes eller drikkes.

Råd og tips

Normale driftslyde

Følgende lyde er normale under drift:

- Der kommer en svag gurglende og boblende lyd fra kølerørene, når der pumper kølemiddel.

- Der kommer en summende og pulserende lyd fra kompressoren, når der pumpes kølemiddel.
- Der kommer en pludselig smældende lyd fra apparatets inderside, som forårsages af termisk udvidelse (et naturligt og ufarligt fysisk fænomen).
- Der kommer en svag klik-lyd fra temperaturregulatoren, når kompressoren tændes eller slukkes.

Energisparetips

- Åbn lågen så lidt som muligt, og lad den ikke stå åben længere end højst nødvendigt.
- Fjern ikke fryserblokkene fra fryserkurven.

Råd om køling af friske madvarer

- Sæt ikke dampende varm mad eller drikke i køleskabet.
- Læg låg på maden eller pak den ind, især hvis den lugter stærkt.
- Placer maden, så luften kan cirkulere frit rundt om den.

Råd om køling

Nyttige tip:

- Kød (alle slags): pakkes ind i passende emballage og lægges på glashylden over grøntsagsskuffen. Opbevar kød i højst 1-2 dage.
- Tilberedt mad, kolde retter: tildæk og stil på en hvilken som helst hylde.
- Frugt og grønt: rengør grundigt og læg i en speciel skuffe. Bananer, kartofler, løg og hvidløg må ikke lægges i køleskab, med mindre de er pakket ind.
- Smør og ost: anbring i en særlig lufttæt beholder eller pak det ind i alufolie eller i

en polyætylenpose for at udelukke så meget luft som muligt.

- Flasker: luk dem med en kapsel og opbevare dem i dørflaskehylden, eller (hvis tilgængelige) på flaskestativet.

Råd om frysning

- Nedfrys kun 1. klasses madvarer, der er friske og grundigt rengjorte.
- For mere effektiv nedfrysning og optøning skal maden deles op i små portioner.
- Pak maden ind i aluminiumsfolie eller polyætylen. Sørg for, at pakkerne er lufttætte.
- For at undgå en temperaturstigning af allerede frossen mad må du ikke anbringe frisk ufrossen mad lige ved siden af den.
- Magre madvarer holder sig bedre og længere end fedtholdige. Salt nedsætter madens holdbarhed.
- Undlad at spise isterninger og sodavandsis, lige efter du har taget dem ud af fryseren. Risiko for forfrysninger.
- Det er en god idé at mærke alle pakker med indfrysingsdato, så du har styr på holdbarheden.

Tips om opbevaring af frostvarer

- Sikr dig, at købte dybfrostvarer har været været korrekt opbevaret i forretningen.
- Sørg for at bringe frostvarer hjem hurtigst muligt og lægge dem i fryseren.
- Optøede madvarer nedbrydes meget hurtigt og kan ikke nedfryses igen.
- Overskrid ikke udløbsdatoen på pakken.
- Opbevar ikke glasbeholdere med væske i fryserummet, da de kan gå i stykker.

Vedligeholdelse og rengøring



ADVARSEL! Se kapitlerne om sikkerhed.

Generelle advarsler

⚠ Forsigtig! Kobl apparatet fra strømforsyningen, før der udføres nogen som helst form for vedligeholdelse.

i Apparatets kølesystem indeholder kulbrinter, og service og påfyldning af kølemiddel må derfor kun udføres af en autoriseret tekniker.

i Apparatets dele og tilbehør egner sig ikke til opvask i maskine.

Indvendig rengøring

Inden apparatet tages i brug bør det vaskes indvendig (inkl. tilbehør) med lunkent vand tilsat neutral sæbe for at fjerne den typiske lugt af nyt apparat. Tør grundigt efter.

⚠ Forsigtig! Brug ikke vaskemidler, skurepulver, chlor eller oliebaseerede rengøringsmidler, da de beskadiger finishets overflade.

Regelmæssig rengøring

⚠ Forsigtig! Undgå at trække i, flytte eller beskadige evt. rør og/eller ledninger i apparatet.

⚠ Forsigtig! Undgå at beskadige kølesystemet.

Apparatet skal jævnlig rengøres:

1. Vask det indvendigt, inkl. tilbehør, med lunkent vand tilsat neutral sæbe.
2. Efterse jævnlig dørpakningerne, og tør dem af, så de er rene og fri for belægninger.
3. Skyl og tør grundigt af.

4. Rens kondensatoren og kompressoren bag på skabet med en børste, hvis der er adgang til dem.
Dette øger apparatets ydeevne og sparer strøm.

Afrimning af køleskabet

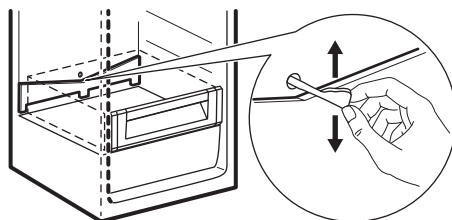

Under normal drift afrimes fordamperen i køleafdelingen automatisk, hver gang kompressoren standser. Afrimningsvandet ledes ud gennem en rende og ned i en særlig beholder bag på apparatet, over kompressoren, hvor det fordamper.

Afløbet til afrimningsvand sidder midt i renden i køleafdelingen. Det skal jævnlig renses, så vandet ikke løber over og drypper ned på maden i skabet.

Til dette formål anvendes rørrensere, der følger med i tilbehørsposen.

Afrimning af fryseren

Fryserrummet er af frost free-typen. Det betyder, at der ikke dannes rim, når det er tændt, hverken på de indvendige vægge eller på madvarerne.

Pause i brug

Tag følgende forholdsregler, når apparatet ikke skal bruges i længere tid:

1. Tag stikket ud af stikkontakten.
2. Tag al maden ud.
3. Rengør apparatet inkl. alt tilbehør.

4. Lad døren/dørene stå åben for at forebygge ubehagelig lugt.



Forsigtig! Hvis der skal være tændt for apparatet: Bed nogen se til det en gang imellem, så maden ikke bliver fordærvet, hvis der har været strømsvigt. Vi anbefaler at aktivere Feriefunktion.

Fejlfinding



ADVARSEL! Se kapitlerne om sikkerhed.

Hvis noget går galt...

Problemer	Mulige årsager	Opløsning
Apparatet virker ikke.	Der er slukket for apparatet.	Tænd for apparatet.
Apparatet virker ikke.	Stikket er ikke sat rigtigt i stikkontakten.	Sæt stikket helt ind i stikkontakten.
Apparatet virker ikke.	Der er ingen strøm i stikkontakten.	Prøv at tilslutte et andet elektrisk apparat til den pågældende stikkontakt. Kontakt en autoriseret elektriker.
Apparatet støjer.	Apparatet står ikke stabilt.	Kontrollér, om apparatet står stabilt.
Lydsignalet eller den visuelle alarm er slået til.	Der er tændt for apparatet for nylig, eller temperaturen er stadig for høj.	Se under "Alarm for høj temperatur".
Lydsignalet eller den visuelle alarm er slået til.	Lågen står åben.	Luk lågen. Se "Alarm for åben låge".
Lydsignalet eller den visuelle alarm er slået til.	Temperaturen i apparatet er for høj.	Kontakt en autoriseret elektriker, eller kontakt det nærmeste autoriserede servicecenter.

Problemer	Mulige årsager	Opløsning
Der vises et rektangulært eller firkantet symbol i temperaturdisplayet i stedet for tal.	Problem med temperaturføler.	Kontakt det nærmeste autoriserede servicecenter (kølesystemet fortsætter med at holde madvarerne kolde, men det er ikke muligt at regulere temperaturen).
Pæren lyser ikke.	Pæren er i standby.	Luk døren, og åbn den.
Pæren lyser ikke.	Pæren er defekt.	Kontakt det nærmeste autoriserede servicecenter.
Kompressoren kører hele tiden.	Temperaturen er indstillet forkert.	Se kapitlet "Betjening".
Kompressoren kører hele tiden.	Der blev lagt for store mængder mad i på samme tid.	Vent nogle få timer, og kontrollér så temperaturen igen.
Kompressoren kører hele tiden.	Der er for høj stuetemperatur.	Se klimaklassediagrammet på typepladen.
Kompressoren kører hele tiden.	Madvarerne var for varme, da de blev lagt i apparatet.	Lad madvarerne komme ned på stuetemperatur, før de lægges i.
Kompressoren kører hele tiden.	Døren er ikke lukket rigtigt.	Se under "Lukning af lågen".
Kompressoren kører hele tiden.	Lynindfrysning-funktionen er slået til.	Se "Lynindfrysning-funktion".
Kompressoren kører hele tiden.	Indkøb-funktionen er slået til.	Se "Indkøb-funktion".
Kompressoren starter ikke straks, når Lynindfrysning-funktionen er startet, eller når temperaturen er ændret.	Det er normalt og skyldes ikke fejl.	Kompressoren starter efter noget tid.
Kompressoren starter ikke straks, når Indkøb-funktionen er startet, eller når temperaturen er ændret.	Det er normalt og skyldes ikke fejl.	Kompressoren starter efter noget tid.

Problemer	Mulige årsager	Opløsning
Der løber vand inde i køleskabet.	Madvarer forhindrer, at vandet løber ned i vandbeholderen.	Sørg for, at madvarerne ikke rører ved bagpladen.
Der løber vand ud på gulvet.	Smeltevandsafløbet er ikke tilsluttet fordampningsbakken over kompressoren.	Tilslut smeltevandsafløbet til fordampningsbakken.
Temperaturen kan ikke indstilles.	Indkøb-funktionen er slået til.	Sluk for Indkøb-funktionen manuelt, eller vent, indtil funktionen deaktiveres automatisk, for at indstille temperaturen. Se "Indkøb-funktion".
Temperaturen kan ikke indstilles.	Lynindfrysning-funktionen er slået til.	Sluk for Lynindfrysning-funktionen manuelt, eller vent, indtil funktionen deaktiveres automatisk, for at indstille temperaturen. Se "Lynindfrysning-funktion".
DEMO vises på displayet.	Apparatet er i demo-tilstand.	Hold OK nede i ca. 10 sekunder, indtil der lyder en lang advarsel, og displayet slukker et kort øjeblik.
Temperaturen i apparatet er for lav/høj.	Temperaturen er ikke indstillet korrekt.	Vælg en højere/lavere temperatur. Tænd for blæseren.
Temperaturen i apparatet er for lav/høj.	Døren er ikke lukket rigtigt.	Se under "Lukning af lågen".
Temperaturen i apparatet er for lav/høj.	Madvarernes temperatur er for høj.	Lad madvarerne køle ned til stuetemperatur, før de sættes i skabet.
Temperaturen i apparatet er for lav/høj.	Der blev lagt for store mængder mad i på samme tid.	Læg færre madvarer i ad gangen.
Temperaturen i apparatet er for lav/høj.	Lågen er blevet åbnet for tit.	Åbn kun lågen, når det er nødvendigt.

Problemer	Mulige årsager	Opløsning
Temperaturen i apparatet er for lav/høj.	Lynindfrysning-funktionen er slået til.	Se "Lynindfrysning-funktion".
Temperaturen i apparatet er for lav/høj.	Indkøb-funktionen er slået til.	Se "Indkøb-funktion".
Temperaturen i apparatet er for lav/høj.	Der cirkulerer ikke kold luft i apparatet.	Kontrollér, at der cirkulerer kold luft i apparatet.
Der er for meget kondenseret vand på køleskabets bageste væg.	Lågen blev åbnet for hurtigt.	Åbn kun lågen, når det er nødvendigt.
Der er for meget kondenseret vand på køleskabets bageste væg.	Lågen blev ikke lukket helt.	Sørg for, at lågen er helt lukket.
Der er for meget kondenseret vand på køleskabets bageste væg.	Opbevaret mad blev ikke pakket ind.	Pak mad ind i velegnet emballage, inden det opbevares i apparatet.
Lågen åbner ikke nemt.	Du forsøgte at åbne lågen igen, lige efter den blev lukket.	Vent nogle få sekunder mellem lukning og genåbning af lågen.

- i** Hvis apparatet stadig ikke virker som det skal, når du har undersøgt ovenstående, så kontakt det nærmeste autoriserede servicecenter. Listen findes bagest i brugsanvisningen.

Udskiftning af pæren

Apparatet er forsynet med en indvendig LED-pære med lang holdbarhed.

Pæren må kun skiftes af et godkendt servicecenter. Kontakt dit autoriserede servicecenter.

Lukning af døren

1. Rengør dørpakningerne.
2. Justér døren, hvis den ikke slutter tæt. Se under monteringsanvisningerne.
3. Udskift evt. defekte dørpakninger. Kontakt det autoriserede servicecenter.

Tekniske data

Produktkategori	
Produkttype	Køleskab - Fryser
Installationstype	Kun indbygget

Produktmål	
Højde	1884 mm
Bredde	540 mm
Dybde	549 mm
Rumfang (netto)	
Køleskab	213 Liter
Fryser	60 Liter
Afrimningssystem	
Køleskab	automatisk
Fryser	automatisk
Antal stjerner	***
Temperaturstigningstid	21 timer
Indfrysningskapacitet	10 kg/døgn
Energiforbrug	0,644 kWh/døgn
Støjniveau	39 dB (A)
Energiklasse	A++
Spænding	230 - 240 V
Hyppeghed	50 Hz

De tekniske specifikationer (herunder serienummeret) fremgår af typeskiltet indvendig i skabet, på venstre væg, samt af energimærket.

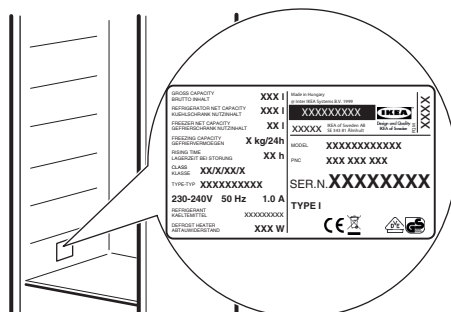

Miljøhensyn

Genbrug materialer med symbolet . Anbring emballagematerialet i passende beholdere til genbrug. Hjælp med at beskytte miljøet og menneskelig sundhed samt at genbruge affald af elektriske og elektroniske apparater. Kasser ikke

apparater, der er mærket med symbolet , sammen med husholdningsaffaldet. Lever produktet tilbage til din lokale genbrugsplads eller kontakt din kommune.

IKEA-GARANTI

Hvor længe gælder IKEA-garantien?

Denne garanti gælder i 5 år fra den oprindelige dato for købet af dit apparat i IKEA. Den originale kvittering kræves som købsbevis. Garantireparationer forlænger ikke garantiperioden for apparatet.

Hvem udfører servicearbejdet?

IKEA-serviceudbyderen udfører servicearbejdet via sine egne serviceaktiviteter eller et net af autoriserede servicepartnere.

Hvad omfatter denne garanti?

Garantien omfatter fejl ved produktet, der skyldes produktions- eller materialefejl fra den dato, hvor produktet blev leveret fra IKEA. Denne garanti gælder kun for husholdningsbrug. Undtagelserne er anført under overskriften "Hvad omfatter garantien ikke?" I garantiperioden dækkes udgifterne til afhjælpning af fejlen, f.eks. reservedele, arbejdsløn og kørselsudgifter, forudsat at produktet er tilgængeligt for reparation uden særlige udgifter, og forudsat at fejlen vedrører produktions- eller materialefejl, der er omfattet af garantien. På disse betingelser gælder EU-retningslinjerne (Nr. 99/44/EF) og de respektive lokale bestemmelser. Udskiftede dele tilhører IKEA.

Hvad vil IKEA gøre for at afhjælpe problemet?

IKEAs udpegede serviceudbyder undersøger produktet og afgør efter eget skøn, om det er omfattet af denne garanti. Hvis fejlen anses for omfattet af garantien, vil IKEAs serviceudbyder eller dennes autoriserede servicepartner via sine egne serviceaktiviteter derefter efter eget valg enten reparere det defekte produkt eller udskifte det med det samme eller et tilsvarende produkt. Under den almindelige reklamationsperiode på 2 år fra levering, gælder købelovens almindelige regler for afhjælpningsret.

Hvad er ikke omfattet af denne garanti?

- Normalt slid.
- Bevidst eller uagtsom skade, skader, der skyldes manglende overholdelse af brugsanvisninger, forkert installation eller tilslutning til forkert spænding, skader der skyldes kemisk eller elektrokemisk reaktion, rust, korrosion eller vandskade, herunder men ikke udelukkende skader, der skyldes for meget kalk i vandforsyningen, skader, der skyldes unormale forhold i det miljø, hvori produktet er opstillet.
- Forbrugsdele, herunder batterier og lamper.
- Ikke funktionelle og kosmetiske dele, der ikke påvirker produktets normale brug,

herunder eventuelle ridser og mulige farveforskelle.

- Utilsigtet skade, der skyldes fremmedlegemer eller stoffer og rengøring eller rensning af filtre, afløbssystemer eller sæbeskuffer.
- Skader på følgende dele: keramisk glas, tilbehør, porcelæns- og bestikkurve, tilførsels- og afløbsrør, tætninger, lamper og lampeskærme, skærme, greb, kabinetter og dele af kabinetter. Med mindre det kan bevises, at sådanne skader skyldes produktionsfejl.
- Tilfælde, hvor der ikke kunne konstateres fejl ved teknikerbesøg.
- Reparationer, der ikke udføres af vores udpegede serviceudbydere og/eller autoriserede servicepartnere, eller hvor der er anvendt uoriginale dele.
- Reparationer, der skyldes installation, der er defekt eller ikke i overensstemmelse med specifikationen.
- Brug af produktet uden for en almindelig husholdning, f.eks. erhvervsmæssig anvendelse.
- Transportskader. Hvis kunden transporterer varen til sit hjem eller en anden adresse, fralægger IKEA sig ansvaret for de skader, der evt. kan ske under transporten. Hvis IKEA leverer varen på kundens leveringsadresse, vil eventuelle skader på varen under denne levering være dækket af denne garanti.
- Udgifter til at udføre første installation af IKEA-apparatet. Hvis IKEAs serviceudbydere eller dennes autoriserede servicepartnere reparerer eller udskifter apparatet som fastsat i vilkårene i denne garanti, vil serviceudbyderen eller dennes autoriserede servicepartnere geninstallere det reparerede apparat eller om nødvendigt installere ombytningsapparatet.

Denne begrænsning gælder ikke arbejde, der udføres af en uddannet specialist med vores originale dele for at tilpasse produktet til de tekniske

sikkerhedsspecifikationer i et andet EU-land.

Hvordan gælder de enkelte landes lovgivning

IKEA-garantien giver dig særlige juridiske rettigheder, der dækker eller overstiger alle lokale juridiske krav, der varierer fra land til land.

Gyldighedsområde

For produkter, der købes i ét EU-land og føres til et andet EU-land, ydes serviceydelse inden for rammerne af de garantibetingelser, der er normale i det nye land. Der eksisterer kun en forpligtelse til at udføre servicearbejdet inden for garantiens rammer, hvis:

- produktet efterlever og installeres i henhold til de tekniske specifikationer i det land, hvor garantikravet fremsættes;
- produktet efterlever og installeres i henhold til Montagevejledningen og Brugerhåndbogens sikkerhedsoplysninger;

Den særlige eftersalgsservice for IKEA-apparater:

Kontakt endelig IKEAs eftersalgsservice for at:

1. at fremsætte et krav i henhold til denne garanti;
2. at bede om oplysninger om installation af IKEA-produktet i det særlige IKEA-køkkeninventar. Servicen giver ikke oplysninger vedrørende:
 - den generelle installation af IKEA-køkkener;
 - tilslutning til elektricitet samt til vand og gas, idet disse skal udføres af en autoriseret servicetekniker.
3. afklarende spørgsmål i forhold til brugerhåndbogen og specifikationer for IKEA-produktet.

For at sikre, at vi giver dig den bedste assistance, beder vi dig læse afsnittet

Montagevejledningen og/eller Brugerhåndbogen i denne brochure, før du kontakter os.

læser apparatets dokumentation grundigt igennem, før du kontakter os.

Sådan kommer du i kontakt med os, hvis



du har brug for vores service

Se sidste side i denne håndbog, hvor du finder en komplet liste over IKEAs udpegede kontaktpersoner og deres nationale telefonnumre.

- i** For at give dig en hurtigere service anbefaler vi, at du anvender de specifikke telefonnumre, der er anført sidst i denne manual. Se altid de numre, der er anført i brochuren for netop det produkt, du har brug for assistance til. Før du ringer til os, skal du sørge for, at du er klar med IKEA-varenummeret (8-cifret kode) og serienummeret (8-cifret kode, der findes på typeskiltet) for det apparat, som du har brug for vores hjælp til.

- i** **GEM KVITTERINGEN!** Den er dit købsbevis og kræves for at produktet er omfattet af garantien. Bemærk at kvitteringen også indeholder IKEAs varebetegnelse og nummer (8-cifret kode) på hver af de produkter, du har købt.

Har du brug for ekstra hjælp?

Hvis du har yderligere spørgsmål, der ikke vedrører eftersalgsservice på apparater, bedes du kontakte vores nærmeste IKEA-forretnings CallCenter. Vi anbefaler, at du

Innhold

Sikkerhetsinformasjon	28	Råd og tips	41
Sikkerhetsanvisninger	29	Stell og rengjøring	42
Montering	31	Feilsøking	43
Produktbeskrivelse	32	Tekniske data	47
Bruk	33	Beskyttelse av miljøet	48
Daglig bruk	36	IKEA EUROPA GARANTI	48

Med forbehold om endringer.

Sikkerhetsinformasjon

Les instruksjonene nøye før montering og bruk av produktet. Produsenten er ikke ansvarlig for personskader eller andre skaper som følge av feilaktig installasjon eller bruk. Ta alltid vare på instruksjonene på et tilgjengelig sted for fremtidig referanse.

Sikkerhet for barn og utsatte mennesker

- Dette apparatet kan brukes av barn fra 8 år og oppover og personer med reduserte fysiske, sensoriske eller mentale evner eller manglende erfaring og kunnskap hvis de har tilsyn eller får instruksjon i sikker bruk av apparatet og forstår hvilke farer som kan inntreffe.
- Apparatet kan brukes av barn mellom 3 og 8 år og personer med svært omfattende og komplekse funksjonsnedsettelse, hvis de har fått passende instruksjoner.
- Barn yngre enn 3 år må holdes på avstand fra apparatet hvis de ikke er under tilsyn hele tiden.
- Ikke la barn leke med apparatet.
- Rengjøring og vedlikehold av apparatet skal ikke utføres av barn med mindre de er under tilsyn.
- Oppbevar all emballasje utilgjengelig for barn, og kast den i samsvar med lokale reguleringer.

Generell sikkerhet

- Dette produktet er ment å brukes i husholdninger og lignende applikasjoner som:
 - Gårdshus; ansattes kjøkkenområder i butikker, kontorer og andre arbeidsmiljøer
 - Av kunder i hoteller, moteller, bed and breakfast og andre boligtype miljøer
- ADVARSEL: Påse at ventilasjonsåpninger i produktets kabinett eller i innebygde konstruksjoner ikke blokkeres.
- ADVARSEL: Bruk ikke mekaniske enheter eller andre metoder for å akselerere avfrostingsprosessen unntatt de som anbefales av produsenten.
- ADVARSEL: Du må ikke skade kjølekretsen.
- ADVARSEL: Bruk ikke elektriske produkter inne i oppbevaringshyllene på produktet, med mindre de er av den typen som anbefales av produsenten.
- Bruk ikke vannspray og damp for å rengjøre produktet.
- Rengjør produktet med en fuktet myk klut. Bruk kun nøytrale vaskemidler. Bruk ikke slipesprodukter, slipende rengjøringsputer, løsemidler eller metallobjekter.
- Oppbevar ikke eksplosive stoffer som aerosolbeholdere med brennbart drivstoff i dette produktet.
- Hvis strømkabelen blir skadet, må den skiftes av produsenten, autorisert servicesenter eller annen kvalifisert person for å unngå risiko.

Sikkerhetsanvisninger

Installering





ADVARSEL! Bare en kvalifisert person må montere dette produktet.

- Fjern all emballasje.
- Ikke monter eller bruk et skadet apparat.
- Bruk ikke apparatet før du installerer det i en innebygget struktur.
- Følg installasjonsanvisningene som følger med apparatet.
- Vær alltid forsiktig når du flytter apparatet. Det er tungt. Bruk alltid vernebriller og lukket fotteøy.
- Påse at luft kan sirkulere rundt apparatet.

- Ved første installering eller etter reversering av døren, vent minst 4 timer før du kobler apparatet til strømforsyningen. Dette påser at oljen renner tilbake til kompressoren.
- Før du gjør noe med apparatet (for eksempel reversering av døren), fjern støpselet fra stikkkontakten.
- Installer ikke apparatet i nærheten av radiatorer eller komfyrer, ovner eller kokeplater.
- Utsett ikke apparatet for regn.
- Plasser ikke apparatet i direkte sollys.
- Installer ikke apparatet på meget fuktige eller kalde steder.
- Når du flytter apparatet skal du løfte det i forkant for å unngå riper på gulvet.
- Apparatet inneholder en pose med tørkemiddel. Det er ikke et leketøy. Det er ikke mat. Kast det med samme.

Elektrisk tilkopleing

-  **ADVARSEL!** Fare for brann og elektrisk støt.
-  **ADVARSEL!** Når du plasserer produktet, må du sørge for at kabelen ikke er i klem eller skadet.
-  **ADVARSEL!** Ikke bruk grenuttak eller skjøteledninger.
- Apparatet må være jordet.
- Kontroller at parametrene på typeskiltet er kompatible med de elektriske spesifikasjonene i strømforsyningen.
- Bruk alltid et korrekt montert, jordet støpsel.
- Sørg for ikke å forårsake skade på elektriske komponenter (f. eks støpsel, nettkabel, kompressor). Ta kontakt med servicesenteret eller en elektriker for å endre de elektriske komponentene.
- Strømkabelen må ligge under nivået til støpselet.
- Sett ikke støpselet i stikkkontakten før monteringen er fullført. Kontroller at det

er tilgang til stikkkontakten etter monteringen.

- Dra ikke i kabelen for å koble fra apparatet. Trekk alltid i selve støpselet.

Bruk

-  **ADVARSEL!** Fare for skade, brannskader, elektrisk støt eller brann.



Apparatet inneholder brennbare gasser, isobutan (R600a), en naturgass med liten innvirkning på miljøet. Vær forsiktig så du ikke forårsaker skade på kjølemiddelkretsen som inneholder isobutan.

- Apparatets spesifikasjoner må ikke endres.
- Legg ikke elektriske apparater (f. eks. iskremmaskin) i apparatet med mindre slik anvendelse er oppgitt av produsenten.
- Dersom det skulle oppstå skade på kjølemiddelkretsen, må du kontrollere at det ikke er flammer og antenningskilder i rommet. Ventiler rommet godt.
- La ikke varme artikler komme i nærheten av plastdelene til apparatet.
- Legg ikke mineralvann i fryseren. Dette vil skape trykk i drikkebeholderen.
- Oppbevar ikke lett antennelig gass eller væske i apparatet.
- Legg ikke brennbare produkter, eller gjenstander som er fuktet med brennbare produkter, inn i eller i nærheten av apparatet.
- Rør ikke kompressoren eller kondensatoren. De er varme.
- Berør eller ta ikke ut varer fra fryseren med våte/fuktige hender.
- Frys ikke tintet mat på nytt.
- Følg oppbevaringsinstruksjonene på emballasjen for frossen mat.

Innvendig belysning

- ⚠ **ADVARSEL!** Fare for elektrisk støt.
- Typen lampe som brukes i dette produktet er kun for husholdningsprodukter. Skal ikke brukes til vanlig belysning.

Stell og rengjøring

- ⚠ **ADVARSEL!** Fare for personskade eller skade på produktet.
- Slå av produktet og trekk støpselet ut av stikkontakten før rengjøring og vedlikehold.
- Dette produktet inneholder hydrokarbon i kjøleenheten. Vedlikehold og etterfylling av enheten må kun foretas av en kvalifisert person.
- Undersøk regelmessig avløpsrøret til kjøleskapet og rengjør om nødvendig. Hvis avløpet er blokkert, vil vann som har tinet samle seg i bunnen av produktet.

Service

- Kontakt et autorisert servicesenter for å reparere produktet.
- Det skal bare brukes originale reservedeler.

Avfallsbehandling

- ⚠ **ADVARSEL!** Fare for skade og kvelning.
- Koble produktet fra strømmen.
- Kutt av strømkabelen og kast den.
- Fjern døren for å forhindre at barn og dyr blir stengt inne i produktet.
- Kjølemiddelkretsen og isolasjonsmaterialet til dette produktet er ozon-vennlig.
- Isolasjonsskummet inneholder brennbare gasser. Kontakt kommunen din for informasjon om hvordan du kaster produktet på en riktig måte.
- Ikke forårsak skade på den delen av kjøleenheten som er nær varmeveksleren.

Montering

- ⚠ **ADVARSEL!** Se etter i Sikkerhetskapitlene.

Lokalitet

- ⓘ Se etter i monteringsanvisningene for installasjon.

For å sikre best mulig effekt, monter produktet et godt stykke borte fra varmekilder, som radiatorer, varmtvannsbeholdere, direkte sollys, osv. Pass på at luften kan sirkulere fritt rundt baksiden av kabinettet.

Plassering

Monter dette produktet på et sted der romtemperaturen samsvarer med den klimaklassen som er oppført på typeskiltet:

Klima-klasse	Omgivelsestemperatur
SN	+10°C til + 32°C
N	+16°C til + 32°C
ST	+16°C til + 38°C
T	+16°C til + 43°C

i Noen funksjonelle problemer kan oppstå for enkelte typer modeller når de opererer utenfor dette området. Korrekt drift kan bare garanteres innenfor det angitte temperaturområdet. Hvis du er i tvil om hvor du skal montere produktet, må du kontakte leverandøren, kundeservicen vår eller nærmeste servicesenter.

Elektrisk tilkobling

Før du setter støpselet inn i stikkontakten, forsikre deg om at spenningen og

frekvensen som er oppført på typeskiltet samsvarer med strømmettet i hjemmet ditt.

Produktet må være jordet. Støpselet på strømledningen er utstyrt med jordingskontakt. Dersom husets stikkontakt ikke er jordet, skal produktet koples til en separat jording i overensstemmelse med gjeldende forskrifter. Kontakt en faglært elektriker.

Produsenten fraskriver seg ethvert ansvar dersom sikkerhetsreglene ikke blir fulgt.

Dette produktet er i overensstemmelse med EØS-direktivene.

Produktbeskrivelse

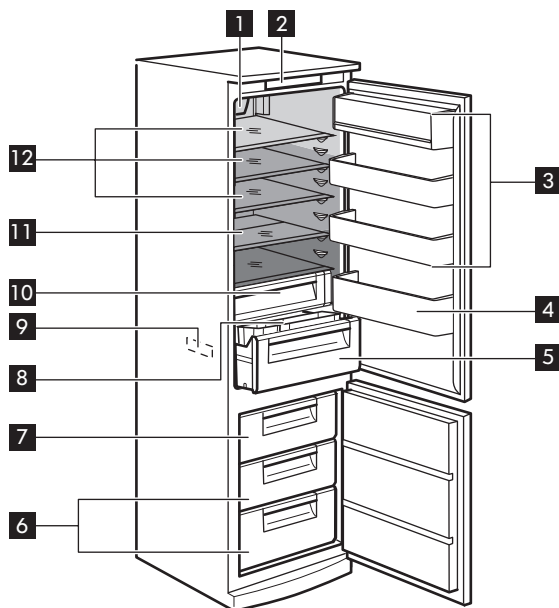

1 Viftekjøling med LED-lampe

2 Betjeningspanel

3 Dørhyller

4 Flaskehylle

5 Grønnsaksskuff

6 Fryseskuffer

- 7** Frysekuff
- 8** Skyvehylle med beholdere
- 9** Typeskilt
- 10** Seksjon for lav temperatur
- 11** Utvidbar halvhyll
- 12** Glasshyller

- Minst kalde sone
- Mellomkald sone
- Kaldeste sone

Bruk

Betjeningspanel

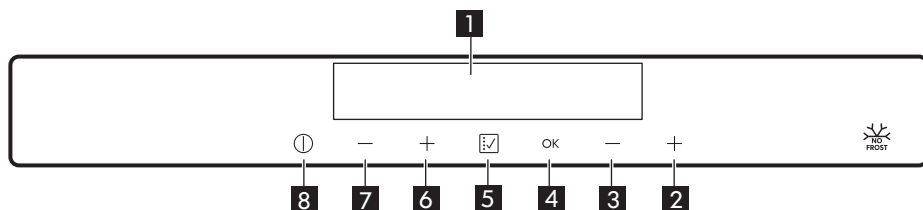

- 1** Skjerm
- 2** Knapp for økning av temperaturen i fryser
- 3** Knapp for senkning av temperaturen i fryser
- 4** OK-knapp
- 5** Funksjon-knapp
- 6** Knapp for øking av kjøleskapstemperaturen
- 7** Knapp for senkning av kjøleskapstemperaturen
- 8** ON/OFF-knapp

Skjerm

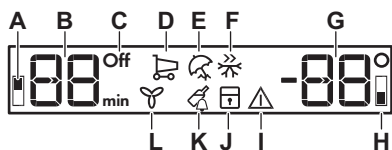

- A.** Indikator for kjøleseksjon
- B.** Temperaturindikator for kjøleskap og tidsur
- C.** Kjøleskap Off-indikator
- D.** Shopping Funksjonsindikator
- E.** Ferie Funksjonsindikator
- F.** Hurtigfrys Funksjonsindikator
- G.** Temperaturindikator for fryser
- H.** Indikator for fryseseksjon
- I.** Alarmindikator
- J.** Indikator for barnesikringsfunksjon
- K.** Flaskekjøling Funksjonsindikator

L. Viftekjøling Funksjonsindikator

Slå på

Sett støpselet inn i stikkkontakten

1. Trykk på **8** ON/OFF-knappen hvis displayet er av.

Temperaturindikatorene viser standardtemperatur.

2. Lydalarmen kan starte etter et par sekunder.
For å nullstille alarmen, se "Alarm ved høy temperatur".
Hvis "DEMO" vises på displayet, er produktet i demo-modus. Se "Feilsøking ...".

- i** For å stille inn en annen temperatur, se "Regulere temperaturen".

Slå av

Trykk på **8** ON/OFF-knappen i 3 sekunder.

Da slukkes displayet.

Trekk støpselet ut av stikkkontakten for å koble produktet fra strømmen.

Slå på kjøleskapet

1. Trykk på en av knappene for kjøleskaptemperatur.

Eller:

1. Trykk på **5** Funksjon-knappen til kjøleskapikonet Off blinker.
2. Trykk på **4** OK-knappen for å bekrefte.
3. Kjøleskapets Off-indikator slukkes.
For å stille inn en annen temperatur, se "Regulere temperaturen".

Slå av kjøleskapet

1. Trykk på **5** Funksjon-knappen til kjøleskapikonet Off vises.
Kjøleskapets Off-indikator og indikatoren for kjøleseksjonen blinker.

2. Trykk på **4** OK-knappen for å bekrefte.
Kjøleskapets Off-indikator vises.

Temperaturregulering

1. Den innstilte temperaturen på kjøleskapet kan justeres ved å trykke på termostatknappene.

Standard temperatur:

- +5 °C i kjøleskapet

Temperaturindikatoren viser innstilt temperatur.

Temperaturen i kjøleskapet kan variere mellom +2 °C og +8 °C.

2. Den innstilte temperaturen på fryseren kan justeres ved å trykke på termostatknappene.

Standard temperatur:

- -18 °C i fryseren

Temperaturindikatoren viser innstilt temperatur.

Temperaturen i fryseren kan variere mellom -15 °C og -24 °C.

- i** Den innstilte temperaturen nås innen 24 timer. Etter strømbrudd forblir den innstilte temperaturen lagret.

Funksjonsmeny

Hver gang man trykker på **5** Funksjon-knappen, kan følgende funksjoner aktiveres:

- Shopping-funksjon
- Ferie-funksjon
- Hurtigfrys-funksjon
- Barnesikring-funksjon
- Flaskekjøling-funksjon
- Viftekjøling-funksjon
- Ikke noe symbol: Vanlig bruk

- i** Du kan aktivere funksjoner når som helst og slå av funksjonen ved å trykke på **5** Funksjon-knappen til ingen ikoner vises.

Shopping-funksjon

Hvis du skal legge inn en større mengde mat samtidig, for eksempel etter at du har handlet, foreslår vi at du aktiverer Shopping-funksjonen, slik at matvarene avkjøles raskere. Samtidig unngår du at matvarene som allerede befinner seg i kjøleskapet, blir oppvarmet.

 Shopping-funksjonen slår seg automatisk av etter ca. 6 timer.

1. Trykk på **5** Funksjon-knappen til Shopping-ikonet kommer til syne. Shopping-indikatoren blinker.
2. Trykk på knappen **4** OK for å bekrefte. Shopping-indikatoren vises. For å slå av funksjonen før den deaktiveres automatisk, gjenta prosedyren til indikatoren Shopping forsvinner.

 Funksjonen slås av ved å velge en annen innstilt temperatur i kjøleskapet.

Ferie-funksjon

Med denne funksjonen kan du holde kjøleskapet lukket og tomt under en lang ferieperiode uten at det dannes ubehagelig lukt.

 Kjøleskapet må være tomt når Ferie-funksjonen er på.

1. Trykk på **5** Funksjon-knappen til Ferie-ikonet kommer til syne. Ferie-indikatoren blinker. Temperaturindikatoren for kjøleskapet viser innstilt temperatur.
2. Trykk på knappen **4** OK for å bekrefte. Ferie-indikatoren vises. For å slå av funksjonen, gjenta prosedyren til indikatoren Ferie forsvinner.

 Funksjonen slås av ved å velge en annen innstilt temperatur i kjøleskapet.

Hurtigfrys-funksjon

Når du vil fryse ferske matvarer, må du aktivere Hurtigfrys-funksjonen.

 Hurtigfrys-funksjonen slår seg automatisk av etter 52 timer.

1. Trykk på **5** Funksjon-knappen til Hurtigfrys-ikonet kommer til syne. Hurtigfrys-indikatoren blinker.
2. Trykk på knappen **4** OK for å bekrefte. Hurtigfrys-indikatoren vises. For å slå av funksjonen, gjenta prosedyren til indikatoren Hurtigfrys forsvinner.

 Funksjonen slås av ved å velge en annen innstilt temperatur på fryseren.

Barnesikring-funksjon

Aktiver barnesikring-funksjonen hvis du vil låse knappene og hindre utilsiktet betjening.

1. Trykk på **5** Funksjon-knappen til barnesikring-ikonet kommer til syne. Barnesikringsindikatoren blinker.
2. Trykk på knappen **4** OK for å bekrefte. Barnesikringsindikatoren vises. For å slå av barnesikring-funksjonen, gjenta prosedyren til indikatoren barnesikring forsvinner.

Flaskekjøling-funksjon

Funksjonen Flaskekjøling kan brukes til å stille inn en lydalarm ved den foretrukne tiden. Denne funksjonen er nyttig for å kjøle ned en blanding en viss tid eller som en påminnelse når du kjøler ned drikkeflasker hurtig.

1. Trykk på **5** Funksjon-knappen til Flaskekjøling-ikonet kommer til syne. Tidsuret viser en gitt verdi (30 minutter).
2. Trykk på **2**, **3**-temperaturknappene for å endre innstilt verdi på Tidsuret fra 1 til 90 minutter. Trykk på knappen **4** OK for å bekrefte.
Tidsurindikatoren vises (min).
Når nedtellingen er ferdig, blinker Flaskekjøling-ikonet og det høres en lydalarm. Når dette skjer, må du fjerne produktene som ble satt til avkjøling i produktet og trykke **5** Funksjon for å slå av lyden og avslutte funksjonen.
For å endre tiden under nedtellingen og på slutten, trykker du en av **2**, **3**-temperaturknappene.

Det er mulig å deaktivere funksjonen når som helst under nedtellingen, gjenta prosedyren til Flaskekjøling-indikatoren forsvinner.

Viftekjøling-funksjon

Kjøledelen er utstyrt med en vifte som gir mulighet for rask nedkjøling av mat og jevnere temperatur i kjøleskapet.

1. Trykk på **5** Funksjon-knappen til Viftekjøling-indikatoren kommer til syne. Indikatoren Viftekjøling blinker noen sekunder.

2. Trykk på knappen **4** OK for å bekrefte. Viftekjøling-indikatoren vises.
For å slå av denne funksjonen gjenta prosedyren til indikatoren Viftekjøling forsvinner.

Høy temperatur-alarm

Temperaturøkning i fryseseksjonen (for eksempel på grunn av strømbrudd eller fordi døren står åpen) vises ved lydalarm, blinking av alarmindikatoren og frysertemperaturindikator.

Trykk på hvilken som helst knapp for å tilbakestille alarmen. Fryserens temperaturindikator viser den høyest oppnådde temperaturen i noen sekunder. Den viser deretter den innstilte temperaturen igjen.

Alarmindikatoren fortsetter å blinke til normale forhold gjenopprettes, deretter slukker den.

Døren er åpen-alarm

Hvis døren blir stående åpen i omtrent 5 minutter, starter lydalarmlarmen og alarmindikatoren blinker.

Alarmen stopper etter at døren lukkes. I løpet av en alarmfase kan lydsignalet dempes ved å trykke på en hvilken som helst knapp.

Daglig bruk



ADVARSEL! Se etter i Sikkerhetskapitlene.

Tilbehør

Eggholder

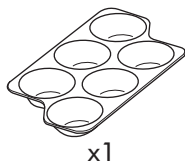

Isbitbeholder

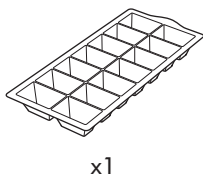

Fryseelementer

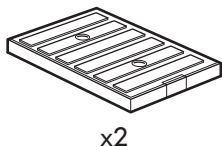

Rørrensers

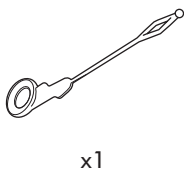

⚠ **FORSIKTIG!** Ikke kast bort rørrensers, ettersom den kan være nødvendig for fremtidig bruk.

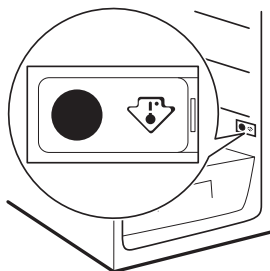
Temperaturindikator

i Dette produktet selges i Frankrike. I samsvar med forskriftene i dette landet må det leveres med en spesialenhet (se figur) plassert i kjøleskapets nedre seksjon som skal vise den kaldeste sonen.

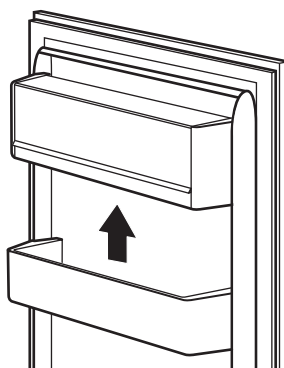
Plassering av dørhyller

Dørhyllene kan plasseres i ulike høyder for oppbevaring av beholdere av forskjellig størrelse.

Gå frem som følger for å justere høyden på hyllene: Trekk hyllen gradvis oppover til den er løs, plasser den deretter som ønsket.

Flyttbare hyller

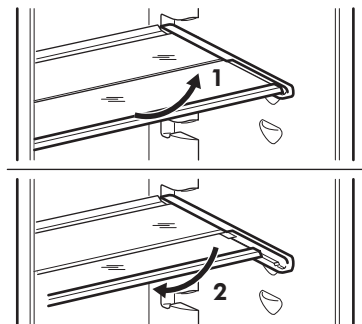

Veggene inne i kjøleskapet er utstyrt med en rekke spor, som gjør at hyllene kan plasseres der de trengs.

For bedre bruk av plass, kan den utvidbare halvhyllen brettes og brettes ut ved behov.

- ⚠ FORSIKTIG!** Ikke flytt glasshyllene over grønnsakskuffen, ettersom den sikrer riktig luft sirkulasjon.

Fuktighetskontroll

Glasshyllen er utstyrt med en enhet med åpninger (kan justeres ved hjelp av en glidespak), som gjør det mulig å regulere fuktigheten i grønnsakskuffen(e).

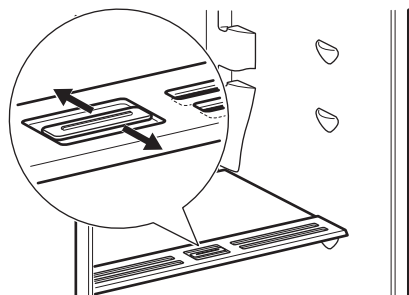

Når ventilåpningene er lukket:

den naturlige fuktigheten i matvarer som oppbevares i frukt- og grønnsaksseksjonene bevares lenger.

Når ventilåpningene er åpne:

mer luft sirkulasjon fører til lavere fuktighetsinnhold i frukt- og grønnsaksseksjonene.

Seksjon for lav temperatur

Skuffen egner seg til å lagre ferske matvarer som fisk, kjøtt og sjømat, fordi temperaturen er lavere her enn i resten av kjøleskapet.

For å fjerne Seksjon for lav temperatur fra kjøleskapet følger du trinnene nedenfor:

1. Trekk ut grønnsakskuffen fra kjøleskapet.

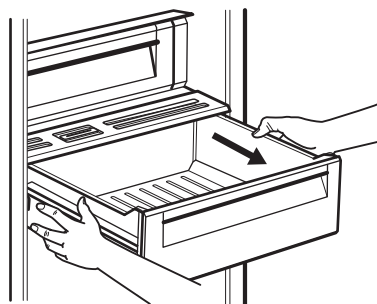

2. Løft Seksjon for lav temperatur og trekk ut glassdekelet med fuktighetskontroll fra under den.

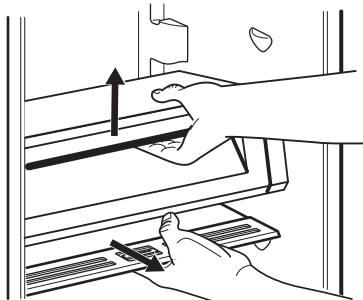

3. Hold skuffen sammen med glassdekelet til Seksjon for lav temperatur og dra dem mot deg selv.

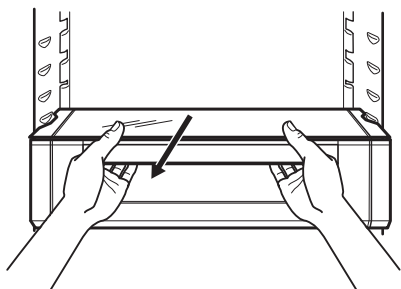

4. Vipp modulen nedenfor for å fjerne den fra kjøleskapet.

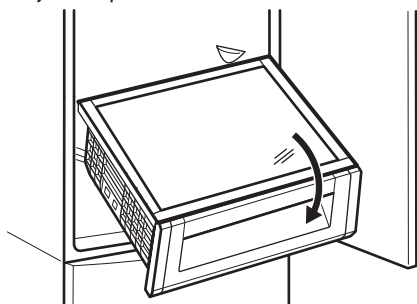

Grønnsaksskuff

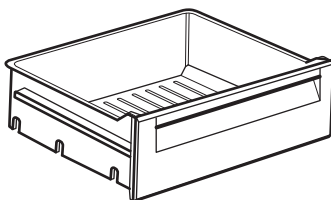

Skuffen er egnet for oppbevaring av frukt og grønnsaker.

Det ligger en rist på bunnen av skuffen, for at frukt og grønnsaker ikke skal komme i kontakt med fuktighet som kan oppstå på bunnen.

Skyvehylle

Toppen av grønnsaksskuffen er utstyrt med en skyvehylle som huser to avtakbare beholdere, den kan reposisjoneres etter individuelle preferanser for bedre tilgjengelighet.

Viftekjøling

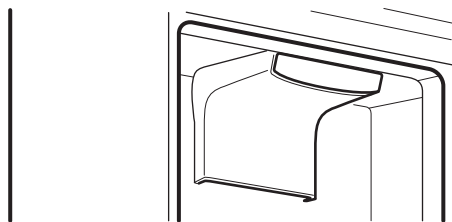

Denne enheten aktiveres av seg selv ved behov, f.eks. for en raskt temperaturgjenvinning etter at døren er åpnet eller når omgivelsestemperaturen er høy.

i Viften fungerer kun når døren er lukket.

Viften aktiverer seg selv i følgende situasjoner:

- når Shopping-funksjonen er aktivert – går viften under hele varigheten av Shopping-funksjonen
- når omgivelsestemperaturen overskrider 32 °C
- døråpning destabiliserte temperaturen i kjøleskapet

i Hvis funksjonen blir automatisk aktivert, vil ikke indikatoren Viftekjøling vises. Hvis funksjonen aktiveres automatisk, kan du ikke slå den av. Viften vil deaktivere seg selv.

Se Viftekjøling-funksjonen for hvordan produktet slås på manuelt.

Frysing av fersk mat

Fryserdelen passer for frysing av fersk mat, og lagring av frossen og dyp-frossen mat over lengre tid.

Når du vil fryse ferske matvarer, må Hurtigfrys-funksjonen aktiveres minst 24 timer før varene som skal fryses legges i fryserommet.











Plasser de ferske matvarene som skal fryses, øverst i seksjonen.

Maksimal mengde mat som kan innfryses på 24 timer er spesifisert på typeskiltet, en etikett som sitter på innsiden av kjøleskapet.

Innfrysingsprosessen varer i 24 timer: i løpet av denne perioden må du ikke legge inn flere matvarer som skal fryses.

Etter 24 timer, når fryseprosessen er ferdig, deaktiverer du Hurtigfrys-funksjonen (se "Hurtigfrysfunksjon").

Frysekalender

				
1-2	3-4	3-6	3-6	3-6
				
3-6	10-12	10-12	10-12	10-12

Symbolene viser forskjellige typer frysevarer.

Tallene angir oppbevaringstider i måneder for de ulike matvaretypene. Om det er den øvre eller nedre angitte verdien som gjelder, avhenger av matvarenes kvalitet og behandling før innfrysing.

Oppbevaring av frosne matvarer

Når produktet slås på for første gang eller etter en periode der den ikke var i bruk, må du la den stå på i minst 12 timer med Hurtigfrys-funksjonen slått på.

i Dersom det oppstår tining, f.eks. på grunn av strømbrydd, og hvis strømmen er borte lenger enn den verdien som er oppført i tabellen over tekniske egenskaper under "stigetid", må den tinte maten brukes opp så raskt som mulig eller tilberedes øyeblikkelig og så fryses inn igjen (etter avkjøling).

Tining

Dypfrosne eller frosne matvarer kan tines i kjøleseksjonen eller ved romtemperatur før de skal brukes i forhold til hvor mye tid du har til rådighet.

Små stykker kan også tilberedes mens de ennå er frosne, direkte fra fryseren: i så fall tar tilberedningen lengre tid.

Isbitproduksjon

Dette produktet er utstyrt med brett for produksjon av isterninger.

1. Fyll brettet med vann.
2. Sett brettet i fryserdelen

 **FORSIKTIG!** Ikke bruk instrumenter av metall for å ta ut brettet fra fryseren.

 **FORSIKTIG!** Ikke berør produktet med våte hender, ettersom de kan klebe seg til en innvendig overflate.

Fryseelementer

To fryseblokker leveres i fryseren. De forlenger holdbarhetsiden for matvarene i tilfelle strømsvikt eller strøbrudd.

 **FORSIKTIG!** Ikke åpne eller drikk innhold i fryseelementene.

Råd og tips

Normale driftslyder

Følgende lyder er normale under bruk:

- Du kan høre en lav gurglelyd eller boblelyd når kuldemediet pumpes.
- En virrende og pulserende lyd fra kompressoren når kuldemediet pumpes.
- En plutselig knakende lyd fra innsiden av produktet som lages av termisk dilatasjon (et naturlig og ufarlig fysisk fenomen).
- En lav klikkelyd fra temperaturregulatoren når kompressoren slås av eller på.

Tips for strømsparing

- Døren må ikke åpnes for ofte og må ikke stå åpen lengre enn absolutt nødvendig.
- Fjern ikke fryseblokkene fra frysekurven.

Tips til kjøling av ferske matvarer

- Ikke oppbevar varme matvarer eller dampende væsker i kjøleskapet.
- Dekk til eller pakk inn maten, særlig hvis den har sterk lukt.
- Plasser maten slik at luften kan sirkulere fritt rundt den.

Tips til kjøling

Nyttige tips:

- Kjøtt (alle typer): pakkes i en egnet forpakning og plasseres på glasshyllen over grønnsakskuffen. Oppbevar kjøtt i maks 1-2 dager.
- Ferdig tilberedte retter, kalde retter: tildekkes godt og plasseres på hvilken som helst hylle.
- Frukt og grønnsaker: vask godt og plasser i den spesialboks. Bananer, poteter, løk og hvitløk må kun oppbevares i kjøleskap dersom de ikke er innpakket.
- Smør og ost: plasseres i lufttette bokser eller pakkes i aluminiumsfolie/plastfolie for å holde luft borte så godt som mulig.
- Flasker: lukk med en kork og sett i flaskehylle i døren, eller (hvis det følger med) på flaskehylle.

Tips til frysing

- Kun ferske matprodukter av høy kvalitet og som er godt rensed bør innfrys.
- For mer effektiv frysing og tining, kan du dele mat i små porsjoner.
- Pakk maten i aluminiumsfolie eller plastfolie. Sørg for at pakkene er lufttette.

- For å unngå temperaturøkning for allerede fryst mat må du ikke plassere fersk ufryst mat direkte ved siden av den.
- Magre matvarer har lenger holdbarhet enn fete. Salt reduserer matvarenes oppbevaringstid.
- Ikke spis isterninger, vannis eller iskrem like etter at du har tatt dem ut av fryseren. Risiko for frostbitt.
- Det er lurt å merke hver enkelt pakke med innfrysingsdatoen, slik at du lettere kan følge med på oppbevaringstiden.
- Sørg for at frosne matvarer fraktes fra butikken til fryseren din hjemme på kortest mulig tid.
- Når maten er tint bederves den raskt og kan ikke fryses inn igjen.
- Ikke overskrid oppbevaringstidene som matvareprodusenten har merket emballasjen med.
- Ikke oppbevar flytende matvarer i glassbeholdere i fryseren, fordi de kan sprekke.

Tips til oppbevaring av frosne matvarer

- Påse at frosne matprodukter har vært oppbevart på riktig måte i butikken.

Stell og rengjøring

 **ADVARSEL!** Se etter i Sikkerhetskapitlene.

Generelle advarsler

 **FORSIKTIG!** Trekk støpselet ut av stikkkontakten før du foretar enhver rengjøring av skapet.

 Dette produktet inneholder hydrokarboner i kjølekretsen. Vedlikehold må derfor bare utføres av autoriserte serviceteknikere.

 Tilbehøret og delene til produktet er ikke egnet for vask i oppvaskmaskin.

Rengjøre inne i ovnen

Før du tar produktet i bruk, må du vaske innsiden samt alt utstyr i lunke vann tilsatt et nøytralt rengjøringsmiddel, for å fjerne den typiske lukten som sitter i flunkende nye produkter. Husk å tørke nøye.

 **FORSIKTIG!** Ikke bruk kraftige vaskemidler eller skurepulver, klor eller oljebasert vaskemiddel, da dette vil skade finishen.

Regelmessig rengjøring

 **FORSIKTIG!** Ikke trekk i, flytt eller påfør skade på noen rør og/eller kabler inne i produktet.

 **FORSIKTIG!** Ikke ødelegg kjølesystemet.

Utstyret skal rengjøres regelmessig:

1. Rengjør innsiden og tilbehøret med lunke vann tilsatt litt nøytral såpe.
2. Kontroller dørpakningene regelmessig og vask dem for å sikre at de er rene og fri for matrester.
3. Skyll og tørk grundig.
4. Hvis du kan komme til, rengjøres kondensatoren og kompressoren bak på produktet med en børste. Dette gjør at produktets ytelse blir bedre, og du sparer energi.

Avriming av kjøleskapet

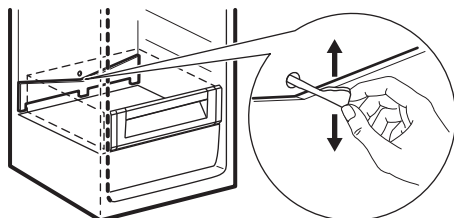

Under normal bruk blir rim automatisk fjernet fra kjøleseksjonens fordampere hver gang kompressoren stopper. Smeltevannet ledes ut gjennom et dreneringsrør og ned i en beholder på baksiden av produktet, over kompressoren, hvor det fordampes.

Det er viktig å rengjøre dreneringshullet for smeltevann med jevne mellomrom, for å hindre at vannet flommer over og drypper ned på maten inne i kjøleskapet.

Bruk rørrensere i tilbehørsposen for dette formål.

Avriming av fryseren

Fryseseksjonen er frostfri. Det vil si at det ikke danner seg rim mens apparatet er i bruk, verken på veggene eller på maten.

Perioder uten bruk

Når apparatet ikke brukes i lange perioder, ta følgende forholdsregler:

1. Koble apparatet fra strømforsyningen.
2. Fjern all mat.
3. Rengjør apparatet og alt tilbehør.
4. La døren(e) stå åpne for å hindre ubehaglig lukt.

⚠ FORSIKTIG! Hvis du ønsker å la apparatet stå på, spør noen om å ta en titt i blant for å for å hindre at maten blir ødelagt i tilfelle strømbrudd. Vi anbefaler at du aktiverer Ferie-funksjonen.

Feilsøking

⚠ ADVARSEL! Se etter i Sikkerhetskapitlene.

Hva må gjøres hvis...

Feil	Mulig årsak	Løsning
Apparatet virker ikke.	Apparatet er slått av.	Slå på apparatet.
Apparatet virker ikke.	Støpselet sitter ikke ordentlig i stikkontakten.	Sett støpselet ordentlig i stikkontakten.
Apparatet virker ikke.	Det er ikke strøm i stikkontakten.	Koble et annet elektrisk apparat til stikkontakten. Kontakt en autorisert elektriker.
Apparatet er støyende.	Apparatet står ikke stødig.	Kontroller at apparatet står stabilt.

Feil	Mulig årsak	Løsning
Akustisk eller visuell alarm er på.	Kabinettet er nettopp slått på eller temperaturen er fremdeles for høy.	Se "Alarm ved høy tempera- tur".
Akustisk eller visuell alarm er på.	Døren er åpen.	Steng døren. Se "Åpen dør alarm".
Akustisk eller visuell alarm er på.	Temperaturen i apparatet er for høy.	Kontakt en kvalifisert elektriker eller kontakt nærmeste autori- serte servicesenter.
Et rektangulært eller firkan- tet symbol vises i stedet for tall på temperaturdisplayet.	Temperatursensor-pro- blem.	Kontakt nærmeste autoriserte servicesenter (kjølesystemet fortsetter å holde matvarene kalde, men det vil ikke være mulig å justere temperaturen).
Lampen lyser ikke.	Lampen er i standby-mo- dus.	Lukk døren og åpne den igjen.
Lampen lyser ikke.	Pæren er defekt.	Kontakt nærmeste autoriserte servicesenter.
Kompressoren arbeider uavbrutt.	Temperaturen er innstilt feil.	Se kapittelet "Bruk".
Kompressoren arbeider uavbrutt.	Mye mat ble lagt i fryseren på en gang.	Vent noen timer og kontroller temperaturen igjen.
Kompressoren arbeider uavbrutt.	Romtemperaturen er for høy.	Se klimaklassediagrammet på merkeplaten.
Kompressoren arbeider uavbrutt.	Matvarene du la i appara- tet var for varme.	La matvarer avkjøle seg til romtemperatur før de lagres i apparatet.
Kompressoren arbeider uavbrutt.	Døren er ikke skikkelig luk- ket.	Se "Lukke døren".
Kompressoren arbeider uavbrutt.	Funksjonen Hurtigfrys er aktivert.	Se "Hurtigfrys-funksjonen".
Kompressoren arbeider uavbrutt.	Funksjonen Shopping er aktivert.	Se "Shopping-funksjonen".

Feil	Mulig årsak	Løsning
Kompressoren starter ikke med en gang etter at du har startet Hurtigfrys-funksjonen, eller etter at temperaturen er endret.	Dette er normalt, det har ikke oppstått noen feil.	Kompressoren starter etter en stund.
Kompressoren starter ikke med en gang etter at du har startet Shopping-funksjonen, eller etter at temperaturen er endret.	Dette er normalt, det har ikke oppstått noen feil.	Kompressoren starter etter en stund.
Det renner vann inne i kjøleskapet.	Matprodukter forhindrer at vannet strømmer inn i vannoppsamlingsbeholderen.	Pass på at ingen matvarer berører bakveggen.
Det renner vann på gulvet.	Smeltevannets utløp er ikke koblet til fordamperbrettet over kompressoren.	Fest smeltevannsrøret til fordamperringen.
Det er ikke mulig å stille inn temperaturen.	Funksjonen Shopping er aktivert.	Slå av Shopping-funksjonen manuelt, eller vent til funksjonen deaktiveres automatisk for å velge temperaturen. Se "Shopping-funksjonen".
Det er ikke mulig å stille inn temperaturen.	Funksjonen Hurtigfrys er aktivert.	Slå av Hurtigfrys-funksjonen manuelt, eller vent til funksjonen deaktiveres automatisk for å velge temperaturen. Se "Hurtigfrys-funksjonen".
DEMO vises på displayet.	Apparatet er i demonstrasjonsmodus.	Hold OK nede i ca. 10 sek. til det høres en lang lyd og displayet slås av en kort stund.
Temperaturen i apparatet er for høy/lav.	Temperaturregulatoren er ikke riktig innstilt.	Still inn en lavere/høyere temperatur. Slå på viften.
Temperaturen i apparatet er for høy/lav.	Døren er ikke skikkelig lukket.	Se "Lukke døren".

Feil	Mulig årsak	Løsning
Temperaturen i apparatet er for høy/lav.	Matvarene har for høy temperatur.	La matvarene avkjøle seg til romtemperatur før du lagrer produktene.
Temperaturen i apparatet er for høy/lav.	Mye mat ble lagt i fryseren på en gang.	Oppbevar færre matvarer i apparatet på samme tid.
Temperaturen i apparatet er for høy/lav.	Døren har blitt åpnet for ofte.	Åpne døren bare hvis det er nødvendig.
Temperaturen i apparatet er for høy/lav.	Funksjonen Hurtigfrys er aktivert.	Se "Hurtigfrys-funksjonen".
Temperaturen i apparatet er for høy/lav.	Funksjonen Shopping er aktivert.	Se "Shopping-funksjonen".
Temperaturen i apparatet er for høy/lav.	Det sirkulerer ikke kald luft i apparatet.	Påse at kald luft sirkulerer i apparatet.
Det er for mye kondensert vann på den bakre veggen i kjøleskapet.	Døren åpnes for ofte.	Åpne døren kun når det er nødvendig.
Det er for mye kondensert vann på den bakre veggen i kjøleskapet.	Feil lukking av døren.	Påse at døren er ordentlig lukket.
Det er for mye kondensert vann på den bakre veggen i kjøleskapet.	Lagret mat pakkes ikke inn.	Pakk inn mat i egnet emballasje før du legger det i apparatet.
Vanskelig å åpne døren.	Du prøvde å åpne døren igjen med en gang etter den ble lukket.	Vent noen sekunder før du åpner døren igjen.

- i** Hvis apparatet fremdeles ikke fungerer tilfredsstillende etter at ovennevnte kontroller er utført, ta kontakt med servicesenteret. Du finner listen bakerst i denne bruksanvisningen.

Skifte lyspære

Produktet er utstyrt med et ekstra holdbart, innvendig LED-lys.

Lyslet kan bare skiftes av en servicetekniker. Kontakt ditt nærmeste autoriserte servicesenter.

Lukke døren

1. Rengjøre dørpakninger.
2. Juster døren, om nødvendig. Se monteringsinstruksjonene.
3. Bytt defekte dørpakninger, om nødvendig. Kontakt det autoriserte service-senteret.

Tekniske data

Produktkategori	
Produkttype	Kjøleskap - Fryser
Monteringstype	Kun innebygd
Produktmål	
Justerbar	1884 mm
Bredde	540 mm
Dybde	549 mm
Nettovolum	
Kjøleskap	213 Liter
Fryseskap	60 Liter
Avrimingssystem	
Kjøleskap	auto
Fryseskap	auto
Energimerking	* ** *
Stigningstid	21 timer
Frysekapasitet	10 kg/24 t
Strømforbruk	0,644 kWt/24 t
Støynivå	39 dB(A)
Energiklasse	A++
Spenning	230 - 240 V
Frekvens	50 Hz

IKEA sin utpakte serviceleverandør vil undersøke produktet og bestemme etter eget skjønn om det dekkes av denne garantien. Dersom problemet er funnet å være dekket av garantien, vil IKEA sin serviceleverandør eller autorisert servicepartner i sitt eget servicenettverk etter eget skjønn, enten reparere det defekte produktet eller erstatte det med det samme eller et tilsvarende produkt.

Det som ikke dekkes av denne garantien

- Slitasje i forbindelse med bruk.
 - Forsettlig eller uaktsom skade, skade som følge av at bruksanvisningen ikke ble fulgt, feil installering eller tilkobling til feil spenning, kjemisk eller elektrokjemisk reaksjonsskade, rust, korrodering eller vannskade, inkludert, men ikke begrenset til, skade som følge av for høyt kalkinnhold i vannet, samt miljøskade.
 - Forbruksdeler, inkludert batterier og pærer/dioder.
 - Dekorative deler eller deler som ikke fungerer og som ikke har noen virkning på bruken av apparatet, inkludert riper og eventuelle fargeforskjeller.
 - Tilfeldig skade påført av fremmede legemer eller substanser og rengjøring eller fjerning av blokkeringer fra filtre, uttømmingssystem eller såpeskuffer.
 - Eventuell skade på følgende deler: keramikkglass, tilbehør, servise- og bestikkurver, fylling og uttømmingsrør, pakninger, lamper og lampedeckler, skjemer, knotter, kabinett eller deler av kabinett. Med mindre det ikke kan bevises at slik skade skyldes fabrikkasjonsfeil.
 - Tilfeller det ikke kan påvises noen feil under et besøk av en servicetekniker.
 - Reparasjoner som ikke utføres av våre tilsatte serviceleverandører og/eller en autorisert og kontrahert servicepartner eller dersom ikke-originaldeler er brukt.
 - Reparasjoner som skyldes en installasjon som er utført feil eller i strid med spesifikasjonene.
- Apparatbruk i andre miljø enn husholdningsmiljø, dvs. i et fagmessig bruksområde.
 - Skader oppstått under transport. Dersom en kunde selv transporterer dette produktet til sitt hjem eller til annen adresse, er ikke IKEA ansvarlig for eventuell skade som kan oppstå under transporten. Dersom imidlertid IKEA leverer dette produktet til kundens leveringsadresse, vil eventuell skade som kan oppstå under denne transporten være dekket av denne garantien.
 - Kostnad for utføring av første gangs installasjon av et apparat fra IKEA. Hvis imidlertid en serviceyter fra IKEA eller dennes autoriserte servicepartner reparerer eller erstatter apparatet i samsvar med vilkårene i denne garantien, vil serviceyteren eller hans autoriserte servicepartner gjeninstallere det reparerte apparatet eller installere det erstattede apparatet, hvis nødvendig.

Disse restriksjonene gjelder ikke for arbeid som utføres av en kvalifisert spesialist som bruker våre originaldeler for å tilpasse apparatet i samsvar med tekniske sikkerhetsspesifikasjoner for et annet EU-land.

Landenes lover gjelder på følgende vis

IKEA-garantien gir deg spesifikke rettigheter som dekker, eller overgår, de lokale juridiske krav som kan variere fra land til land. Garantien vil på ingen måte gi dårligere betingelser enn hva de lokale forbrukerlovgivningen krever.

Gyldighetsområde

Service på apparater som er kjøpt i ett EU-land og brakt til et annet EU-land, vil utføres innenfor rammen til garantibetingelsene som gjelder i det nye landet. Plikten til å utføre servicearbeid

innenfor garantirammen er bare tilstede dersom:

- apparatet samsvarer med, og er installert i samsvar med de tekniske spesifikasjonene som gjelder for landet garantikravet er fremsatt,
- apparatet samsvarer med, og er installert i samsvar med de monteringsanvisningen og sikkerhetsinformasjonen i bruksanvisningen.

Godkjent kundeservice for apparater fra IKEA:

Ikke nøl med å ta kontakt med kundeservice hos IKEA for å:

1. fremsette et krav under denne garantien,
2. be om forklaring på installasjonen av IKEA-apparatet i dedikerte kjøkkeninnredninger fra IKEA. Serviceavdelingen kan ikke forklare:
 - den generelle installasjonen av et IKEA-kjøkken,
 - tilkobling av elektrisitet (dersom maskinen leveres uten kabel og støpsel), vann eller gass da dette må utføres av en autorisert servicemontør,
3. be om forklaring av innhold og spesifikasjoner i bruksanvisningen til IKEA-apparatet.

For å forsikre deg om at vi kan hjelpe deg på best mulig måte, må du lese monteringsanvisningen og/eller -anvisningene i brukerhåndboken før du kontakter oss

Slik når du oss dersom du trenger service



På siste side av denne håndboken finner du den komplette listen over kontakter som er

godkjent av IKEA samt deres nasjonale telefonnumre.

- i** For å oppnå raskere service, anbefaler vi deg at du bruker der spesifikke telefonnumrene som står oppført bakerst i denne håndboken. Referer alltid til numrene oppført i heftet til det aktuelle apparatet du trenger hjelp for. Før du ringer oss ber vi deg finne frem IKEA-artikkelnummeret (8-sifret kode) og serienummeret (8-sifret kode som du finner på typeskiltet) til produktet som du trenger hjelp til.

- i** **TA VARE PÅ KVITTERINGEN!** Den er ditt kjøpsbevis og er nødvendig for at garantien skal gjelde. Merk deg at kvitteringen også viser IKEA-apparatets navn og nummer (8-sifret nummer) for hvert apparat du har kjøpt.

Trenger du mer hjelp?

Hvis du har flere spørsmål som ikke gjelder kundeservice for ditt apparat, kan du kontakte callsenteret for den nærmeste IKEA-butikken. Vi anbefaler at du leser dokumentasjonen til apparatet grundig før du kontakter oss.

Country	Phone number	Call Fee	Opening time
België	070 246016	Binnenlandse gesprekskosten	8 tot 20 Weekdagen
Belgique		Tarif des appels nationaux	8 à 20. En semaine
България	00359888164080 0035924274080	Такса за повикване от страната	От 9 до 18 ч в работни дни
Česká republika	246 019721	Cena za místní hovor	8 až 20 v pracovních dnech
Danmark	70 15 09 09	Landstakst	man. - fre. 09.00 - 20.00 lør. - søn. 09.00 - 18.00
Deutschland	+49 1806 33 45 32*	* 0,20 €/Verbindung aus dem Festnetz max. 0,60 €/Verbindung aus dem Mobilfunknetz	Werktags von 8.00 bis 20.00
Ελλάδα	211 176 8276	Υπεραστική κλήση	8 έως 20 κατά τις εργάσιμες ημέρες
España	91 1875537	Tarifa de llamadas nacionales	De 8 a 20 en días laborables
France	0170 36 02 05	Tarif des appels nationaux	9 à 21. En semaine
Hrvatska	00385 1 6323 339	Trošak poziva 27 lipa po minuti	radnim danom od ponedjeljka do petka od 08:00 do 16:00
Ireland	0 14845915	National call rate	8 till 20 Weekdays
Ísland	5880503	Innanlandsgjald fyrir síma	9 til 18. Virka daga
Italia	02 00620818	Tariffa applicata alle chiamate nazionali	dalle 8 alle 20 nei giorni feriali
Κυπρος	22 030 529	Υπεραστική κλήση	8 έως 20 κατά τις εργάσιμες ημέρες
Lietuva	5 230 06 99	Nacionaliniai pokalbių tarifai	Pr. - Ketv.: 8:00 - 12:00, 12:45 - 17:00 Pnkt.: 8:00 - 12:00, 12:45 - 15:45
Magyarország	061 998 0549	Belföldi díjszabás	Hétköznap 8 és 10 óra között
Nederland Luxembourg	0900 - 235 45 32 (0900-BEL IKEA) 0031 - 50 316 8772 (international)	Geen extra kosten. Alleen lokaal tarief.	ma-vr: 8.00 - 21.00 zat: 9.00 - 21.00 zon / pub. vakantie: 10.00 - 18.00
Norge	22 72 35 00	Takst innland	8 til 20 ukedager
Österreich	+43-1-2056356	max. 10 Cent/min.	Mo - Fr 8.00 - 20.00 Uhr
Polska	801 400 711	Stawka wg taryfy krajowej	Od 8 do 20 w dni robocze
Portugal	211557985	Chamada Nacional	9 às 21. Dias de Semana *excepto feriados
România	021 211 08 88	Tarif apel național	8 - 20 în zilele lucrătoare
Россия	8 495 6662929	Действующие телефонные тарифы	с 8 до 20 по рабочим дням Время московское
Schweiz	031 5500 324	Tarif für Anrufe im Bundesgebiet	8 bis 20 Werktag
Suisse		Tarif des appels nationaux	8 à 20. En semaine
Svizzera		Tariffa applicata alle chiamate nazionali	dalle 8 alle 20 nei giorni feriali
Slovensko	(02) 3300 2554	Cena vnútroštátneho hovoru	8 až 20 v pracovných dňoch
Suomi	030 6005203	Lankapuhelinverkosta 0,0835 €/puhelu + 0,032 €/min Matkapuhelinverkosta 0,192 €/min	arkipäivisin 8.00 - 20.00
Sverige	0775 700 500	lokalsamtal (lokal taxa)	mån-fre 8.30 - 20.00 lör-sön 9.30 - 18.00
Türkiye	212 244 0769	Ulusal arama ücreti	Hafta içi saat 09:00'dan 18:00'a kadar
Україна	044 586 2078	Міжміські дзвінки платні	9 - 21 В робочі дні
United Kingdom	020 3347 0044	National call rate	9 till 21. Weekdays
Србија	+381 11 7 555 444 (ако позивате изван Србије) 011 7 555 444 (ако позивате из Србије)	Цена позива у националном саобраћају	Понедељак – субота: 09 – 20 Недеља: 09 – 18
Eesti, Latvija, Slovenija		www.ikea.com	

222375857-A-482018

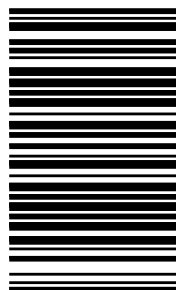

© Inter IKEA Systems B.V. 2018

21552

AA-2089053-3